



KATALÓG

strojov, koncepcií
a odporúčaní AT

Obsah

ÚVODNÉ SLOVO.....	3
MASSEY FERGUSON - traktory, kombajny.....	4
JCB - špeciálne traktory, jedinečné stroje na nakladanie	7
VÄDERSTAD - stroje na prípravu pôdy, sejačky na sejbu hustosiatych plodín a sejačky na presný výsev	10
TECNOMA - postrekovače - samohybné, ťahané, nesené	14
RAUCH - rozmetadlá priemyselných hnojív	16
SAMSON AGRO - profesionálne cisterny, aplikátory hnojovice, rozmetadlá maštalného hnoja.....	18
HATZENBICHLER - plečky s prihnojovaním, podryváky, lúčne a agroenvironmentálne brány.....	20
MADARA - rotačné brány a drviče pozberových zvyškov.....	22
KRONE - lisy na okrúhle a hranaté balíky, samozberacie a prepravné vozy, obracače, zhrňovače, kosy, samochodné rezačky	24
ARCUSIN - plne automatické návěsy pre zber a stohovanie balíkov	29
SAUERBURGER - poľné a sadové mulčovače, veľkoplošné kosačky trávy, svahové nosiče náradia.....	30
KRAMPE - sklápacie návěsy s vaňovou korbou, návěsy s výtlačným systémom	32
KRAMPE SK 600 - návěs pre aplikovanie veľmi jemne mletého vápenca	33
ZASLAW - tandemové návěsy, točnicové prívěsy s bočnicovou konštrukciou korby a návěsy s vaňovou konštrukciou korby.....	34
GÜSTROWER - prekladacie vozy.....	35
TRIO LIET - kŕmne miešacie vozy	36
DURAPLAS - nádrže pre tekuté hnojivá, prepravné cisterny, nádrže na PHM.....	38
ISUZU D-MAX - pick-up nielen pre poľnohospodárov.....	40
ITINERIS - sledovanie pohybov, vyhodnotenie výkonov strojov	41
LISTOVÁ A BAKTERIÁLNA VÝŽIVA - optimalizácia nákladov a výnosov pri hnojení a ochrane rastlín.....	43



V tomto katalógu Vám prinášame rozsiahle informácie pomocou QR kódov. Nainštalujte si do svojho smartfónu alebo tabletu voľne dostupnú aplikáciu “**čítačka QR kódov**”, alebo zadajte do vášho vyhľadávača link pod QR kódmi a pomocou našich videí a iných dostupných materiálov spoznajte za krátky čas náš sortiment a výnimočnosti nášho portfólia.

ÚVODNÉ SLOVO

Vážení obchodní partneri,

tento na naše pomery extrémne zoštíhlený Katalóg strojov, koncepcií a odporúčaní strojov a technológií, ktoré Vám v zastúpení svetových výrobcov spoločnosť AGROTRADE GROUP prináša na slovenský trh, má stručne predstaviť našu ponuku pre Vás. Zároveň Vám po prejavení záujmu chceme ukázať prostredníctvom QR kódov podstatne širšie a dôkladnejšie informácie potrebné pre Vaše správne smerovanie k ziskovému podnikaniu so stálym znižovaním nákladov a zvyšovaním Vašich výnosov.

Náš posledný tlačенý katalóg mal viac ako 500 strán, jeho stále aktuálnu verziu si viete prezerať na našej internetovej stránke www.agrotradegroup.sk. Naše odporúčania, názory a tvrdenia sú podložené už skoro 30-ročnými skúsenosťami v oblasti predaja strojov, predaja vstupov do prvovýroby, poskytovania služieb, ale aj vlastnou poľnohospodárskou prvovýrobou.

Veríme, že rýchle a stručné informácie o našich významných partneroch, výrobcov poľnohospodárskej techniky a ich unikátnych riešeniach pre Vás predstavené v tomto materiáli Vás inšpirujú a spoločne nájdeme prienik pre zefektívnenie Vášho podnikania aj vďaka našej ponuke.

Celé vedenie našej spoločnosti spolu s našimi obchodníkmi je pripravené na vykonzultovanie všetkých Vašich otázok. Spolu s našimi servisnými strediskami a vysoko profesionálnymi servisnými pracovníkmi sme pripravení najzaujímavejšiu časť z našej ponuky Vám rýchlo dodať a zabezpečiť profesionálne využívanie a servis počas celej životnosti nakúpených technológií.

Sme radi, že ste nás našli, spoľahnite sa.

Kolektív AGROTRADE GROUP





MASSEY FERGUSON

MASSEY FERGUSON
TRAKTORY



Lead.me/bavhyF

MASSEY FERGUSON
KOMBAJNY



Lead.me/bawCjs

Naskenujte
QR kód
pre viac
informácií.

MASSEY FERGUSON

Kolesové traktory Massey Ferguson

Využitelné pre najširší okruh zákazníkov s rôznymi podmienkami



Zadný trojbodový záves z roku 1926

V roku 1926 pán Harry Ferguson patentoval prvý zadný trojbodový záves kolesových traktorov v Anglicku. V roku 1953 sa spojili spoločnosti Massey Harris a Ferguson Tractor Company do značky Massey Ferguson a odvtedy

je to historicky najviac predávaná značka traktorov na svete. Pre európsky trh slúži výrobný závod v Beauvais, Francúzsko. Splňajúc najprísnejšie emisné normy sa tam vyrába ročne 15 000 ks. Agrotrade Group spol. s r. o., ako zástupca výrobcu týchto traktorov od roku 1994, predal a vykonáva servis stoviek týchto traktorov s najnižšou spotrebou PHM na trhu.



Nová S rada traktorov MF

Výhody:

- » Výkon pri použití najúspornejších motorov AGCO POWER (= SISU DIESEL) od 75 do 405 HP.

- » Doživotný bezúdržbový systém čistenia výfukových plynov All In One, umiestnený vpravo vpredu a pod úrovňou podlahy kabíny pre dodržanie emisnej normy Stage V.
- » Možnosť výberu rôznych prevodoviek (mechanické, Powershift a plynulé – CVT).
- » Možnosť výbavy: odpružená predná náprava, aktívne mechanicky odpružená kabína, farebný dotykový monitor, navigácia až ± 2 cm so zálohou 20 min pri výpadku korekčného signálu, kontrola sekcií, variabilná aplikácia, prenos dát, ISOBUS.



Ovládací panel

- » Veľký výber hydraulických čerpadiel od 58 až do 340 l/min a najsilnejších trojbodových závesov vo svojich kategóriách.
- » Najpriestranejšie kabíny s vysokým komfortom ovládania a ergonómiou (jediná značka, u ktorej má obsluha výhľad zo sedadla na ramenná predného trojbodového závesu).
- » Špeciálne a vinohradnícke traktory 75 až 120 HP, šírka 1,00 až 2,4 m aj s odpruženou prednou nápravou pre rýchlosť až 40 km/h.

Traktory Massey Ferguson, tak ako v minulosti, vám aj teraz zabezpečia najnižšie náklady na 1 mth



Ovládacie prvky traktora MF

využitia vo svojej výkonnostnej kategórii a vďaka komfortným podmienkam pre obsluhu zabezpečia to najlepšie pracovisko pre vašich zamestnancov pre dlho trvajúce a spoľahlivé nasadenie.

Špeciálne traktory



Séria MF3S

Max. výkon (ISO):
75 - 120 HP

Univerzálne malé traktory



Séria MF4700M

Max. výkon (2000 ot/min):
82 - 100 HP

Séria MF5700M

Max. výkon (2000 ot/min):
95 - 135 HP



Séria MF5S

Max. výkon (2000 ot/min):
105 - 145 HP

Kombajny Massey Ferguson

Využitelné pre najširší okruh zákazníkov s rôznymi podmienkami

Spoločnosť Massey Harris v roku 1938 začala sériovú výrobu prvého samostatného kombajnu na svete. Po viacerých inováciách sú dnes kombajny Massey Ferguson pre Európu vyrábané v závode AGCO v Breganze, Taliansko. Agrotrade Group spol. s r.o., ako zástupca výrobcu týchto kombajnov, uvádza v súčasnosti na slovenský trh nasledovné modelové rady:

» Kombajny pre väčšie farmy – väčšie parcely **MF Activa S 7360 a 7370** s trojhubovým (systém **MCS**) a päť- alebo šesťvytrasadlovým systémom

Univerzálne stredné traktory



Séria MF6S

Max. výkon (2000 ot/min):
135 - 180 HP

Max. výkon s EPM*:
150 - 200 HP



Séria MF7S

Max. výkon (2000 ot/min):
155 - 210 HP

Max. výkon s EPM*:
175 - 220 HP

Ťažké traktory



Séria MF8S

Max. výkon (2000 ot/min):
205 - 305 HP

Max. výkon s EPM*:
225 - 305 HP



Séria MF8700S

Max. výkon (2000 ot/min):
270 - 400 HP

Max. výkon s EPM*:
300 - 405 HP



Séria MF9S

Max. výkon (2000 ot/min):
285 - 425 HP

Max. výkon s EPM*:
315 - 425 HP

separácie s motormi 243 a 306 HP.

- » Kombajny pre veľké farmy – veľké parcely **MF Beta 7345 a 7347** s jednobubovým alebo trojhubovým (systém **MCS**) a päť- alebo šesťvytrasadlovým systémom separácie s motormi 306 a 360 HP. Možnosť priečného svahového vyrovnávania celého kombajnu až 20 % (systém **ParaLevel**) aj priečného aj pozdĺžneho (**ParaLevel + Integrale**) až 30 % a tiež pohon 4WD.
- » Kombajny pre najvyšší výkon **MF Ideal 7, 8 a 9**



Najvýkonnejší kombajn MF IDEAL 9

s jedno alebo dvojrotorovým systémom separácie s možnosťou práce na vrstevniciach až 15 % (so špeciálnymi spádovými doskami IDEALbalance) a s motormi 451, 538 a 647 HP, s pohonom cez kardanové hriadele od hlavnej prevodovky a možnosťou ich zavesenia a pripojenia z kabíny bez nutnosti vystupovania (systém AutoDock). Možnosť priečného svahového vyrovnávania celého kombajnu až 14 % (systém ParaLevel), a tiež pohon 4WD. Maximálna prepravná šírka menšia ako 3900 mm (aj s prednými kolesami 1000/55R32 a odpruženým pásovým podvozkom TrakRide 36“ – pri 26“ menšia ako 3300).

- » Výkon najúspornejších motorov od **175 do 647 HP** vyhovujúce emisnej norme **Stage V**.
- » Doživotný bezúdržbový systém čistenia výfukových plynov All In One.
- » Spotreba PHM 9 až 14 l/ha!!!
- » Najkratší čas dennej údržby.
- » Najpohodlnejší prístup obsluhy na miesta dennej údržby (mazničky, motor, klinové remene, zásobník...).
- » Žacie stoly s aktívnym pásovým dopravníkom PowerFlow a SuperFlow pre rovnomerný a správny tok pokosenej hmoty k mláťacemu bubnu alebo rotorovým separátorom so systémom pohonu kosa Schumacher a priečnym kopírovaním terénu 8 %.
- » Najvyššia hmotnosť a priemer mláťacieho bubna, a tým aj najvyšší efekt zotrvačnosti pre eliminovanie rázových zaťažení separačného systému vy-

triasadlových kombajnov a zároveň najagresívnejšie a najdlhšie vytriasadlá so štyrmi schodmi.

- » Najdlhšie a zároveň najšetrnejšie rotorové separátory (Ideal).
- » Najvyššie deliče na spádových doskách aj sít kombajnov pre prácu po vrstevniciach terénu.
- » Kombajn Ideal 8 T s pásovým podvozkom a so žacou lištou 10,5 m na Slovensku dosiahol priemernú spotrebu bez drvenia slamy 9,7 l/ha a s drvením 12,9 l/ha a výkonnosť 7 ha/hod.



Žacia lišta MF s podávacím pásom Power Flow



Naskenujte QR kód pre viac informácií.



JCB

Prečo práve značka JCB je tou pravou pre vaše podnikanie v poľnohospodárstve?



Budova JCB z roku 1945

JCB spoločnosť bola založená v roku 1945 **Josephom Cyrilom Bamfordom**. Z malej garáže až po 22 výrobných závodov po celom svete. Stále je to **rodinná firma**, ktorú dnes vedie 2. a 3. generácia rodiny Bamfordových.

Vďaka odhodlaniu hľadať nové riešenia, ktoré sa stalo hnacím mottom celej spoločnosti, prišli s riešeniami, ktoré sú **jedinečné a určujú trendy v odvetví**. Ponúkajú viac **ako 300 produktov**, z toho **90 špeciálne pre poľnohospodárstvo**. Mnohé z nich sú jedinečné stroje, ktoré nevyrába nikto iný na svete. Na Slovensku sa produkty JCB v poľnohospodárstve ponú

kajú už od roku 1993. Odvtedy bolo na Slovensko dodaných viac ako **1000 ks strojov do poľnohospodárstva**, pričom 83 % tvorili teleskopické nakladače, 9 % traktory Fastrac, 7 % veľké kolesové nakladače a 1 % ostatné stroje a produkty. Prelomovým bolo plnohodnotné spustenie telematického systému JCB LiveLink na Slovensku od roku 2015, kedy poľnohospodári začali detailnejšie analyzovať prevádzku svojich JCB strojov. Výsledkom bolo zlepšenie efektívnosti prevádzky týchto strojov a zlepšenie používania zo strany obslúh. Vývoj **vlastného motora** a začiatok výroby vlastných motorov od roku 2005 rozšíril možnosti pri vývoji nových modelov strojov a pomohol **dosahovať najlepšiu možnú spotrebu**. S týmto motorom JCB dosiahlo **svetový rekord v rýchlosti** pri vozidle s dieselovým motorom.



JCB DieselMax s Andy Greenom v roku 2006 pri dosiahnutí rýchlosti 328,767 mph (529,099 km/h)

Navrhnutie nakladača **Loadall** v roku 1977, ktorý má teleskopické rameno, prinieslo revolúciu pri nakladaní v poľnohospodárstve. Odvtedy sa teleskopický nakladač stal strojom číslo 1 na nakladanie na všetkých poľnohospodárskych podnikoch po celom svete. Jeho vývoj bol od začiatku smerovaný do poľnohospodárskeho nasadenia, preto sa tieto stroje vždy odlišovali od stavebných.



Motory JCB ECO Max - najvýkonnejšie vo svojej triede na svete



JCB 542 -70 AGRI Xtra - najpredávanejší stroj vo svojej triede

Systémy ako **SRS - pruženia ramena, automatický reverz ventilátora, regeneratívna hydraulika, patentovaný systém adaptívnej kontroly pre EN 15000 normu, hybridná prevodovka DualTech VT**, ktorá spája výhody hydrostatického a powershiftového pohonu do jedného - to je len zopár riešení, ktoré priniesli do tohto odvetvia pre zvýšenie výkonov. Vďaka najefektívnejšej prevádzke, najrýchlejším časom pracovných cyklov je JCB svetovým lídrom u teleskopických nakladačov do poľnohospodárstva, má **41 %-ný podiel vo svete** u týchto strojov. Je to stroj, ktorý je celý vyrobený v réžii JCB - vlastné rámy a ramená, nápravy a prevodovky, motor a kabína, hydraulické valce. Všetko **perfektné zladené do jedného celku**. Jediný merateľný parameter výkonu pracovnej

hydrauliky je **rýchlosť pracovných cyklov**. Nakladače **Loadall AGRI** to dosahujú vďaka piestovo axiálnemu čerpadlu o výkone 140 l/min, prepracovanému hydraulickému vedeniu, pilotným tlakom ovládaným hydraulickým rozvádzačom a regeneratívnej hydrau-



Jeden z prvých sériovo vyrábaných nakladačov JCB



Kompaktný model JCB 525-60 AGRI Plus vybavený vidlami s pridržiavačom na hnoj

like, ktorá využíva gravitačnú silu. Ponuka týchto strojov je od **najmenšieho teleskopického nakladača JCB 514-40 AGRI** s nosnosťou 1400 kg a dosahom 4 metre až po JCB 560-80 AGRI s nosnosťou 6000 kg a dosahom 7,9 metra. Pokiaľ by niekto potreboval vyšší dosah, ešte je tu model JCB 542-100 AGRI s nosnosťou 4200 kg a dosahom 10 metrov. Celkovo vie JCB ponúknuť **46 modelov radu AGRI**.



Fastrac - jediný plne odpružený traktor na trhu



JCB ako prví navrhli koncept kolesového traktora **Fastrac v roku 1991**, známeho svojím unikátnym systémom plného odpruženia a najlepšieho prenosu výkonu na podložku. Stále jediný traktor, ktorý môže legálne jazdiť po cestách rýchlosťou **60 km/h s jazdnou súpravou 40 ton**. JCB dnes ponúka 3 modely série 4000 a 2 modely série 8000. Vďaka týmto strojom môžete **zlepšiť svoju produktivitu, zrýchliť pracovné operácie až o 25 %** vďaka rýchlosti.

Pri začiatku výroby šmykom riadených nakladačov sa rozhodli prísť s riešením bezpečného nastupovania bočnými dverami, **s jedným ramenom Power Boom** na strane, čo zlepšilo **výhľad zo stroja o 60 %** oproti všetkým bežným šmykom riadeným nakladačom. Stále je hodnotený ako **najbezpečnejší šmykom riadený nakladač na svete**. S príchodom teleskopického ramena pre tento produkt vznikol ďalší jedi-

nečný koncept - **Teleskid**. Celkovo vám JCB ponúka **JCB 155, JCB 270 a JCB Teleskid 3TS-8W** kolesové a model **JCB 270T** pásový.

Čelné kolesové nakladače ako najlepší produkt reprezentuje **JCB 435 S**, ktorý má **najlepší pomer hmotnosti stroja ku výkonu motora 17 HP/tonu**. Jeho najrýchlejšia hydraulika a powershiftová prevodovka so zámkom meniča od 1. - 6. stupňa tvoria najvýkonnejší a najefektívnejší stroj na prácu na silážnej jame - stále je hodnotený ako **Kráľ silážnych jám**. Na základe požiadaviek zákazníkov prišli aj s modelmi, ktoré majú teleskopické rameno, vtedy sa začala písať história produktov **Telemaster**, dnes je top modelom **JCB TM 420 S**.

JCB vždy hnala vpred túžba prísť s lepšími a inovatívnejšími riešeniami pre svojich zákazníkov, vy môžete tieto riešenia vyskúšať a zakúpiť vďaka **AGROTRADE GROUP**.



Prvý sériovo vyrábaný FASTRAC



Jediný šmykom riadený nakladač s ramenom uloženým na pravej strane pre väčšiu bezpečnosť obsluhy



JCB Telemaster - jedinečný kĺbový nakladač s výsuvným ramenom



Najvýkonnejší kĺbový nakladač vo svojej triede JCB 435 S



VÄDERSTAD

Naskenujte
QR kód
pre viac
informácií.



Lead.me/bavxAT

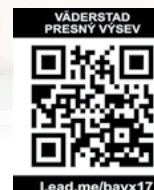

Lead.me/bavx17

VÄDERSTAD

Pretavenie mýta o švédskej oceli do najťažších podmienok pri najväčších výkonoch a najnižších nákladoch do extra dlhej životnosti.

Švédska firma Väderstad bola založená v roku 1952 ako súkromný rodinný podnik. Dnes je lídrom na trhu poľnohospodárskych strojov na spracovanie pôdy a sejbu, ktorá diktuje vývoj v celosvetovom meradle. Väderstad už 5 krát predstavil také koncepcie strojov, ktoré významne zmenili pohľad na sejbu a spracovanie pôdy - zdvojnásobili pracovnú rýchlosť a pracovné výkony, zjednodušili pracovné operácie a zvýšili počet operácií pri jednom prejazde oproti dotedy používaným strojom. To môže potvrdiť aj vyše

1000 majiteľov strojov značky Väderstad dodaných od AGROTRADE GROUP od roku 2000, ktorí tým významne znížili svoje náklady a zvýšili zisky. Celkový trhoví podiel týchto 5 druhov strojov na Slovensku je 50 - 60 % a u sejačiek dokonca vyše 70 %. Prudký nárast výrobných kapacít a obratu nastal v posledných 5 rokoch, keď firma napriek mnohým krízam neustále zvyšuje svoje obraty a svoj podiel na trhu. Spomínaných 5 prevratných koncepcií strojov Väderstad vám radi nižšie predstavujeme.

1. Predsejbové kultivátory Väderstad NZ

Precíznosť a kapacita dovedené až do extrému

Každá zóna má svoju úlohu



Predsejbové kultivátory NZ prinášajú bezkonkurenčnú presnosť prípravy sejbového lôžka, umožňujú skorší vstup do poľa po zime a rýchlejšiu, presnejšiu sejbu. S pracovnými zábermi pre každú veľkosť farmy od 5 m až do 14,5 m prinášajú až extrémnu kapacitu, výkon a úsporu nákladov. 5 operácií jedným prejazdom a 6. operáciu - valcovanie - je možné tiež doplniť. Čelný smyk presúva množstvo pôdy, drví hrudy a vyrovnáva profil. Radličky

rovnomerne rozmiestnené v 5 radoch miešajú vlhkejšiu a suchšiu pôdu, homogenizujú profil a kmitaním triedia pôdu tak, že pripravujú jemné lôžko dole, pričom smerom hore sa pôdne agregáty zväčšujú – ideálne pre vzhádzanie semien a prístup vody. Zadný smyk zarovná profil za radličkami a napokon brány vytvoria evaporačnú bránu proti vyparovaniu vody odolnú prísušku.

- » 3 modely pre každú veľkosť poľa a rôzne traktory – nesené NZ Mounted 5 - 6 m, ťahané NZ Aggressive 6 - 10 m a NZ Extreme 12,5 - 14,25 m (prepravná šírka NZX do 3,5 m).
- » Extrémne presné kopírovanie profilu pôdy a vytvorenie rovnakého sejbového lôžka aj pri najväčších pracovných záberoch 12,5 m a 14,25 m.
- » K dispozícii aj s plečkovacími husacími radličkami



Väderstad NZA - prvý stroj na jar do poľa

- mi a extrémne odolnými Marathon radličkami (8 - 10 x dlhšia životnosť).
- » Pracovná rýchlosť 10 - 14 km/h, výkon 1 - 1,3 ha/hod na 1 m pracovného záberu.
- » Spotreba phm 4 - 8 l/ha podľa pracovnej hĺbky a typu pôdy.

2. Kombinované univerzálne stroje na prípravu pôdy, sejbu (a hnojenie) jedným prejazdom Väderstad RAPID a SPIRIT

Pôsobivé výsledky vo všetkých podmienkach



Jedinečná koncepcia sejačiek RAPID - predaných 28 000 ks. 5 - 7 pracovných operácií v jednom – príprava pôdy, vyrovnávanie profilu pred pätkami, sejba + prihnojovanie u verzie s prihnojovaním, valcovanie, bránenie (+ sejba medziplodín alebo hnojenie Bio-Drillom). Rapidky pracujú vo všetkých podmienkach a s minimálnymi nákladmi, napr. priama sejba, sejba do minimálne spracovanej pôdy, sejba do oraniska, sejba (prísevy) do porastov, sejba 2 - 3 rôznych plodín súčasne, sejba s prihnojovaním alebo bez, sejba v suchých, normálnych aj vlhkých podmienkach, do hrudovitej aj kamenitej pôdy – **Rapid je neporovnateľný s inou sejačkou!!!** Vyrába sa vo verziách od 3 až do 8 m s prihnojovaním alebo bez.



Dokonalé utlačenie semien v pôde

Rapidky majú geniálny systém nastavenia hĺbky priamo z kabíny, vždy 2 pätky sú riadené od 1 kolesa valca, ktorý súčasne valcuje. Každé koleso valca je nezávisle zavesené a dokonale kopíruje. Jednodiskové pätky penetrujú pôdu veľmi vysokým tlakom priemerne asi 150 kg (závisí od typu), čoho výsledkom je presná hĺbka aj pri vysokých rýchlostiach až do 20 km/h. Vďaka agresívnej výsevnej pätky, je Rapid schopný vytvoriť čistú a úzku výsevnú drážku (na rozdiel



Výsevná pätky na sejačke RAPID s prítlakom priemerne až 150 kg

od V-pätiek) bez rastlinných zvyškov bez ohľadu na pôdny typ alebo systém prípravy pôdy (priama sejba, minimalizačné spracovanie, hlboko skyprená pôda, sejba do oraniska). Pracovný uhol kónického tvaru pätky sa nemení a vytvára jemnú pôdu okolo semena, a tak zabezpečuje dôležitý styk semena s pôdou, ktorý je rozhodujúci pre klíčenie. Pri jednodiskovej pätky Rapid sú semená obklopené neporušenou pôdou, čo znamená vzliňanie vody z troch smerov! Veľké kolesá valca umiestnené systémom offset za výsevnými pätkami efektívne uzatvárajú výsevnú drážku, vytvárajúc optimálny kontakt semena s pôdou vo všetkých podmienkach.



Ideálne zakorenenie po zasiatí sejačkou RAPID a SPIRIT

Výkon Rapidiek je 1 - 1,4 ha/h na 1 m záberu, spotreba sa pohybuje od 4 do 10 l/ha podľa podmienok. Seed Eye na monitorovanie semenovodov a počítanie semien je tiež už veľmi často požadovanou výbavou.

S konkurenciou môžeme porovnávať iba sejačky Väderstad Spirit, avšak s týmito výhodami:

- » **Veľké disky V-pätiek** z odolnej švédskej ocele **V-55** majú mimoriadne dlhú životnosť a je možné meniť prítlak z kabíny.
- » Aktívny prítlak pätiiek – stále rovnaká hĺbka sejby na celom poli je udržiavaná automaticky.
- » Offset výsevné pätky – lepšie čistenie, stále rovnaká vzdialenosť medzi diskami pätiiek, vyššia presnosť.
- » Výpad semena je pred osou rotácie pätiiek – nedochádza k vynášaniu semien – presná hĺbka.

3. Diskové kultivátory Väderstad Carrier, Carrier XT a Carrier XL

Zachovať štruktúru a vlhkosť - keď menej znamená viac.



Carrier s čelným nožovým rotorom Crosscutter Knife

Koncepcia Carrier umožňuje spracovať každý typ pôdy plynule v rozsahu od 1 do 16 cm hĺbky. Ostré hrany diskov s „TrueCut“ výrezmi a rozstupom len 12,5 cm intenzívne režu rastlinné zvyšky a obalujú ich pôdou. Agresívny valec za diskami pomáha drveniu hrúd a opätovne utuží pôdu. To všetko pri vysokej rýchlosti a najnižších nákladoch.

Pracovný uhol diskov kónického tvaru je počas celej životnosti stále rovnaký a schopný pracovať rovnako kvalitne. Pracovná hĺbka je dodržaná už pri hĺbke 1 - 5 cm, čo je ideálne na podmietku.

Najtvrdší a najodolnejší materiál diskov na trhu s označením V-55 znamená najmenšie opotrebovanie a najvyššiu životnosť s doživotnou zárukou na lom diskov.

Carrier a Carrier XT s diskami Ø 450 mm, resp. Ø 470 mm TrueCut, je optimálny pre plytké práce už

od 3 cm, Carrier XL s veľkými diskami (Ø 510 mm alebo Ø 610 mm) pre spracovanie veľkého množstva rastlinných zvyškov (kukurica, slnečnica a pod.) do hĺbky 15 - 16 cm.

Pri všetkých typoch Carrierov, ktoré sú vyrábané od 3 do 12,25 m záberu, je možnosť domontovať aj sejačku na drobné semená BioDrill.

Crosscutter disky sú určené pre rovnomerné ultraplytké spracovanie s rovným dnom do hĺbky od 1 do cca 4 cm, čo je ideálne pre klíčenie semien výtrusov a burín.

Pracovná rýchlosť s Crosscutter diskami je až do 20 km/h.

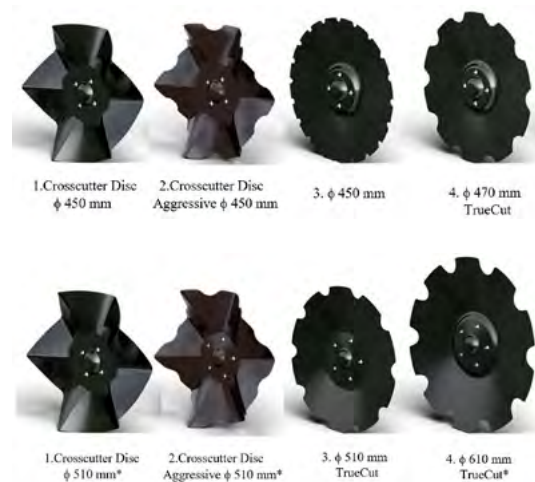

Práca	Výkon na 1 m záberu	Spotreba
Ultraplytké sprac. do 1 - 4 cm	1,4 - 1,8 ha/h	3 - 4 l/ha
Plytká podmietka do 3 - 5 cm	1,3 - 1,5 ha/h	4 - 5 l/ha
Príprava do 10 - 11 cm	1,0 - 1,4 ha/h	5 - 8 l/ha
Po kukurici do 15 - 16 cm	0,8 - 1,2 ha/h	10 - 15 l/ha

4. Kombinované kultivátory Väderstad TOPDOWN, OPUS a CULTUS

Nech Vaša pôda rozhodne, ako ju spracujete bez vytvárania hrúd s plynulým nastavením hĺbky od 3 do 30 cm (+ 10 cm s podrývaním).

Opus a Cultus sú kombinované radličkové kultivátory určené hlavne na stredné až hlboké spracovanie pôdy. TopDown je vybavený aj sekciou diskov pred radličkami. S týmito strojmi, a zvlášť s TopDownom, ani v naj-

ťažších podmienkach nevytvárate hrudy a dosahujete veľmi nízke náklady, a to aj pri najhlbšom spracovaní pôdy. TopDown urobí jedným prejazdom 4 – 6 pracovných operácií podľa výbavy (Opus o 1 a Cultus

o 2 pracovné operácie menej).

Práca je rozdelená do viacerých zón, ktorých pracovnú hĺbku alebo prítlak je možné nastaviť samostatne, čo je dôležité pri premenlivých pôdnych podmienkach. Pracovná hĺbka u TopDownu môže byť min. 2 - 3 cm, (Opus a Cultus min. 5 cm), max. 30 cm a s podrývacími radličkami až 40 cm. Všetky 3 typy majú bezkonkurenčnú flexibilitu výberu nástrojov – rôzne disky, radličky, odhrňovačky a ich kombinácie, ako aj rôzne valce. Špeciálny tvar radličiek MixIn vrhajúce pôdu smerom dopredu garantuje, že tú pôdu prebehnú naraz 2x, na rozdiel od konkurenčných strojov, ktoré vrhajú pôdu do strán. Ak chcete hnojiť, žiaden problém – doplníte radličky na hnojenie + zásobník FH 2200 a súčasne môžete dokonca siať s BioDrill BDA 360!

Nový Cultus HD má najväčšiu vypínaciu silu pružín

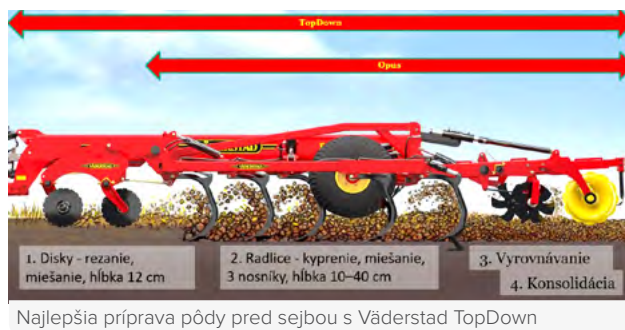

Najlepšia príprava pôdy pred sejbou s Väderstad TopDown

na trhu, a to až 680 kg/radlicu. Nové modely TopDown a Opus s E-Services umožňujú plnú kontrolu nad strojom pomocou Isobus ovládania z kabíny. Pracovná hĺbka každého jedného náradia je ovládaná manuálne alebo automaticky podľa predpisových máp. To všetko spolu umožňuje neuveriteľnú flexibilitu na zvládnutie všetkých prác vo všetkých podmienkach – spoločne vyšpecifikujeme najvhodnejšie riešenia.

5. Sejačky na presnú sejbu, hnojenie a aplikáciu mikrogranulátov Väderstad TEMPO

Bezkonkurenčná presnosť a plošný výkon pri veľmi vysokej rýchlosti na presný výsev najširšej škály plodín na trhu.

TEMPO sú presné sejačky pracujúce 2-násobnou rýchlosťou (až do 17 km/h pri kukurici) oproti konkurencii. Vysoký prítlak pätiiek umožňuje sejbou v systéme no till, min till, ako aj pri konvenčnom spôsobe prípravy, a tiež do krycích plodín.

Tempo seje presne vďaka pretlakovej výsevnej jednotke s vystreľovaním semien PowerShoot. Rastliny dostávajú bez výnimiek tie najlepšie štartovacie podmienky, čo vedie k rovnomernému vzchádzaniu. Tempo je všestranné (podľa typu) prestaviteľné na 75/45 cm rozstup riadkov, a môže takto siať kukuricu na siláž, zrnovú aj osivovú, slnečnicu, cukrovú repu, sóju, repku, cirok, rôzne druhy zelenín atď.

S každým TEMPOm dodržíte 3-D presnosť sejby:

- Najvyššia presnosť v rade – vyjadrená vynechávkami, dvojákmi a variačným koeficientom = rovnomerné rastliny (zrná).
- Najvyššia presnosť v hĺbke – rovnaká hĺbka = rovnomerné vzchádzanie a vývoj rastlín.
- Presnosť v šírke – presné nadväzovanie pracovných záberov individuálnym ovládaním každej výsevnej jednotky – šetríte na osive, hnojive, mikrogranulátoch (presevoch) resp. získavate na úrode (nie sú neosiate plochy).
- Štvrtým rozmerom, ktorý zvyšuje úrody, je takmer 2-násobný výkon (1,5 až 2 x vyššia rýchlosť sejby = sejbou v optimálnom termíne za kratší čas).

Správne nakonfigurované TEMPO pre vaše pôdne podmienky a pestované plodiny vám prinesie navyše 190 - 370 €/ha (počítané pri kukurici na zrno pri cene 165 EUR/t a úrode 12 t/ha).

Informujte sa, radi vám ukážeme, vysvetlíme a vyšpecifikujeme stroj presne šitý pre vaše potreby. Tempá od 4 do 32 riadkov vám zabezpečia najväčšiu možnú presnosť a výkonnosť.

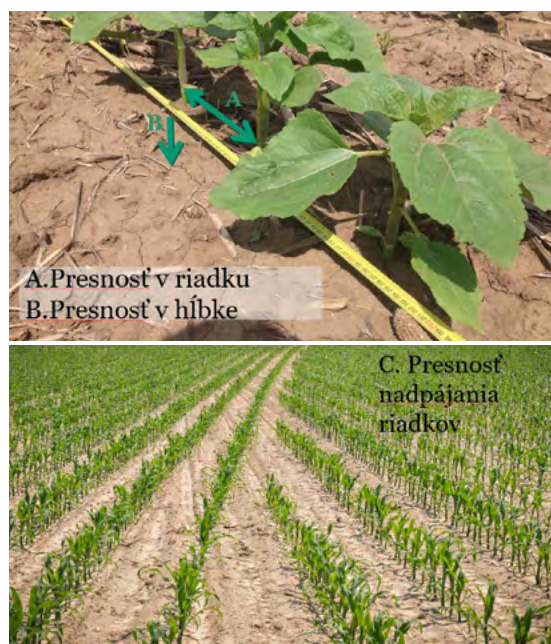

Najpresnejšia sejbou s TEMPOm



Tecnomat 
technologies

Naskenujte
QR kód
pre viac
informácií.



POSTREKOVAČE TECNOMA

Postrekovače Tecnomat ponúkajú najmodernejšie riešenia pre kvalitu a presnosť, prinášajú úspory a vysokú návratnosť vynaložených investícií.

Francúzska spoločnosť Tecnomat Technologies je na trhu už 70 rokov a vyrába samostatné, ťahané, ako aj nesené postrekovače. AGROTRADE GROUP dodáva zákazníkom na Slovensku postrekovače už od roku 1994. Odvtedy bolo dodaných vyše 600 ks postrekovačov Tecnomat, z toho vyše 250 samostatných.

Prečo si vybrať inteligentnú výbavu od TECNOMY a aké ÚSPORY vám prinesie pri drahých postrekoch?

- » **AXAIR:** Pneumatické odpruženie podvozku + ramien, zníženie straty o 5 - 10 %.
- » **TOPFIELD II:** Dodržanie výšky ramien nad porastom, zníženie straty o 3 - 7 %.
- » **AGP:** Systém plynulej cirkulácie a okamžité dosiahnutie pracovného tlaku všetkých dýz, zníženie straty o 2 - 4 %.
- » **Automatickým vypínaním sekcií alebo I.N.C.S jednotlivo samotných dýz:** zníženie straty o 1 - 6 %.



Samostatný postrekovač Tecnomat Laser HVC

Vieme usporiť obrovské náklady pri vyaplikovanej chémii a zároveň vieme znížiť stresové zaťaženie rastlín (že ich nepostriekame dvakrát).

- » **GPS automatické navádzanie – presnosť zákl. +/- 30 cm, versus RTK +/- 2 cm s autosteering.**
- » **OSS 4+:** Systém pre automatický výber dýz podľa jej limitov, zníženie straty o 4 - 14 %.
- » **S HORE UVEDENÝMI INTELIGENTNÝMI VÝBAVAMI je možné zlepšiť kvalitu a presnosť postrekov a dodržanie rovnomernosti dávky – celkové zníženie straty od 20 do 40 %.**



TOPFIELD II - najlepšie udržanie výšky ramien nad porastom

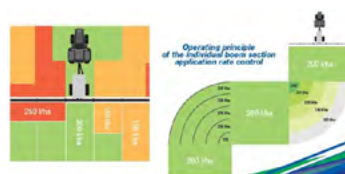

Najlepšie systémy pre vypínanie sekcií a automatický výber dýz na postrekovači

Aký **TECNOMA LASER** samochodný postrekovač si vybrať?

Najviac nákladov môžete ušetriť správne voleným typom postrekovača, a to – objem (hmotnosť), odpruženie, svetlosť, ramená, šírka pneumatík, a to až 25 - 50 %.

- » **HVC:** hydraulická svetlá výška 1,25 - 1,80 m = univerzálny stroj pre všetky podmienky: **ODPORÚČAME.**
- » **Hydraulický rozchod:** 2,25 – 2,95 m, avšak pri štandardných plodinách, kde nie je každodenná úprava rozchodu kolies, odporúčame voliť zo základných mechanicky nastaviteľných (2,25 m).
- » **Pneumatiky:** výber od 270 mm až po 650 mm. Odporúčame 320 - 340 - maximálne vyhovujú všetkým riadkovým plodinám s rozstupom riadkov 45 cm aj 75 cm.

Laser 3240 - aj pre svahovité podmienky, prijateľná hmotnosť pre menšie koľaje, odporúčané ramená 24 m, svetlosť 1,4 m. Väčšie ramená a svetlosť 1,6 m do svahov max. 3 %.

Laser 4240 HVC - s ramenami 24 m a svetlou výškou 1,25 až 1,80 m, pre svahy do max. 3 %, s rozchodom kolies mechanicky alebo hydraulicky nastaviteľným, a to 2,25 - 2,95 m alebo 2,40 - 3,05 m. Kvalitný a spoľahlivý stroj. Väčšie ramená iba na roviny. Na veľké polia a roviny ramená 36 m, odporúčame HVC.

Laser 5240 - iba na roviny, väčšia hmotnosť stroja a nutnosť použiť širšie pneumatiky, väčšie koľajové riadky.



1,25 m



1,80 m

Porovnanie najnižšej a najvyššej svetlej výšky na postrekovači **TECNOMA LASER HVC** - automaticky nastaviteľné najrýchlejšie do 5 minút

Ťahané postrekovače **TECNOMA** – pre všetky typy ťahaných postrekovačov ponúkame inteligentnú výbavu, ktorá vám prinesie žiadané úspory

TECNOMA ponúka na výber ťahané postrekovače pre všetky typy užívateľov s rôznymi výmerami, nárokmi a možnosťami výbavy – od jednoduchších **Tecnis 3100** s objemom 3100 l po najmodernejšie typy **TECNIS 3500**, **Tecnis 4500** a **Tecnis 6000** s objemom 3500 - 6000 l, žiadaný a cenovo prístupný je najmä typ **Tecnis 3100**.



Ťahaný postrekovač **TECNOMA Tecnis 3100**

Naskenujte
QR kód
pre viac
informácií.



lead.me/bavz88

ROZMETADLÁ PRIEMYSELNÝCH HNOJÍV RAUCH

Úroveň presnosti pre budúcnosť.

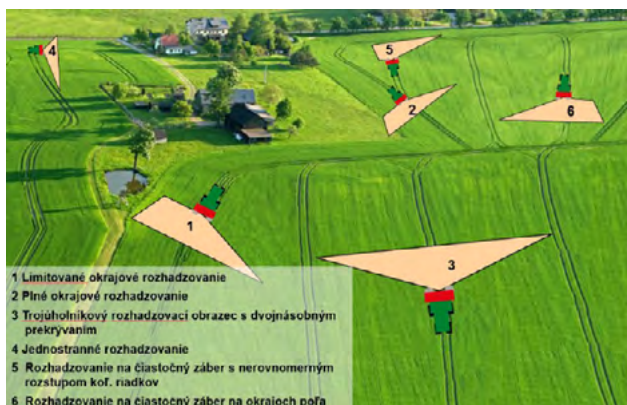

- 1 Limitované okrajové rozhadzovanie
- 2 Pílné okrajové rozhadzovanie
- 3 Trojuholníkové rozhadzovací obrazec s dvojnásobným prekryvaním
- 4 Jednostranné rozhadzovanie
- 5 Rozhadzovanie na čiastočný záber s nerovnomerným rozstupom kof. riadkov
- 6 Rozhadzovanie na čiastočný záber na okrajoch poľa

Inovatívne, pohodlné, rýchle a spoľahlivé rozhadzovanie priemyselných hnojív rozmetadlom RAUCH. Uvedomte si, aké zložité situácie musí vaše rozmetadlo pri práci zvládnuť.

Inovativnosť, pohodlnosť, rýchlosť, spoľahlivosť a životnosť, presnosť, bezpečnosť, šetrnosť nákladov a ohľaduplnosť k životnému prostrediu. S viac než 100-ročnou históriou je RAUCH svetovým lídrom a špecialistom udávajúcim trendy vo vývoji a výrobe rozmetadiel priemyselných hnojív, ktoré sa vyznačujú najvyššou presnosťou v segmente, vysokou pracovnou rýchlosťou a maximálnym komfortom obsluhy pri rozmetaní všetkých druhov priemyselných hnojív. AGROTRADE GROUP je zástupcom firmy už vyše 10 rokov. S Rauch rozmetadlami vieme spolu vyriešiť všetky problémy, s ktorými sa môžeme stretnúť pri rozmetaní priemyselných hnojív a kde môžu vzniknúť straty a nerovnomernosť.

Množstvo a cena vyaplikovaných priemyselných hnojív vo vašom podniku si zaslúži kvalitné a úsporné rozmetadlo a najrýchlejšiu návratnosť investície do kvalitného rozmetadla!!!

Podľa výbavy rozmetadiel sa straty pohybujú (v závislosti na tvare poľa a kvalite hnojiva):

- A) Stroje bez digit. aut. systémov, s nešetrným čuchračom/ dávkovačom, bez mech. okrajových systémov až do 40 - 70 % z hodnoty hnojiva.
- B) Stroje so šetrným čuchraním a mech. okrajovými systémami, bez digit. systémov 25 - 35 %.
- C) Stroje spĺňajúce B), ale s digit. systémami (bez plynulých sekcií) a bez váženia 20 - 30 %.
- D) Stroje spĺňajúce C) s váž. rámom (bunkami) bez plynulých sekcií 15 - 30 % (podľa technickej úrovne).
- E) Stroje s kontrolou prietoku pomocou EMC systému a plynulými sekciami 10 - 15 %.
- F) Stroje ako E), ale plus so zariadením na automatickú reguláciu bodu dopadu podľa snímanej letovej dráhy granulí (Axmat) 5 - 10 %.
- G) Stroje s pneumatickým systémom rozmetania do 5 %.

Rauch dodáva rozmetadlá, ktoré môžu patriť do kategórie B) až G) – každý si vyberie a vie vyriešiť aj maximálne nároky na úsporu nákladov na hnojivá a k cieľu maximálnej účinnosti vyaplikovaných hnojív vďaka rovnomernosti rozhodovania pri každej situácii.

Absolútnym vrcholom presnosti a účinnosti sú pneumatické rozmetadlá. (G)

Rauch „EMC“

Jedinečný systém kontroly prietokového množstva nezávisle vpravo a vľavo versus „W“-systém váženia

Pri systéme „W“ váženia, nech ide o akéhokoľvek výrobcu, je vždy vážená hmotnosť celého rozhadzovača a vyhodnocovaný je úbytok hnojiva v zásobníku. Nedostatok systému je v tom, že nerozlišuje, či tečie rovnaké množstvo hnojiva cez pravý a ľavý dávkovací otvor. Ak nastane zablokovanie, alebo sú iné prietokové vlastnosti hnojiva na ľavej strane oproti pravej strane (pozri obrázok vľavo), systém W to zaregistruje, ale jeho systém zvýši množstvo na oboch stranách, aj keď problém na opačnej strane nie je. Vpravo v smere jazdy dochádza k veľkému prehnojeniu, naopak vľavo k podhnojeniu, a to trvá až dovtedy, kým sa neodstráni problém, napr. kým nevypadne hrudka hnojiva, ktorá otvor blokuje (resp. kým sa nevyrovnajú rozdielne prietokové vlastnosti hnojiva vpravo a vľavo). Na obrázku vpravo je situácia, ako reaguje **EMC**

systém Rauch – oveľa rýchlejšie a iba na tej strane, kde je problém. Prehnojená aj podhnojená plocha je takto minimalizovaná. Systém EMC využíva top technológie známe z E-bikeov a automobilového

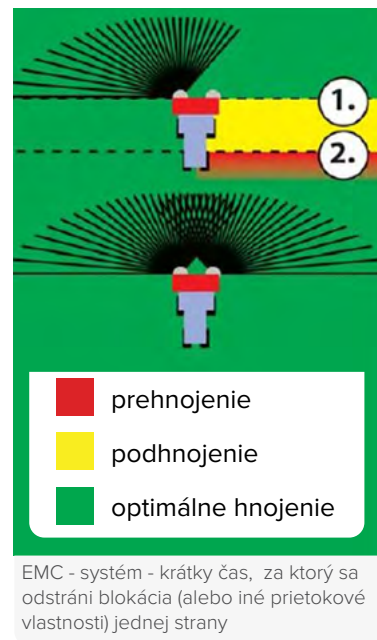
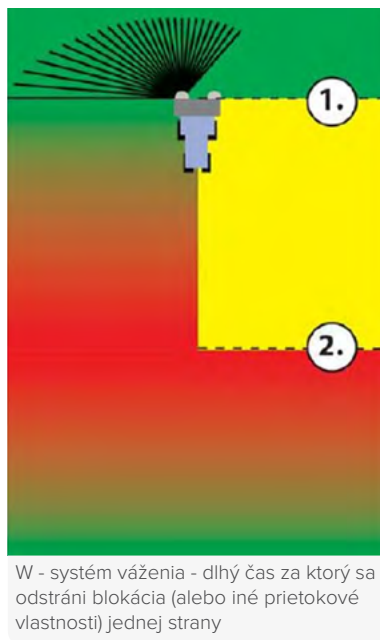

■ prehnojenie
■ podhnojenie
■ optimálne hnojenie

priemyslu a je presnejší pri hnojení klinov, nepravidelných tvarov a okrajov parciel, ako aj pri začatí a ukončení hnojenia na úvratiach (otvorenie šupátka v presnom bode tzv. Optipoint).

Aplikátory montovateľné na pôdoobrábacie náradie

Na aplikáciu tekutých biotechnologických látok a baktérií.



Možnosti domontovania aplikátorov na rôzne náradie, ktoré už máte doma

AGROTRADE GROUP kladie veľký dôraz na využívanie inovatívnych technológií v spojitosti a dôrazom na efektivitu, ekonomiku a na ochranu životného prostredia a ekológie.

V tejto súvislosti vyrábame aplikátory, ktoré sú prispôsobiteľné na podryváky, plečky a brány, stroje na prípravu pôdy, sejačky a taktiež ako čelný aplikátor na prednej hydraulike traktora.

Pracovný záber 1,5 až do cca 15 m.

Výhody:

Hlavnou výhodou aplikátora je, že počas hlavnej operácie zabezpečí presné vyaplikovanie tekutých biotechnologických látok, bakteriálnych hnojív na pôdu, ktoré môžu byť takmer okamžite zapravené do pôdy.



Naskenujte
QR kód
pre viac
informácií.



Lead.me/bavxJx

SAMSON AGRO

Využite maximálne „domáce zdroje“ živín, hlavne dusík, fosfor, draslík a organickú hmotu, a tým významne ušetríte na drahých, kupovaných hnojivách.

Samson Agro je dánsky výrobca hnojivových cisterien a rozmetadiel maštalného hnoja od roku 1941. Naša firma AGROTRADE GROUP spol. s r.o. sa pýši

vysokým podielom - vyše 400 ks predaných a servisovaných strojov tohto druhu v SR.

Hnojivové cisterny



Samson PG II 25

S hnojivovou cisternou SAMSON PG II budete profesionálom v aplikácii organickej tekutiny.

Dimenzovaná vždy podľa potrieb zákazníka s vysokou návratnosťou a úsporou prevádzkových nákladov.

Výhody:

- » Najnižšia hmotnosť na trhu vo svojej kategórii vďaka vysokopevnostnej švédskej oceli DOMEX (3 x pevnejšia a ľahšia ako klasická ocel).

- » Podstatne väčšia pevnosť a životnosť ako u konkurenčných sklolaminátových nádrží.
- » Viacnásobné ošetrenie zvonka aj zvnútra (polyuretán, epoxid, primer a lak).
- » Najvyššie plniace a vyprázdňovacie výkony vo svojej kategórii.
- » Podľa systému plnenia od 6600 l/min po 12 000 l/min, (naplnenie 25 m³ do 3 minút).
- » Najnižšie uložené ťažisko kvôli zabudovaným kolesám do vnútorného objemu. Tvorí s nápravou jeden celok a zabezpečí najbezpečnejší pohyb aj na nerovných terénoch.
- » Bezkonkurenčné rozdelenie nádrže na 2 sekcie - predná a zadná, pričom najprv sa vyprázdňuje zadná časť a až potom automaticky predná časť = STABILITA súpravy a neustále DOŤAŽOVANIE zadnej nápravy traktora.
- » Jedine aplikátory SAMSON sú vybavené vertikálnym rozdeľovačom so zabudovaným rezno-drviacim ústrojenstvom, aj na neseparovaný tekutý materiál s vyšším obsahom sušiny.

Pozor - dnes 1 cisterna (25 m³) hnojivice alebo vyhnitého substrátu z bioplynovej stanice obsahuje živiny (NPK + ostatné) v cene od 300 do 500 eur!!!

Aplikácia živín do pôdy

= BEZSTRATOVÁ A ROVNOMERNÁ APLIKÁCIA

- » **Diskové aplikátory** na plytké zapravenie do cca 5 - 10 cm. Univerzálne použiteľné všade vrátane lúk, pasienkov a porastov viacročných krmovín – rýchly rozklad organickej hmoty za pôsobenia kyslíka (aeróbny)
- » **Diskové podmietacie aplikátory** - úspora jednej pracovnej operácie
- » **Radličkové aplikátory** sú použiteľné do strniska, oraniska a pod. (na stredné - hlbšie zapravenie do 10 - 20 cm)

Tieto možnosti spolu umožňujú bezkonkurenčnú flexibilitu na zvládnutie všetkých prác vo všetkých podmienkach – spoločne vyšpecifikujeme najvhodnejšie riešenia



Možnosti rôznych aplikátorov na cisterny SAMSON - bezstratová a rovnomerná aplikácia

Rozmetadlá maštalného hnoja SAMSON SP

Rozoberte maštalný hnoj na čo najmenšie časti a rovnomerne ich rozhodte

Samson SP je lídrom na trhu vďaka pomeru hmotnosti k ložnému objemu a nosnosti, čo umožňuje agregovanie s podstatne menšími traktormi, ako to je u porovnateľnej konkurencie. Prinesie Vám úspory na prejazdoch, pracovnom čase a celkových nákladoch.



Samson SP 15 - najrovnomernejšie rozhodenie maštalného hnoja

Výhody:

- » Najnižšia hmotnosť na trhu vo svojej kategórii, vďaka vysokopevnostnej švédskej oceli DOMEX (3 x pevnejšia a ľahšia ako klasická ocel) stačí aj menší traktor s menšou spotrebou PHM.
- » Náprava posunutá maximálne dozadu, veľké kolesá a nízke ťažisko = stále doťažovanie traktora pri posúvaní hmoty smerom dozadu. Vysoká stabilita a prejazdnosť aj na ťažkých a vlhkých terénoch.
- » Najsilnejšie prevodové ústrojenstvo.
- » Rozhadzovací systém vhodný pre ťažký mokry aj suchý hnoj, alebo pre ľahké materiály ako je kompost, vápenec, hydínový trus, priemyselné kalové separáty a pod.
- » Najvyšší ložný objem vo svojej kategórii vďaka 2 x 2 nadstavbám (SP 15 až 21,5 m³), vysoké výkony.
- » Šikmo umiestnené vertikálne valce, špeciálny tvar nožov a spodné voľné odstredivé deflektory pre vysokú rovnomernosť a rozoberanie hnoja na drobno, čo umožní najväčšiu plochu dotyku s ornicou, a tým aj využiteľnosť rozhodných živín.
- » Možné použitie aj pre dopravu (napr. siláž) - bočné obmedzovače pre siláž a kompost.



Hatzonbichler
BODENSCHONENDE LANDTECHNIK

Naskenujte
QR kód
pre viac
informácií.

HATZENBICHLER



l.ead.me/bavz9c

HATZENBICHLER

Rakúska spoločnosť Hatzonbichler™ píše svoju históriu od roku 1952. Dodáva na trh zariadenia pre energeticky úsporné technológie, akými sú hlavne: plečky, brány, podryváky – všetky sú možné aj v kombinácii s aplikátormi priemyselných hnojív alebo sejačkami.

AGROTRADE GROUP dodáva stroje Hatzonbichler od roku 2007. Na Slovensku máme dodaných niekoľko stoviek plečiek, brán a podryvákov pracujúcich bez akýchkoľvek problémov a k veľkej spokojnosti zákazníkov.

Plečky Hatzonbichler



Plečka Hatzonbichler v repe - najpresnejšie a najšetrnejšie plečkovanie

Vyznačujú sa vysokou kvalitou, spoľahlivosťou a inovatívnymi riešeniami. Kamerové navádzanie odstraňuje únavu obslúh, zvyšuje rýchlosť práce na 12 km/h a výkonnosť na 2-násobok, zväčšuje šírku plečkovania medzi riadkami až tesne k rastlinám a umožňuje aj nočné plečkovanie.

K dispozícii sú radličkové (3 - 24 riadkov) alebo rotačné plečky, pre čelný a/alebo zadný záves s prestaviteľným rozstupom riadkov 30 - 75 cm a s výberom rôznych plečkovacích elementov na kukuricu, slnečnicu, cukrovú repu, sóju, zeleninu atď. Tiež špeciálne plečky na jahody, zemiaky, lesné škôlky atď.

Možnosť montáže pneumatického alebo mechanického aplikátora hnojív alebo aplikátora na Phylazonit alebo tekuté hnojivá. Zvýšenie využiteľnosti hnojiva až o 50 % pri zapravení hnojív počas pracovnej operácie. Presná cieľená aplikácia hnojív v pracovnej operácii s plečkovaním znižuje náklady a zvyšuje efektivitu o cca 20 %.



Možnosť súčasného plečkovania a príhnojovania na jeden prejazd v kombinácii Hatzonbichler a Väderstad

Prútové a hviezdicové rotujúce brány Hatzenbichler



Hviezdicové brány Hatzenbichler

Prútové alebo hviezdicové brány sú nenahraditeľné pri preriedení hustých porastov na podporu odnožovania a väčší prístup svetla a vzduchu, ekologické ničenie burín, prekypenie pôdy a narušenie prísušku, zapravenie hnojív do pôdy, rovnomerné rozvrstvenie slamy po zbere. Na lúkach a pasienkoch aj na vyťahovanie suchej trávy na jar, roztiahnutie trusu zvierat, vyrovnanie krtincov a pod. Môžu byť vybavené aj ap-

likátorom tekutých a bakteriálnych hnojív z portfólia AT, rozmetadlom granulovaných hnojív alebo sejačkou na trávnu (drobné semená) na dosev alebo zakladanie porastov.

Prútové brány Hatzenbichler sú dodávané so smykom alebo bez smyku s pracovným záberom od 1,5 až do 27 m. Hviezdicové brány do 13 m záberu. Pre vysoké nároky na milimetrové presnosti hĺbky bránenia na ornej pôde dodáva Hatzenbichler aj brány s pneumatickým odpružením prútov Air-Flow.



Prútové brány Hatzenbichler

Podryváky a podryvacie kombinácie Hatzenbichler

Pri podryvaní sa nesmie vynášať a miešať podorničná vrstva s orničnou úrodnou pôdou. Štíhle mohutné telesá podryvacích radlíc Delta rozmiestnené na trojuholníkovom ráme pre vysokú priechodnosť sú obrovskou výhodou v porovnaní s dlátovými strojmi konkurencie. Podryvacie radlice pracujú až do hĺbky max. 60 cm. Môžu byť vybavené medziradlicami, ktoré spracujú orničný profil až do 30 cm. Rôzne druhy utužovacích valcov na výber. Takéto kombinácie dosahujú až neuveriteľný výkon – priame zvýšenie je 2-násobné oproti orbe a s priamou úsporou 9 - 12 l/ha! Ďalšia úspora je v tom, že nepotrebujeme následné úpravy a spracovanie pôdy! V extrémne suchých rokoch tento stroj výrazne pomáha pri príprave pôdy na jesennú sejbu. Pôda je po 1 prejazde podryvacej kombinácie Del-

ta v tak dobrom stave, že umožňuje aj sejbu ozimín bez potreby ďalšieho spracovania!

Vo výbave s aplikátorom hnojiva alebo sejačkou môžeme súčasne aplikovať výživu, pripravíme pôdu pre sejbu a taktiež súčasne môžeme vysievať drobné semená a robiť gríning.

Pracovný záber 2 – 6 m, k traktorom od 120 do 500 HP, výkon 0,8 - 1,2 ha/h na 1 m záberu, spotreba 11 - 18 l/ha.



Podryvák Hatzenbichler s neuveriteľným výkonom a ušetrenou spotrebou až 12 l/ha



MADARA

Rotačné brány a drviče pozberových zvyškov pre lepšiu ochranu rastlín.

Rotačné brány



Rotačná brána MADARA

Rotačné brány MADARA narúšajú takmer celý povrch pôdy bez ohľadu na riadky plodín. Sú vhodné takmer do všetkých plodín, ktoré pestujeme na orných pôdach. Okrem toho je využitie rotačnej motyčky obzvlášť účinné v oblastiach s nedostatkom vlhky, ako aj pri kyprení na kamenistých a veľmi tvrdých pôdach. Na jar pri výške rastlín cca 10 cm je optimálny čas začať prácu, pri ktorej súčasne prevzdušníme porasty a zároveň podporíme zapravenie priemyselných hnojív do pôdy, a tak sa výživa dostane rýchlejšie k rastlinám. V závislosti od uhla sklonu zubov hviezdíc na smer jazdy je možné nastaviť agresívne alebo jemné spracovanie pôdy, čím sa zvolia optimálne podmienky spracovania v závislosti od typu a štruktúry pôdy. Rotačná motyčka šetrí váš čas, nakoľko pra-

covná rýchlosť je možná od 10 do 20 km/h s vysokým plošným výkonom. Z hľadiska agronomických prác toto náradie kombinuje na jednej strane kultivátor riadkových plodín a na druhej strane zubovú bránu, ktorá tiež nachádza podobnosti v konštrukčných prvkoch náradia. Toto náradie používa štandardný rám kultivátora riadkových plodín.

Použitie na:

- » kyprenie pôdy,
- » prerušenie prísušku,
- » zapravenie priemyselných hnojív,
- » podporu vzchádzania plodín,
- » mechanickú reguláciu burín v extrémne tvrdých pôdnych podmienkach a v ekológii.



Rotačná brána MADARA pri práci na poli

Výhody rotačných brán MADARA:

- » možnosť aplikácie v rôznych plodinách,
- » liate ozubené koleso so schopnosťou meniť povahu spracovania,
- » zdvojené pružiny s nastaviteľnou silou prítlaču,
- » inštalácia jednoradového alebo dvojradového zavlačovača pre ďalšie prekyprenie,
- » hydraulické sklápanie z kabíny traktora,
- » možnosť dovybaviť sejačkou na drobné semená na výsev plodín a aplikáciu tekutých a priemysel-

ných hnojív,

- » jednoduché nastavenie pracovnej hĺbky 1 – 8 cm mechanicky pomocou pravítka na opornom kolese,
- » nástroj má ľahké nastavenie medzery medzi riadkami odskrutkovaním jednej skrutky na rade,
- » dlhá životnosť hviezdíc, bez poškodenia.

Rotačná motyčka sa štandardne vyrába s hydraulickým sklápaním vo verziách nesená do šírky pracovného záberu 7,7 m a od záberu 10,5 m do pracovného záberu 12,0 m vo verzii ťahaná.

Pracovná šírka: 2,10 až 12,00 metrov.

Drviče pozberových zvyškov GRIZZLY



Drvič pozberových zvyškov GRIZZLY

ky 8 mm. Tento systém má na rozdiel od mulčovačov alebo aktívne poháňaných drvičov neporovnateľne vyšší výkon pri minimálnej spotrebe PHM. GRIZZLY sa najviac používa v repke, slnečnici, kukurici, ale aktuálne je aj „rezanie a povalenie vzídených porastov medziplodín (aj vysokých) pred následnou prípravou pôdy. Tieto drviče pozberových zvyškov sú dodávané ako nesené alebo ťahané so záberom od 5 až do 12,3 m. Pri typoch označených RS je možné valce s rezačmi nožmi vymeniť za cambrige valce, a tak posunúť toto náradie do ďalších možností použitia počas celoročných prác na poli.

Drviče pozberových zvyškov od firmy MADARA (Bulharsko) s veľa hovoriacim a dobre trafeným názvom GRIZZLY sa vyznačujú vysokou kvalitou a efektívnosťou pri drvení pozberových zvyškov. Drvenie pozberových zvyškov odporúčame ako súčasť ochrany rastlín. Bojujeme tak proti škodcom a chorobám, hlavne hubovým chorobám, ktoré sa môžu preniesť na následné plodiny. Zvyšky rastlín na povrchu sú rozdrvené, rozstrapkané, zostávajú na povrchu pôdy rovnomerne rozložené a sú dôkladne premiešané s pôdou, čo pomáha aj rovnomernému vzhádzaniu výdrolu. Korene rastlín zostávajú v pôde, čo prispieva k tvorbe dusíka. Následným zapracovaním takto rozdrvených zvyškov sa do pôdy dostáva aj organický uhlík, ktorý pomáha obnove organickej hmoty v pôde. Rezačné ústrojenstvo pozostáva z pasívne rotujúcich valcov s rezačmi nožmi hrúb-



Detailnejší pohľad na drvič pozberových zvyškov GRIZZLY



Naskenujte
QR kód
pre viac
informácií.

KRONE - ŽACIE STROJE,
OBRACAČE, ZHRŇOVAČE



Lead.me/baw3B1

KRONE

Bezkonkurenčné “rozmary” a výkony v segmente krmovinárskeho stroja.

V súčasnosti Bernard KRONE Holding Spelle zamestnáva 2400 ľudí vo výrobe KRONE Commercial Vehicle. V KRONE Agriculture pracuje 2000 zamestnancov. Obrat, ktorý KRONE dosiahol v roku 2020, je cez 2 miliardy € a Agriculture segment tvoril 700 mil. €.

V ponuke KRONE dnes nájdete 205 modelov krmovinárskeho stroja.

KRONE pokrýva potreby cca 33 % krmovinárskeho stroja na Slovensku.

Dôkazom spolupráce a prepojenia výroby s praxou je skutočnosť, že sme spolupracovali pri testovaní 5. generácie lisu BiGPack.

Za pozíciou lídra na trhu je aj objem investícií do vývoja, ktorý je viac ako 35 mil. € ročne.

Prečo KRONE? Stroje na zelenú žatvu



Žacia lišta KRONE

Stroje na zber krmovín, žacie lišty, obracače, zhrňovače sú konštruované pre vysoký výkon a bezpečnú prácu. Ich pracovné zábery sú zvolené tak, aby následná pracovná operácia bola efektívna výkonom aj spracovaním pokosenej hmoty pri obracaní alebo zhrňovaní.

Žacie stroje EasyCut a ActiveMow ponúkajú pracovný záber 2,0 – 10 m. Za rýchlosťou a bezpečnosťou práce stojí patentovaný **SafeCut systém** ochrany žacieho disku. Pre návrat do práce ponúka tento systém najrýchlejší a bezkonkurenčne najnižší náklad na trhu. Lišty sú vybavené systémom **SmartCut**, ktorý dokáže ako jediný na trhu zmeniť šírky rozhodenia poko-

su **A** na úzko a **B** na široko.

Zapojením **zadnej žacej kombinácie - motýľa** do zberu, sa nielen zvýši výkon linky, ale nedochádza k jednostrannému zaťaže-



niu traktora, ako je to pri bočných žacích strojoch. Pre urýchlenie presychania pokosenej hmoty



KRONE BIG M - najvýkonnejšie kosenie pri zelenej žatve

sú v ponuke prstový CV kondicionér alebo valcový CR kondicionér.

O stabilite, spoľahlivosti a výkonnosti žacích strojov KRONE svedčí možnosť dodať samohodný žací stroj **KRONE BiG-M** so záberom 9,95 m. Neprekonateľný

Obracače a zhrňovače KRONE

Všeobecné pravidlo pri **obracačoch KRONE VENDRO** je, že efektívna práca je 1,5 - 2-násobok záberu žacieho stroja. **Obracače KRONE VENDRO** sú vyrábané s pracovným záberom **5 - 20 m**. Jednoduchá bezúdržbová konštrukcia s výbornými kopírovacími vlastnosťami.

SWADRO - zhrňovače ponúkajú pracovný záber od 4 - 20 m

- » Tvar prstov, dráha ramien prispieva k znižovaniu znečistenia krmiva a k zníženiu podielu klostridií u dobytky.
- » 4 - 6-rotorové zhrňovače ponúkajú bezkonkurenčnú schopnosť vysokého výkonu a kvality práce. Preukázateľne znižujú časový stres pri sezónnych nárazových prácach.

Ďalším benefitom sú:

- » Záruka na suchú vodiacu dráhu rotora **Dura-Max je 3 roky**.
- » Ramená s bezúdržbovým pevným uložením.
- » Zavesenie rotorov s **Jet-efektom** (napodobuje štart a pristátie lietadla) zabraňuje znečisteniu krmoviny.
- » Oderuodolné **Lift-prsty Ø 10,5 mm** s prepracovaným tvarom nielen najšetrnejšie premiestňujú, ale aj nadvíhujú pri práci hmotu.

Zviňovacie lisy KRONE nedovolia spraviť malý výkon a zlý balík

S počtom vyrobených lisov za rok, ale aj širokým sortimentom je Krone lídrom na trhu.

KRONE ponúka riešenie pre každého zákazníka.

Odstupňovanie modelov lisov je podľa požadovanej sezónnej výkonnosti a sú vhodné pre všetky druhy lisovaných materiálov.

Zo skúsenosti v praxi odporúčame použiť:

Bellima do 1 000/ Fortima do 2 000/ Comprima nad 2 000/ Comprima Plus nad 4 000 balíkov ročne.

Pri lisoch je možnosť voľby **pevnej, variabilnej alebo semivariabilnej komory**.

Medzi **spoločné menovatele lisov KRONE** patrí:

- » bezúdržbový zberač **EasyFlow** bez vodiacej dráhy,
- » priečkový reťazový pás,

vo vysokých výkonoch pri kosení.

Vysoký výkon pri kosbe vďaka vysokej pracovnej rýchlosti. Rozširujúca možnosť je vybaviť stroj **BiG-M sadou mulčovačov = samohodný mulčovací stroj** s neprekonateľným výkonom.

Spoľahlivo pracuje aj pri veľkých pracovných záberoch. Sú vyrábané v nesenom prevedení, ako aj s vlastným prepravným podvozkom, čo umožňuje rýchly a bezpečný presun stroja aj na väčšie vzdialenosti.

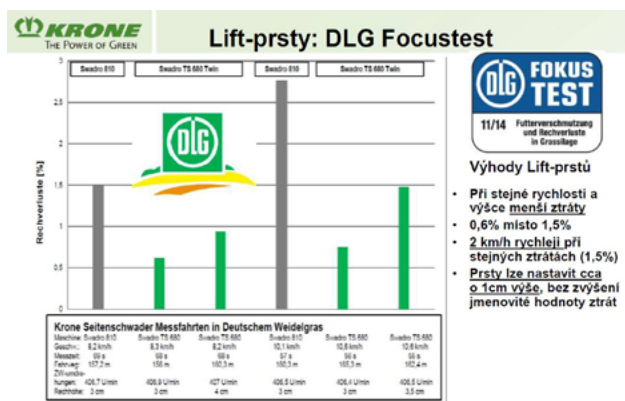

Certifikát kvality DLG



Najvýkonnejší prstový zberač na lisoch KRONE

- » uzatvorená komora bez strát odolom,
- » dopravný/rezací rotor,
- » nastaviteľný tlak lisovania,
- » jednoduché spoľahlivé pohony cez reťaze,
- » viazanie voliteľne do sieťky/ fólie/ špagátu.



Maximálne výkonné lisy KRONE aj kvôli rezaciemu rotoru aj s meniteľným počtom nožov

Lisy **Fortima** sú určené pre stredné podniky. Vďaka konštrukcii pracujú spoľahlivo na rovinatých parcelách, ako aj vo svahoch. Podľa požiadavky sú v ponuke lisy s rezacou kazetou a možnosťou skupinového radenia nožov.

Rekordérom je lis Comprima F125 XC, ktorý spravil 149 balíkov/ 1 hodinu.

Lisy na hranolovité balíky

BiGPack - svetový líder v počte vyrobených lisov ročne

BiGPack sú lisy, ktoré spĺňajú požiadavky na balíky určené pre obchod a manipuláciu so slamou. Zvýšená hmotnosť balíkov sa vďaka vysokej zlisovanosti premieta do zmenšenia objemu manipulovanej hmoty/ efektivity logistiky/ využitia ložnej plochy dopravných prostriedkov a skladových priestorov.

Rozdielne hodnoty zlisovanosti balíkov sú dané konštrukciou rôznych modelov lisov BiG Pack.

Čo BiGPack ponúka?

- » Aktívny zberač bez vodiacej dráhy, jednoduchý, spoľahlivý s vysokými otáčkami.
- » Unikátny **VFS (variabilný plniaci systém)** - vytvára tvarovo rovnaké, zlisované balíky bez ohľadu na veľkosť riadku, množstvo hmoty.
- » Jednoduchá regulácia lisovacej sily rýchlosťou pojazdu.



KRONE Vari-Pack, špecialista na suché materiály

Lisy Comprima a ComprimaPlus sú maximálne výkonné lisy konštruované pre vysoké výkony a prevádzkovú spoľahlivosť.

Comprima s ovíjačkou balíkov je posun k vyššej efektívnosti práce. V jednej pracovnej operácii a jedným človekom dokáže stroj balíky lisovať a zabalit do fólie.

KRONE VariPak - špeciál pre suché materiály, nastavenie mäkkého jadra v 3 priemeroch.

- » Možnosť nastavenia zlisovanosti na terminále stroja v % hodnotách.
- » Masívna lisovacia komora kónického tvaru.
- » Dvojité viazače - znamená, že na každom špagáte sú dva uzly.
- » Všetky pohony sú istené a realizované cez kardan.

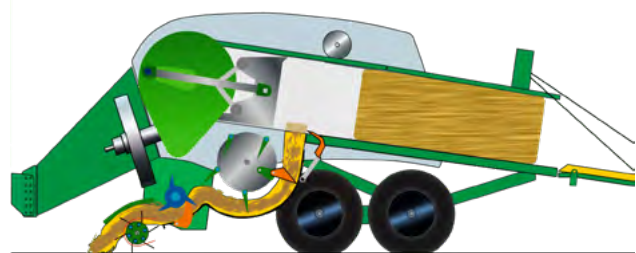

Unikátny variabilný plniaci systém KRONE

Model lisu	Suchá pšeničná slama vlhkosť 10 - 12 %		
	Veľkosť balíka Š x V x D (cm)	Hmotnosť zotrvačníka (kg)	Dosiahnutá zlisovanosť balíka (kg/m ³)
BiGPack 1270 VC	120 x 70 x 100 - 270	296	185
BiGPack 1290 VC	120 x 90 x 100 - 270	296	160
BiGPack 1290 HDP VC	120 x 90 x 100 - 320	610	200
BiGPack 1290 HDP II	120 x 90 x 100 - 320	610	220



Riešenie BaleCollect - akumulčný vozík na optimalizáciu ukladania balíkov



Lis na hranolovití balíky KRONE BiGPack

Ako rýchlejšie pozbierať balíky?

1. riešenie: BaleCollect - určený pre lisy BiGPack, je akumulčný vozík s optimalizovaným ukladaním balíkov na poli. Ich sústredením sa znižuje čas nakládky a utlačanie pôdy odvozmi.

2. riešenie: Arcusin plne automatický náves na zber a stohovanie balíkov z poľa. V kombinácii s Fastrac 4220 dokáže stohovať 70 - 120 balíkov slamy za 1 hodinu.



Rezačka KRONE BiG X

Rezačka BiG X - KRONE

OptiMaize – nezáleží na tom, či je rezanka dlhá alebo krátka

S OptiMaize je rezačka KRONE BiG X flexibilnou rezačkou pre akúkoľvek dĺžku rezanky.

Rezacie bubny s rôznym počtom nožov v kombinácii s vhodným kondicionérom KRONE umožňujú rezať rezanku na dĺžku od 4 do 30 mm.

Toto široké spektrum dokáže **BiG X** pokryť systémom **VariLOC**, a síce nižšou frekvenciou rezania, bez prestavby alebo výmeny bubna. Takto ráno vieme rezať krátku rezanku pre Bioplynku a večer dlhú pre kravy. Konkurencia potrebuje na zmenu dĺžky rezanky výmenu bubna, čo predstavuje cca 20 hodín

prestojev celej linky a práce navyše.

Konštrukcia rezačky BiG X je navrhnutá pre maximálnu efektivitu využitia výkonu motora vo všetkých zberových podmienkach. Jedinečná konštrukcia rezačiek BiG X je zárukou maximálnej efektivity a využiteľnosti výkonu pri najmenších nákladoch.

Priamy pohon od motora - žiadne straty v prevodoch, jednoduchá prevádzka a kontrola.

NIR senzor - bezkonkurenčný systém automaticky vyhodnocujúci sušinu a nastavujúci dĺžku rezanky. Je zárukou kvalitnej krmoviny.

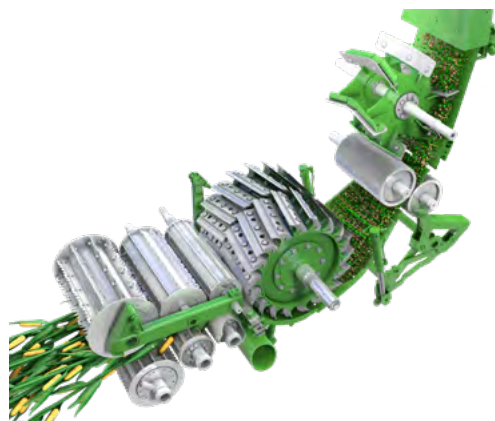

Najvýkonnejšie systémy na rezačkách KRONE BiG X pre najkvalitnejšiu rezanku



6 vkladacích valcov - jedinečný systém KRONE



Rezačky KRONE, priamy pohon od motora - žiadne straty v prevodoch, jednoduchá prevádzka a kontrola

Adaptéry k rezačkám KRONE BiG X

Zberač z riadku **EasyFlow 300S** nemá vodiacu dráhu. V porovnaní s konvenčnými zberačmi má o 58 % menej pohyblivých častí. Presvedčí vás kľudným chodom, malým opotrebením a nízkymi nákladmi na údržbu a opravy.

Adaptér XDisc 620 je určený na priamy zber.

XDisc - silážovanie celých rastlín získava stále viac na význame ako krmivo pre zvieratá aj ako surovina pre bioenergiu.

Jednoduché bezúdržbové adaptéry **EasyCollect** dvoj, alebo trojdielnej konštrukcie so záberom od 4,5 do 10,5 m. Lhká konštrukcia adaptéra je zárukou efektivity práce.

Adaptér je podstatne ľahší ako konkurenčné adaptéry. Neodoberá výkon rezačky mŕtvou hmotnosťou. Ako jediný pracuje nezávisle na počte a smere riadkov.

Adaptéry XCollect 6, 7,5, alebo 9 m šírky pre variabilnú šírku riadkov - kolektorový princíp zberu. Maximálne znižuje straty vďaka spôsobu podávania rastlín ku vkladacím valcom. Funkčný aj pri poľahnutej kukurici.

Funkcia **AutoScan** rozoznáva stupeň zrelosti a automaticky upravuje dĺžku rezanky.



Adaptéry EasyCollect pracujú bez ohľadu na počet riadkov



EasyCollect 1050-3 - maximálny záber bez ohľadu na počet riadkov



Žacia lišta KRONE - modulárny systém žacieho disku



Stroje KRONE v pracovnom nasadení na poli



ARCUSIN

Naskenujte
QR kód
pre viac
informácií.



ARCUSIN

Plne automatické návěsy pre zber a stohovanie balíkov

Španielska firma ARCUSIN je svetový líder v odvetví manipulácie s balíkmi. Viac ako 40 rokov vyrába rôzne stroje na manipuláciu s balíkmi - najvýkonnejšie zberacie návěsy na automatický zber, dopravu a stohovanie hranatých balíkov slamy, ako aj závesné akumulátory balíkov slamy.

Návěsy ARCUSIN na zber balíkov sú efektívne, bezpečné a spoľahlivé.

- » Líder v oblasti technológií, bezpečnosti a kontroly práce.
- » Prispôsobiteľný všetkým typom hranatých balíkov (slama, seno, a iné),



ARCUSIN - plne automatický návěs na zber a stohovanie balíkov



- » Jednoduché a intuitívne ovládanie, s množstvom bezpečnostných prvkov. Jedna obsluha môže vykonávať celý proces.
- » Dobre navrhnutý a vybavený pre vysokú rýchlosť zbierania a prevážania. Viac pracovných cyklov za deň = vysoká produktivita.
- » Jemné ovládanie, plynulý štart, postupné zrýchlenie pri vypínaní a postupné spomalenie na konci pracovného cyklu.
- » Vykladanie časti alebo polovice je jednoduché, rýchle a bezpečné.

Maximálny počet balíkov:

- 100 x 120 cm - 12 - 14 balíkov
- 90 x 120 cm - 14 - 16 balíkov
- 80 x 120 cm - 16 - 18 balíkov
- 70 x 120 cm - 18 - 20 balíkov

Legenda k hornému obrázku: 1) Ovládací a informačný panel, 2) Zberač balíkov, 3) Rotačné valce na presun balíka, 4) Baran na zatlačenie balíka, 5) Zábradlie so snímačom naplnenia zdvíhacej plošiny, 6) Zdvíhacia plošina, 7) Stabilizačné a stohovacie lyžiny, 8) Bočné panely prestaviteľné, 9) Výklopná ložná plocha s valcovým pásom v strede, 10) Stabilizačný baran pri odchádzaní od stohu, 11) Hydraulické pruženie pre perfektnú stabilitu pri jazde cez nerovný terén, 12) Brzdy, 13) Prípojné tiahlo výškovo nastaviteľné, 14) Veľkokapacitné VariFlow čerpadlo hnané cez PTO pre vlastný hydraulický systém, 15) Uzamykateľný box na náradie



Naskenujte
QR kód
pre viac
informácií.

SAUERBURGER



Lead.me/baw16P

SAUERBURGER

Širokoplošné mulčovací kombinácie resp. drviče kukuričného kôrovia, ako aj priekopové mulčovače a nosiče náradia SAUERBURGER pre kvalitné drvenie a veľké výkony aj do svahovitého terénu.

SAUERBURGER je úzko špecializovaná nemecká rodinná firma založená v roku 1961 práve na výrobu rôznych mulčovačov a drvičov kôrovia. Firma sídli v malom mestečku, kde sa stretávajú hranice 3 krajín – Nemecka, Francúzska a Švajčiarska. Je to oblasť kraja Alpských vrchov. Skúsenosti z praktickej práce mulčovačov v uvedených podmienkach má teda veľmi bohaté, a to sa odráža aj v konštrukcii, šikovnosti a životnosti mulčovačov a drvičov, ktoré firma vyrába.



Mulčovač SAUERBURGER Condor

Prečo si vybrať mulčovače SAUERBURGER?

- » Mulčovače s vertikálnou osou rotácie – „kosákové“ mulčovače (sekačky) majú najnižšiu energetickú náročnosť. Nesené – vhodné aj na svahy, alebo ťahané – vhodné viac na roviny.
- » Vysoký výkon, dosiahnutý väčším záberom. Sauerburger CONDOR má 3 sekcie, ktoré sa skladajú z 5 rotorov, každý má svoj kopirovací tanier a určitý výkyv.
- » Najhladšia rezná plocha, ktorá zachová štavu vo vnútri, dôležité napr. pri pasení dobytku.
- » Mulčovače s horizontálnou osou rotácie - „cepové“ mulčovače sú najlepšími strojmi na zničenie tenších náletov, kríkov, drevnatých a nedrevnatých porastov.
- » Najširšia ponuka cepových mulčovačov s vynikajúcimi drviaco-mulčovacími vlastnosťami pre rastlinné zvyšky (kukurica a pod.). Sú to typy napr.: WM, WM-D, Pegasus.
- » Ani široké dvojrotorové mulčovače nikdy nenechajú stredový riadok vďaka prekrytiu rotorov.
- » Výnimočná konštrukcia s výkonnou prevodovkou a maximálnym prenosom krútiaceho momentu vám zabezpečia skutočne kvalitnú prácu.
- » Najlepší mulčovač s nastavením sklonu Sauerburger Alpha pre použitie na šikmé plochy – priekopy okolo ciest, polí a pod. aj na bežné polné



Mulčovač SAUERBURGER WM



Priekopový mulčovač Alpha 2150



Trojkombinácia mulčovačov PEGASUS 9500

použitie a na mulčovanie úhorov, lúk a pasienkov. Možnosť kombinácie s WM a WM-D.

- » Výnimočné svahové nosiče náradia GRIP 4 sú určené na prácu na strmých svahoch s náradím na kosenie, obracanie, zhrňovanie a mulčovanie.

- » Môžu byť využité nielen na mulčovanie, ale aj pri kosení, ošetrovaní a zbere sena, krmovín a pod. v horských a podhorských oblastiach a pri údržbe násypov popri cestách, riekach a hrádzach, prípadne aj na údržbu ciest a pod.

SAUERBURGER = bezkonkurenčná flexibilita na zvládnutie všetkých prác vo všetkých podmienkach

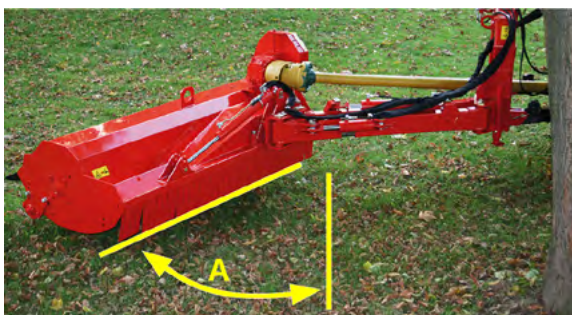

Priekopový mulčovač Alfa, ktorý výborne kopíruje terén



Mulčovač CONDOR s pracovným záberom až 8m



Svahový nosič náradia GRIP 4 s neuveriteľnou manévrovateľnosťou v horskom teréne



KRAMPE

Profesionálne návesy pre najvyššie a najhospodárnejšie výkony s neprekonateľnou životnosťou

Od založenia firmy v roku 1918, cez prvý náves s automaticky otvárateľným zadným čelom, následnú výrobu prvého návesu s rolovacou podlahou v roku 2009 a tiež po vybudovaní nového závodu v Cosefeld, Nemecko o rozlohe 126 000 m², sa tu v súčasnosti vyrába ročne 1 000 ks rôznych typov návesov. AGRO-TRADE GROUP spol. s r.o., ako zástupca výrobcu týchto návesov od roku 2008, ich uvádza na slovenskom trhu.

Výnimočnosti:

- » Jedno až trojnápravový podvozok z vysoko kvalitnej ocele S355 (ST52) s nápravami BPW 20 t pre rýchlosť 40, 60 alebo 80 km/h za traktory alebo kamiónové ťahače (napr. Agro-Tatra). Objem nadstavby 15,7 – 50,1 m³ s možnosťou prídavných silážnych nadstavieb 400, 600 alebo 800 mm.
- » Odpruženie mechanické (listovými pružinami so širokým uložením pre stabilitu), hydraulické alebo pneumatikové (s vankúšmi priemeru Ø 360 mm).
- » Rám podvozku z uzavretého profilu ocele S355 (ST52) pre stabilitu pri jazde po nerovnom teréne.
- » Hydraulické valce pre zamykanie alebo odtlakovanie vankúšov zadnej nápravy pri vyklápaní dozadu pre stabilitu pri vyklápaní.
- » Odpružené oje podvozku so špeciálnymi silentblokami s hydraulicky ovládanou odstavňou nohou.
- » Rázvor náprav 1,81 m pre oficiálne zaťaženie 10 t/náprava (namiesto 9 t pri rázvore



Náves KRAMPE BiG Body 650 pre profesionálov

menšej ako 1,8 m).

- » Voľné alebo nútené riadenie zadnej, prípadne aj prednej nápravy.
- » Široký výber pneumatík na ráfikoch od 22,5“ až 30,5“ so šírkou 385 až 800 mm.
- » Oficiálna technická nosnosť (vnútroprírodná preprava – mimo úradných ciest) na úrovni celkovej dovolenej hmotnosti 14 – 28 t (neoficiálne 20 – 55 t).
- » Vyklápanie dozadu prípadne aj do strany, s rolovacou alebo pohyblivou podlahou (bez nutnosti vyklápania).
- » Tvarovaná nadstavba (kvôli pevnosti) tiež z ocele S355 (ST52) z jedného kusu plechu.
- » Široké možnosti dodatočnej výbavy (rôzne veľkosti prídavných silážnych nadstavieb, veľa typov zaplachtovania, použitie Hardoxovej ocele, ovládanie rôznych funkcií diaľkovým ovládačom, riešenia „šité na mieru“, atď).



Náves s výtlačným systémom Krampe RamBody 900 a najväčší trojnápravový náves BiG Body 900 s objemom až 47 m³

Náves pre aplikovanie veľmi jemne mletého vápenca KRAMPE SK 600



KRAMPE SK 600 - jediný na Slovensku vyrábaný stroj na variabilné a presné vápnenie

Náves pre aplikovanie veľmi jemne mletého vápenca KRAMPE SK 600 je špeciálny stroj, vyrábaný ako slovenský výrobok certifikovaný spoločnosťou AGROTRADE GROUP spol. s r. o. pre aplikáciu veľmi jemne mletého vápenca.

- » 19 m³ nadstavba je uzatvorená, osadená na podvozku Krampe.
- » 14 m pracovný záber zabezpečujú dve 7 m ramená so závitovkami s gumenými gurtňami, čo zabezpečuje rovnomernú aplikáciu vápenca na pole aj vo veternejšom počasí.
- » Presné dávkovanie riadi GPS navigácia RAVEN N VISIO II, čo umožňuje aplikáciu aj na základe aplikáčnych máp.
- » Široké agro pneumatiky zabraňujú veľkému utuženiu pôdy.
- » Vysoký výkon, dávkovanie od 0,3 do 5,0 t/ha.

Prvoradou úlohou vápnenia je neutralizovať nepriaznivú pôdnu kyslosť. Pôdna reakcia značne vplyva na úrodnosť pôdy. Vápnením vyrovnávame dlhodobý deficit vápnika v pôde. Udržiavacím vápnením raz ročne nízkymi dávkami (300 - 500 kg/ha) doplníme ročný odber vápnika pre pestovanú plodinu, s priaznivým vplyvom na zadržanie vlhky a vzdušnosť našich pôd.



Variabilné a presné vápnenie pomocou KRAMPE SK 600

Určený je pre veľké podniky a podniky služieb.

AGROTRADE GROUP ponúka kompletne služby vápnenia veľmi jemne mletým vápencom podľa požiadaviek zákazníka po celom Slovensku. Naše služby spočívajú v poradenstve, dodávke veľmi jemne mletého vápenca s okamžitým vyaplikovaním na pole.



Aplikácia veľmi jemne mletého vápenca

Výhody vápnenia:

- » pre aktuálne pestovanú plodinu dostatok voľného vápnika na neutralizáciu vyššieho zastúpenia pôdnych kyselín,
- » podstatné zlepšenie pôdo-vzdušného režimu vašich pôd,
- » priamy vplyv na kondíciu rastlín,
- » viac prístupného fosforu, molybdénu pre pôdu a rastliny, ako aj dostupnosť iných živín,
- » zníženie prístupnosti hliníka a iných ťažkých kovov z pôdy, ktoré môžu najmä na kyslých pôdach miestami úplne obmedziť úrodný potenciál vašich pozemkov,
- » zvýšením dostupnosti vápnika počas vegetácie posilňuje odolnosť rastlín, zníženie výskytu slimákov, pôdnych chorôb, zlepšuje pôdnu hygienu, znižuje výskyt infekcie a dosahuje aj pesticídny účinok,
- » priaznivo ovplyvňuje množstvo a činnosť mikroorganizmov a baktérií v pôde, a tým aj premenu všetkých živín pre rastliny na prijateľnú formu,
- » dodávku horčička (6 - 25 %), ktorý zvyšuje produktivitu rastu, zlepšuje kvalitu a zvyšuje množstvo úrody.



ZASLAW

Tandemové návesy a točnicové prívesy s bočnicovou konštrukciou korby

V kategórii prívesov a návesov s bočnicovou konštrukciou korby do max. nosnosti 18 t máme v ponuke poľského výrobcu tandemových návesov – spoločnosť Zaslav. Táto spoločnosť patrí k jedným z najväčších výrobcov návesov a prívesov v Poľsku s tradíciou vo výrobe poľnohospodárskych

Návesy s vaňovou konštrukciou korby

V kategórii návesov s vaňovou konštrukciou ponúkame taktiež návesy od poľského výrobcu Zaslav.

Podobne ako pri výrobe bočnicových prívesov a návesov, aj pri konštrukcii vaňového návesu D-764-21 1R s celkovou nosnosťou 21 t sú použité iba komponenty najvyššej kvality od významných európskych výrobcov (systém brzd KNORR – BREMSE s automatickou reguláciou brzdného sily, nápravy ADR, BPW a pod.), takže spolu s kvalitou vyhotovenia sú zárukou dlhej životnosti. Na výrobu sa používa oceľ so zvýšenou pevnosťou S355J (označenie podľa EN, EN ISO). Dno a bočné steny sú vyrábané z jedného kusa plechu. Rám je zhotovený z uzavretého profilu,



AGRO príves Zaslav D-737 10 ton

prívesov už takmer 60 rokov. V ponuke sú trojstranne sklápaceľné návesy a prívesy s celkovou hmotnosťou od 9,5 do 21ton.



Tandemový AGRO náves Zaslav D-762 12 ton

ktorý skvelo pracuje pod záťažou, má vyššiu stabilitu a je dimenzovaný na vyššiu hmotnosť. Dlhé, výškovo nastaviteľné odpružené oje uľahčujú manévrovanie a tiež prispievajú k stabilite. Vaňové návesy ZASLAW dodáva AT výlučne iba s novými pneumatikami od výrobcu BKT v rôznych veľkostiach až do veľkosti 700/50R26,5. Pri širších pneumatikách odporúčame voľne natačiacu zadnú nápravu.

Točnicové prívesy ZASLAW					
Typ	D-737BA-8	D-737BA-10	D-737AA-12	D-737AA-12	D-737AA-14
Celková hmotnosť (kg)	11200	14300	17000	17000	18000
Tandemové návesy ZASLAW					
Typ	D-762-10	D-762-12k	D-762-12	D-762-14	D-762-16
Celková hmotnosť (kg)	14500	16500	17000	19000	21000



Naskenujte
QR kód
pre viac
informácií.

GÜSTROWER - PREKLADACIE
VOZY



GÜSTROWER

Prekladacie vozy GÜSTROWER

Účelom zapojenia prekladacieho vozu do zberovej linky je jednak zníženie zbytočných prestojov pri vysýpaní na úvrati, zároveň ochrana pôdy pred hutnením použitím pneumatík a tlakov vhodných pre pohyb po pôde. Z praktických skúseností je možné povedať, že prekladací voz pomáha zvýšiť kapacitu každeho kombajnu od 10 do 30% podľa hektárového výnosu. Optimálny odvozný prostriedok má objem rovnajúci sa násobku objemu prekladacieho vozu, aby sa vykládka na úvrati zbytočne nepredlžovala.



Prekladací voz Güstrower GTU 25



Prekladací voz Güstrower GTU 21

V našej ponuke sú kvalitné prekladacie vozy holandského výrobcu DUPORT Dedemsvaart, ktoré sa predávajú pod obchodným menom Güstrower. Medzi ich hlavné prednosti patrí kvalita spracovania, jednoduchosť obsluhy a veľmi nízka potreba ťažného výkonu traktoru, daná použitím veľkých kolies s malým valivým odporom.

Všetky prekladacie vozy sú schválené na prevádzku na pozemných komunikáciách SR v kategórii (R – traktorový príves), môžu byť preto na ceste plné materiálu a používať pre zásobovanie sejačiek, rozhadzovačov alebo vagónovanie tovaru.

Typ	GTU 21	GTU 25	GTU 36
Objem	21 m ³	25 m ³	36 m ³
S nástavcami	-	28 m ³	40/43 m ³
Technická nosnosť	17 t	20 t	35 ton
Rýchlosť prekládky	12 m ³ /min	12 m ³ /min	15 m ³ /min
Potrebný výkon	od 150 HP	od 180 HP	od 250 HP
Nápravy	1	2	3
Pneumatiky	800/65 R32	650/65 R30.5	750/60 R30.5



KRÍMNE MIEŠACIE VOZY TRIOLIET

Krímne miešacie vozy Trioliet sú šetrné ku krmivu, zachovávajú štruktúru a nutričnú hodnotu, zníženie nákladov cez presné dávkovanie, úsporu komponentov a zvýšenie úžitkovosti vášho stáda.

Holandský výrobca TRIOLIET má 80-ročnú skúsenosť s výrobou krímných miešacích vozov a patrí medzi celosvetovú špičku. Ako prvý na svete začal vyrábať VERTIKÁLNE ZÁVITOVKY. Má na konte 45 zrealizovaných patentov, napríklad v oblasti vyberania siláže alebo v konštrukčných prvkoch strojov. Okrem ťahaných krímných vozov SOLOMIX vyrába aj samochodné vozy TRIOTRAC, ako aj automatické robotické systémy TRIOMATIC, kamiónové nadstavby TRUCKMONT a stacionárne vane pre bioplynové stanice SOLOMIX STAT.



Krímny voz Trioliet Solomix pre najprecíznejšie miešanie krímných zmesí

Prečo si vybrať ťahané krímne vozy TRIOLIET SOLOMIX?

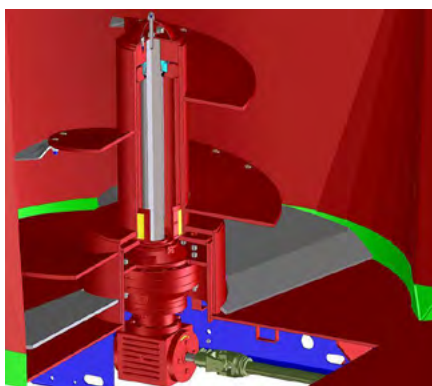

Verikálny systém miešania s jednou závitovkou na krímnom voze SOLOMIX 1

- » Vertikálny systém miešania je najžiadanejší na trhu.
- » Spĺňa vysokú požiadavku na zamiešanie a drobenie krmiva na predpísanú produkciu.

- » Zvieratá dostávajú krmnú dávku v správnom pomere.
- » Nikdy nedochádza ku kašovitej konzistencii, čo by znamenalo problémy v tráviacom trakte a zníženie produkcie na jednotlivca.
- » Zachová sa celková nutričná hodnota v krmive.



Najväčší krímny voz SOLOMIX 3 - vertikálne závitovky

- » Pomer jadrových a objemových komponentov sú sledované cez presné váženie.
- » Receptúry sú zostavené v presnom manažmente na PC, vyhodnotené a porovnané s produkčnými dátami o doživosti na každú skupinu v rámci hospodárstva.
- » Diaľkový prenos dát do nakladača, smartfónu, tabletu a PC pre najširšiu kontrolu.
- » Pre menšie farmy Solomix 1 (5 m³ - 14 m³), 1 závitovka.
- » Pre stredne veľké farmy Solomix 2 (10 m³ - 32 m³), 2 závitovky.
- » Pre veľké farmy Solomix 3 (30 m³ - 52 m³), 3 závitovky.
- » Ponúkame rôzne možnosti vyprázdňovania na stôl aj do válova.

Prečo si vybrať samochodné krmné vozy TRIOLIET TRIOTRAC s jedinečným aktívnym vyberacím a nakladacím systémom?

S Triolietom s objemom 17 - 24 m³ smerom k najväčšej úžitkovosti pri krmení zvierat s najnižšími nákladmi.

Prečo rezať pri vyberaní z jamy? Je to šetrné ku krmivu, veľká nakladacia kapacita, veľmi nízky nárok na príkon (úspora paliva), čistá a tesná silážna stena.



Jedinečný samochodný miešací krmný voz TRIOLIET TRIOTRAC s vyberacím štítom, pre najväčší výkon krmenia

Fréza vs. vyberací štít: LEN TRIOLIET TRIOTRAC MÁ AKTÍVNY VYBERACÍ ŠTÍT = hladká stena

Rozdružením silážnej steny s frézami sa stratia dôležité nutričné hodnoty krmiva, zdravie zvierat klesá znížením hodnotných látok a zvyšujú sa náklady na lieky a veterinára. Krmivo so zníženou nutričnou hodnotou prechádza tráviacim traktom rýchlejšie, je potrebné doplniť viac cenného jadrového krmiva, aby

to zodpovedalo podielu sušiny na krmnej dávke.

Pri rezaní silážnej steny zostáva štruktúra krmiva nedotknutá, nestrácajú sa dôležité živiny a štruktúrna hodnota krmiva. Dôležitým faktorom je aj skutočnosť, že pri rezaní silážnej steny oproti frézovaniu vzniká aj menej odpadu.



NÁDRŽE DURAPLAS

Skladujte a prevádzajte vodu, tekuté hnojivo, melasu, PHM alebo iné tekutiny v moderných a spoľahlivých nádržiach a cisternách s dlhou životnosťou od DURAPLASU

Duraplas je francúzska spoločnosť založená v roku 2006. Okrem Európy má spoločnosť širokú distribučnú sieť napríklad v USA, v Kanade a v Austrálii. Od roku 2013 naša firma zastupuje slovenský trh a hrdo prezentuje naše inovatívne cenovo dostupné technické riešenia z tejto novej oblasti riešení pre farmárov.

Čo ponúkame:

1. Optimalizáciu nákladov na hnojenie dusíkom s vybudovaním vlastného hospodárstva a manažmentu využívania tekutých hnojív.

- » Výnimočné veľkoobjemové nádrže na skladovanie všetkých tekutých hnojív do 1,7 kg/l mernej hmotnosti (v ponuke tiež iba na vodu 1,2 kg/l).
- » Objemy do 25 500 litrov, hrúbka steny 20 mm, extrémna odolnosť, rôzne ventilové systémy na plnenie a vyprázdnenie.



Možnosť využitia plastovej nádrže na miešanie močoviny



Plastový program Duraplas

2. Prepravné cisterny na prevoz tekutých hnojív alebo vody priamo na pole s možnosťou využitia aj ako miešareň pre priemyselne rozpustné hnojivá.

- » Fixovaná oceľová konštrukcia a špeciálne vyvinuté miešacie zariadenie vám zaručia 100 %-nú prípravu a prepravu tekutých hnojív vo vašich podmienkach.
- » Ponúkané objemy do 17 000 l.
- » BEZKONKURENČNE NAJNIŽŠIA VSTUPNÁ INVESTÍCIA.

3. Vlastné hospodárstvo stacionárnych a prepravných nádrží na PHM a AdBlue

- » Úspora prejazdov počas prác s možnosťou natankovania priamo na poli alebo u vás doma.



Transportná nádrž na PHM s možnosťou tankovania priamo na poli



Stacionárne nádrže na PHM - pre možnosť tankovania PHM priamo na podniku s certifikami

» Objemy stacionárnych nádrží do 9 000 l, prepravných do 960 l.

4. **Podzemné nádrže na septik, dažďovú vodu, ako aj poľnohospodárske šťavy** vertikálne aj horizontálne do 60 000 l.

5. **Duraplas pre živočíšnu výrobu:**

- » pasienkové ohrady,
- » napájačky,
- » krmítka a ostatné príslušenstvá.



Podzemné nádrže na dažďovú vodu, septik a poľnohospodárske šťavy



Plastový program pre živočíšnu výrobu



ISUZU
D-MAX

Naskenujte
QR kód
pre viac
informácií.

ISUZU D-MAX



isuzu-motors.sk

ISUZU D-MAX

Vozidlá ISUZU D-MAX kombinujú charakteristickú robustnosť s exkluzívnymi vlastnosťami. Pick up D-MAX je premyslený do najmenších detailov.

Tradičná japonská spoločnosť ISUZU existuje už viac ako 100 rokov a na celom svete sa etablovala ako inovatívny výrobca úžitkových vozidiel. Od úspechu modelu D-MAX sa ISUZU môže nazývať skutočným špecialistom na pick-upy. Modelu D-MAX sa od svojho debutu v roku 1972 predalo po celom svete viac ako šesť miliónov. Je určený pre ľudí, ktorí berú veci

do svojich rúk.

AGROTRADE GROUP spol. s r. o Rožňava zastupuje značku od roku 2014. Ako jediný sa špecializuje na predaj vozidiel výhradne pre poľnohospodárov, lesníkov a poľovníkov. Za toto obdobie sme predali viac ako 80 ks týchto vysokovýkonných vozidiel do terénu. Servisujeme viac ako 100 vozidiel ročne.

Prečo si vybrať práve ISUZU D –MAX?

- » **Maximálne zaťaženie prívesu 3,5 tony.** Vďaka užitočnému zaťaženiu až 1,1 tony a zaťaženiu prívesu až 3,5 tony a veľkorysej ložnej ploche máte nekonečné možnosti.
- » **ADAS** - pokročilý asistenčný systém Advanced Driver Assistance System - kombinuje aktívne a pasívne bezpečnostné systémy, ktoré neustále monitorujú okolie. Inteligentný D-MAX rozpoznáva
- » **Uzávierka diferenciálu a 4 x 4** - ideálny of road do terénu bez námahy. Vodné prekážky zdoláte až do hĺbky 800 mm a vďaka svetlej výške až 240 mm, prepínateľnému pohonu všetkých 4 kolies, uzávierke diferenciálu, prednému nájazdovému uhlu 30,5 stupňov je každý terén hračkou. A to všetko v štandardnej výbave.

nebezpečenstvo včas a v každej situácii.



ISUZU D-MAX L, LS a LSE

» **Motor 1,9 l, EURO 6** – výfukový systém, oxidáčny katalyzátor, filter pevných častíc, recirkulácia chladených výfukových plynov, vstrekovanie močoviny, katalyzátor redukcie SCR - to všetko pre ekologickú prevádzku pri nezmenenom výkone 163 koní (120 kW).

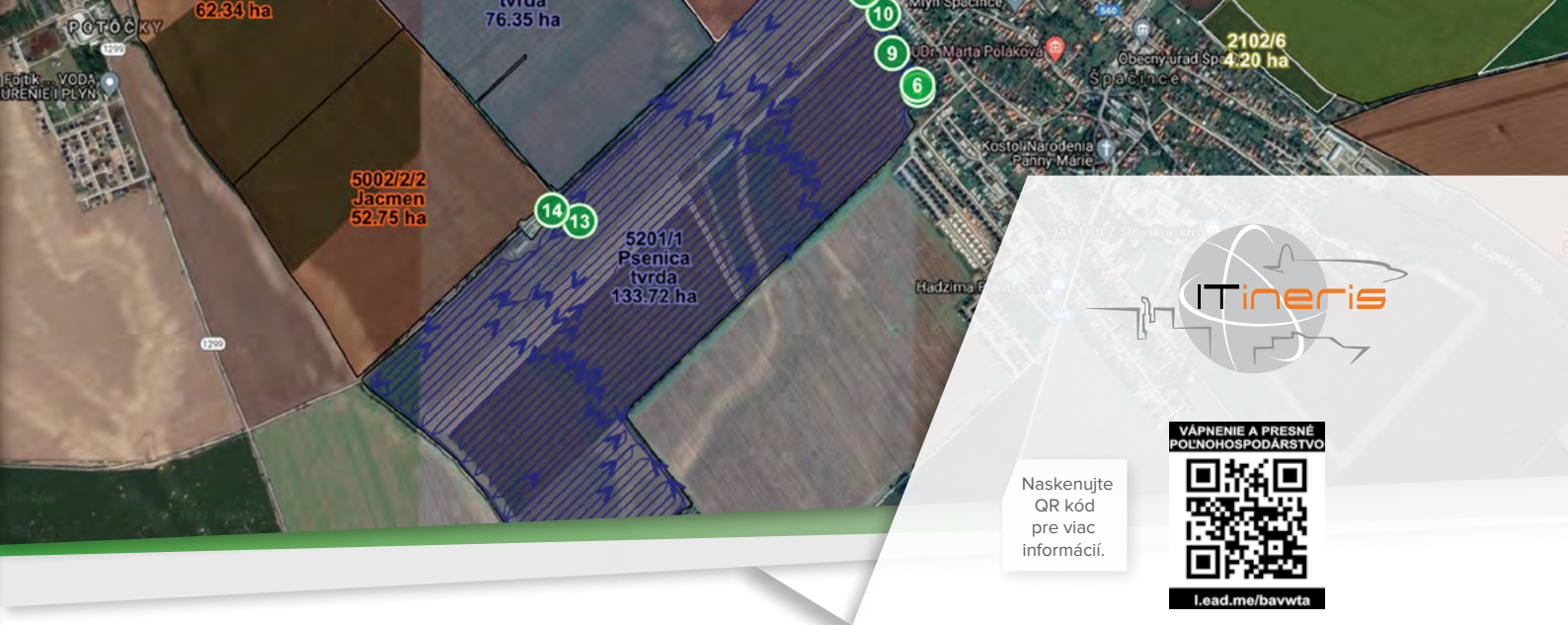

ITINERIS

Firma ITineris vznikla v roku 2005 v Maďarsku v Budapešti. Založilo ju 5 nadšencov programátorov, ktorí videli priestor vo využívaní výpočtovej techniky v poľnohospodárstve. Nakoľko už v tomto čase boli voľné prístupy k GPS dátam, rozhodli sa urobiť systém pre sledovanie pohybu poľnohospodárskych strojov a **vyhodnocovanie prác podľa vodičov, strojov, pracovných náradí, parciel, plodín.**

Na Slovensku je od apríla 2009 AGROTRADE GROUP výhradným distribútorom. Do dnešného dňa funguje u nás cca 1 200 zariadení u viac ako 80 podnikov.

Zariadení je niekoľko druhov, ktoré sa montujú podľa potreby príslušných strojov a požiadavky zákazníka.

Itineris je GPS systém pre nonstop sledovanie strojov, ich nasadenia, výkonov, spotreby a kvality vykonaných prác v poľnohospodárstve. V sledovanom stroji je namontovaný modul + GPS a GSM anténa pre zasielanie dát na server. Užívateľ má vo svojom počítači softwar na zobrazovanie a analýzu dát určených strojov.

Na základe jednoznačnej identifikácie vodiča (elektronický kľúč) a voľby pracovnej operácie (vrátane výberu náradia a jeho šírky) je možné sledovať pohyb každého stroja po parcele alebo komunikácii a zároveň vyhodnocovať kvalitu vykonanej práce – dodržiavanie uhlov pri jazde po parcele, vynechávky a pod. Itineris je poľnohospodársky systém, nie úprava aplikácie z nákladnej kamiónovej dopravy a pod. Zber a prenos dát sa preto deje každú sekundu, a nie minútu, alebo minúty, ako pri ka-

miónovej doprave. Z presných dát je následne možné dokonale zistiť pohyb vozidla, prestoje a pod., čo sú údaje potrebné aj z hľadiska agronómie i samotnej ekonomiky prevádzky. Ako podklad je možné využiť digitálne mapy parciel a pohyb zobrazovať na nich, včítane analýz pre jednotlivé parcely. Samostatným zariadením je inštalovaný palivomer, ktorý meria hladinu paliva a jej úbytok, nie teda priamo spotrebu. Tento úbytok v istom časovom intervale je možné graficky zobrazovať a prepočítavať na parcelu, hodiny a pod.

Okrem výstupov v obrazovej forme (mapy a trasy jásd) je možné vytvoriť tabuľkové súbory ako podklady pre analýzu práce jednotlivých strojov, obslúh, pracovných procesov a pod., to všetko v časovom slede (denné reporty, mesačné, ľubovoľný časový úsek). Takto pozbierané a vytriedené údaje dávajú dokonalý prehľad o využití sledovanej techniky, ekonomike jej prevádzky až po podklady pre odmeňovanie posádok strojov. Zavedenie systému ITineris je investícia s veľmi rýchlou návratnosťou a prispieva ku skvalitneniu riadenia činností podniku. Nevyžaduje žiadne špeciálne znalosti, ovládanie je zrozumiteľné a intuitívne.

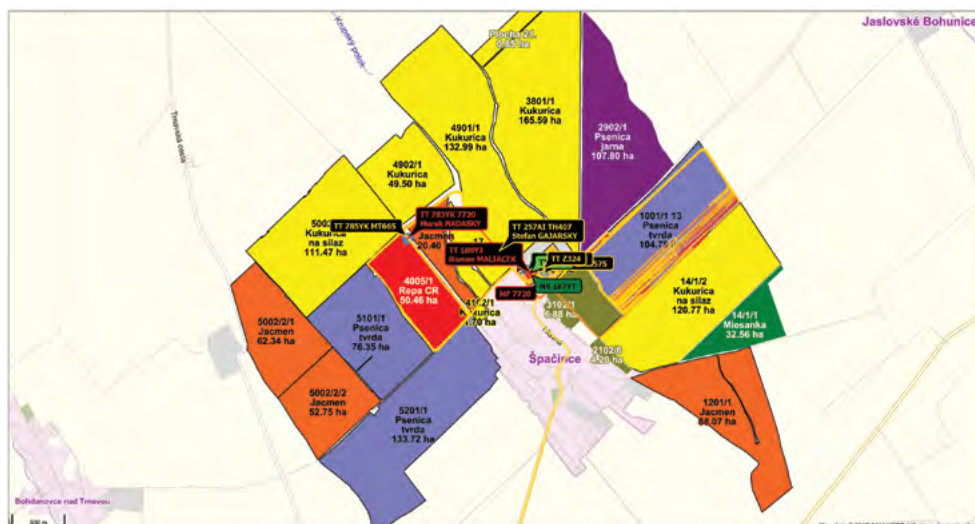

Sledovanie a vyhodnotenie

- » výkonov strojov,
- » grafické znázornenie **polohy a pohybu** strojov na satelitných mapách,
- » **pôdne bloky** s aktuálnym osevným plánom,
- » znázornenie pracovnej **rýchlosti, úbytku paliva**, okamžitá spotreba PHM, celková spotreba PHM, zaťaženie motora a ďalšie.

Vyhodnotenie dát



- » **Analýzy**
- » **Pohyb stroja**
 - » **Kniha jász**, prehľad jász stroja
 - » **Kto tam bol**, prehľad, kto bol na určitej parcele

Grafické zobrazenie

V grafickom zobrazení systém umožňuje sledovať polohu stroja, smer jazdy, obrobenosť úvratí, vynechávky, miesta a dĺžku zastavení, parcely s popisom hektárov a plodiny, v dolnej časti mapy vidíme



- v určitom časovom rozmedzí
- » **Prehľad práce stroja**, zoznam miest a prác, ktoré stroj vykonal v určitom časovom rozmedzí
- » **Pracovné procesy podľa parceli**, vyhodnotenie práce stroja po parceliach, v určitom časovom rozmedzí
- » **Vyhodnotenie pracovných procesov**
- » **Výkon**
 - » **Denný výkon podľa vodičov**
 - » **Denný výkon podľa strojov**
 - » **Využitie MTH**
- » **Palivo - prehľad tankovania paliva, vyhodnotenie spotreby**

graf rýchlosti, úbytok paliva, okamžitú spotrebu, zaťaženie motora, motohodiny stroja. Mapa je dynamicky prepojená s grafmi.



LISTOVÁ A BAKTERIÁLNA VÝŽIVA

Optimalizácia a úspora nákladov pri hnojení a ochrane rastlín v spolupráci s AGROTRADE GROUP:

Spoločnosť AGROTRADE GROUP sa zaoberá predajom vstupov do prvovýroby pre pestovateľov. Ponúka prostriedky na ochranu rastlín, priemyselné hnojivá, osivá z vlastného množenia i z množenia ostatných osivárskych spoločností. Vieme dodať všetko, čo pestovateľ potrebuje pre úspešné hospodárenie a výrobu.

Ceny priemyselných hnojív prekonávajú všetky hranice a ekonomika pestovania plodín pri daných cenách vstupov je značne otázná. Rovnako je otázná i dostupnosť hnojív, nakoľko vieme, že mnohé fabriky prestali vyrábať a môže byť nedostatok. My máme riešenie na prekonanie tohto obdobia a zabezpečenie stabilných a ekonomických úrod i do budúcnosti.

AGROTRADE GROUP s cieľom dosiahnuť čo najefektívnejšie spôsoby hnojenia, resp. výživy rastlín a zvyšovania úrodnosti poľnohospodársky využívaných pozemkov, už mnoho rokov skúša, vyvíja a ponúka výnimočné produkty, ktoré pestovateľom umožnia dosiahnutie stanovených cieľov:

1. Sprístupnenie a využitie dodaných základných živín a makroživín (N, P, K, S, Ca) s priemyselnými a organickými hnojivami.
2. Sprístupnenie a využitie zásob živín, ktorými disponuje vaša pôda.
3. Dodávku optimálneho, rastlinami cez list absorbovateľného množstva základných živín (N, P, K), makroživín (Mg, S, B) a mikroelementov (Mn, Cu, Zn, Fe, Mo, Ti) tak, aby ich účinnosť bola dostatočná pre prekonanie akútnych nedostatkov potrebných pre vývoj rastlín v rôznych fázach rastu aj za extrémnych podmienok.
4. Stimuláciu rastliny pre optimálne biochemické procesy pri syntéze cukrov, bielkovín, tukov (oleja), vitamínov, farbív, a ďalších látok podporujúcich rýchlejší rast, viazanie vzdušného dusíka, maximalizáciu kvantity a vylepšenie kvality úrod a zlepšovanie zdravotného stavu jednotlivých rastlín.
5. Dodávku: humátov, titánu, sacharidov, koloidného zeolitu, zmáčadiel.
6. Zlepšenie účinkov používaných pesticídov, znížovanie dávky na hranicu "minimálnych" hodnôt doporučených výrobcami, rýchlu účinnosť, prevenciu proti zmytiu či zasychaniu na povrchu listov, možnosť celodennej aplikácie bez rizika popálenia rastlín.
7. Dodávku špeciálnej makro a mikrovýživy pri zvýšených nárokoch jednotlivých rastlín (repka B, S, kukurica Zn).
8. Regeneráciu rastliny v prípade nepredvídaných extrémnych šokov prekonaných rastlinami (sucho, teplo, chlad, ľadovec, iné poškodenie).
9. Pomocou AT-Úrody vieme dodať rastlinám cez list 5 - 10 kg dusíka so sírou a horčíkom za veľmi dobrú cenu, ako aj iné mikroprvky a kyseliny v čase, keď rastliny nemajú už odkiaľ prijímať živiny, ale na druhej strane potrebujú pre vytváranie množstva a kvality úrody práve najviac živín.
10. Využitie prípravku Phylazonit, čo je špičkové kvapalné bakteriálne hnojivo, rokmi skúšané a overené v najrôznejších podmienkach. Obsahuje: Azotobacter croococcum – viaže vzdušný dusík, a tým obohacuje pôdu o dusík okamžite prístupný pre rastlinu; Bacillus megatherium – po rozmnožení tohto mikroorganizmu v pôde dokáže koreňový systém rastliny prijímať fosfor, draslík, mikro- a makroprvky viazané v neprístupných formách pre rastlinu; Pseudomonas putida - napomáha rozkladu rastlinných zvyškov v pôde. Aplikáciou pred sejbou, pri plečkovaní, pri podmietke, pri kombinátorovaní, pri zapracovaní pozberových zvyškov zabezpečíte rozloženie dávky baktérií, ktoré sú schopné postupne viazať a uvoľniť aj 100 kg N/ha pri dávkach od 10 až 30 l/ha. Kvalita týchto produktov je odskúšaná a roky ju používajú zákazníci, ktorých prejavom spokojnosti je hlavne to, že produkt nakupujú opakovane každú sezónu. Hlavné znaky: funguje, je rentabilný, viaže zo vzduchu N a uvoľňuje ho pre rastliny, zvyšuje obsah humusu v pôde, urýchľuje rozklad rastlinných zvyškov, pôsobí fyto sanitárne, znižuje množstvo prezimujúcich škodcov. Bakteriálne hnojivo, ktoré je ekonomické, dostupné, overené, jednoducho aplikovateľné, BIO.

Samozrejme ku kvalitným produktom patria aj kvalitné technológie a mechanizácia, stroje, ktoré dokážu vašu aplikáciu prípravkov a vstupov posunúť na najvyššiu úroveň. Všetky tieto stroje potrebné k dosiahnutiu najvyšších cieľov je možné získať z našej ponuky, ktorá je už mnoho rokov upravovaná pre dosiahnutie čo najvyššej ekonomickej efektivity a spokojnosti zákazníkov. Tieto stroje a mechanizmy nielenže vieme dodať, ale samozrejme aj zabezpečiť náhradné diely pre ich chod a pravidelný servis.

Ponuka listovej výživy – najlepšia cena k obsahu živín na trhu

Naskenujte
QR kód
pre viac
informácií.



AT ENERGIA Humín

Kvapalné vysokoenergetické NPK hnojivo s vyšším obsahom mikroživín, humínových látok (26 g), sacharidu, fruktózy, organických kyselín (kys. askorbová, salicylová, jantarová, jablčná a vínna) a stimulátor rastu.

Aplikácia: 2 – 6 lit/ha, 1 – 2 x za vegetáciu

AT - Energia Humín g/lit:	N 110	P 43	K 96	Fe 0,37	Mn 0,83	Cu 0,63	Zn 0,45	B 2,90	Mo 0,24	Ti 0,04
----------------------------------	-------	------	------	---------	---------	---------	---------	--------	---------	---------

Balenie: 20 lit., 1 000 lit.

AT MIKRO

Horečnaté hnojivo s vysokým obsahom síry a stopových prvkov, sacharidu, fruktózy, organických kyselín (kys. askorbová, salicylová, jantarová, jablčná a vínna) a stimulátor rastu. Aplikácia: 2 – 3 lit/ha, alebo s DAM-om 4 – 6 lit/ha.

AT - MIKRO g/lit:	Mg 45,1	S 59	Fe 1,2	Mn 2,1	Cu 2,1	Zn 2,1	B 2,2	Mo 0,24
--------------------------	---------	------	--------	--------	--------	--------	-------	---------

Balenie: 20 lit., 1 000 lit.

AT Úroda

Dusíkaté hnojivo v amidickej forme NH_2 s vysokým obsahom síry, horčíka, mikroprvkov.

Aplikácia: 20 – 60 lit/ha, celovegetačná dávka pre všetky bežne pestované plodiny je 30 – 150 lit/ha.

AT - Úroda g/lit:	N 184	Mg 10	S 14	Fe 0,06	Mn 0,105	Cu 0,105	Zn 0,105	B 0,11	Mo 0,06
--------------------------	-------	-------	------	---------	----------	----------	----------	--------	---------

Balenie: 1 000 lit., kamión (min. 15 tis. lit.)

AT HEPTAHYDRÁT (SO₃ 32%, MgO 16%)

Kryštalické dobre rozpustné horečnaté listové hnojivo na rýchle odstránenie nedostatku horčíka a síry.

Aplikácia: 1 – 2 x za vegetáciu v 2 – 5 % koncentrácii roztoku.

AT - HEPTAHYDRÁT %:	MgO 16 %	SO ₃ 32 %
----------------------------	----------	----------------------

Balenie: 25 kg, paleta 1 000 kg (40 x 25 kg)

AT TEKUTÁ SÍRA S DUSÍKOM (SO₃ 57%, N 15%)

Dusíkato-síraté hnojivo na list s formou N-močovinovou NH_2 60 g a N-amoniakálnou NH_4 140 g. Síra je vo vodorozpustnej pre list ľahko absorbovateľnej forme.

Aplikácia: 3 – 6 lit/ha, 1 – 2x za vegetáciu, repky a jablone 3 x za vegetáciu.

AT - Tekutá S s N g/lit.:	N 200	S 310
----------------------------------	-------	-------

Balenie: 20 lit.

AGRIBÓR (B 150 g/l)

Je určený na doplnenie zvýšeného nároku bóru v repke a v slnečnici. Doporučené je doplniť 1 - 2 l/ha pri dávkach 0,5 l v kombinácii s AT-Energia Humín alebo AT-Mikro pri každom zásahu postrekovača do porastov.

Aplikácia: 3 – 6 lit/ha, 1 – 2 x za vegetáciu, repky a jablone 3 x za vegetáciu.

AGRIBÓR %:	B 9,5 %
-------------------	---------

MONOCHELA Zn (Zn 60 g/l)

Doporučuje sa doplniť 0,25 - 1 l/ha jednorázovo v kombinácii AT-Mikro do kukurice.

MONOCHELA Zn %:	Zn 5,0 %
------------------------	----------

PHYLAZONIT[®]

BAKTERIÁLNE HNOJIVO



POVOLENÉ AJ DO EKOLOGICKEJ VÝROBY
Povolenie OOEPV-EP/404-001/2018

Prípravky s uváženým obsahom (Phylazonit očkovací: 10⁹ ks/cm³ zárodov, Phylazonit na rozklad rastlinných zvyškov 4 x 10⁸ ks/cm³) a skladbou baktérií do pôdy zabezpečujúci:

- » púťanie dusíka,
- » sprístupnenie P, K, Ca, Mg a mikroprvkov,
- » stimulovanie klíčenia a zlepšenie životného prostredia koreňom rastlín,
- » potláčanie pôdnych patogénov (škodlivých húb a plesní v pôde),
- » zvýšenie schopnosti rastlín odolávať stresu.

Aplikácia: 10 – 20 lit/ha zapravením do pôdy. Možnosť dodania aplikátora.

	Fixuje vzdušný dusík, intenzívne sa množí po zapravení so zvyškami; produkuje vit. B, kys. nikotínovú, heteroauxín, gibberelín (stimulujú klíčenie a rast osív)	Sprístupnenie P, K, Ca, Mg	Rozklad polysacharidov (celulózy)	Silné antibakteriálne a antihubové vlastnosti	Znižuje a potláča patogénne mikroorganizmy, čím chráni zrná a korene pred plesňami a hubami; rozklad organických zvyškov	Silné antibakteriálne a antihubové vlastnosti
	Azotobacter chroococcum	Bacillus megatherium	Bacillus circulans	Bacillus subtilis	Pseudomonas putida	Pseudomonas fluorescense Produkcija siderforu, hormónov, vitamínov, regulácia rastu húb a ich blokovanie syntetizovanými enzýmami
Phylazonit očkovanie pôdy	*	*	*		*	*
Phylazonit rozklad rastl. zvyškov	*	*	*		*	*
Phylazonit regenerácia pôdy		*		*	*	*

Balenie: 20 lit., 1000 lit.



POZNÁMKY

Dotted lines for writing notes.

MAPA ROZDELENIA ÚZEMIA SR MEDZI OBCHODNÝMI ZÁSTUPCAMI AGROTRADE GROUP

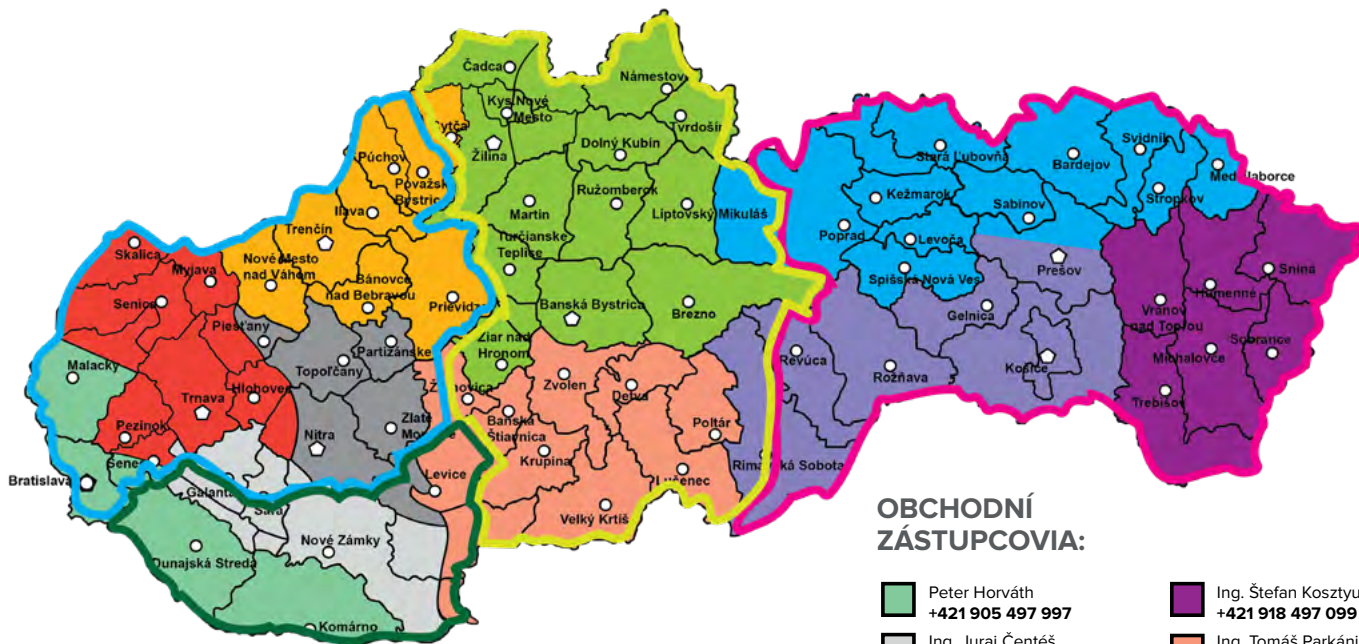

OBCHODNÍ ZÁSTUPCOVIA:

	Peter Horváth +421 905 497 997		Ing. Štefan Kosztyu +421 918 497 099
	Ing. Juraj Čentés +421 905 497 240		Ing. Tomáš Parkáni +421 905 497 427
	Jozef Funta +421 905 497 597		Ing. Maroš Keselica +421 905 497 434
	Ing. Jaroslav Števlua +421 905 497 413		Ing. Peter Janík +421 905 497 575
	Ing. Milan Mračko +421 905 497 414		Ing. Marek Pethő +421 905 497 972
			Ing. Miroslav Tremba +421 905 497 465

PRODUKTOVÍ A PROJEKTOVÍ MANAŽÉRI:

Zuzana Ďuricová
produktová manažérka
Isuzu
+421 905 497 839

Ing. Ján Cvek, PhD.
produktový manažér
Väderstad, GÜstrower,
Rauch
+421 905 497 025

Ing. Štefan Škorvánek
projektový manažér JCB
produktový manažér ARCUSIN
+421 905 497 160

Aleš Martinec
produktový manažér
JCB Fastrac
+421 905 497 166

Ing. Richard Krkoš
produktový manažér
Massey Ferguson, Krone,
MX, Geringhoff, Dominoni
+421 905 497 897

Stanislav Košan
produktový manažér
GPS - variabilné aplikácie
AT VÁPNDAR a vápnenie,
Hatzenbichler, Madara
+421 905 497 676

Ing. Július Gyönyör
produktový manažér
Samson, Trioliet, Sauerburger,
Duraplas, Tecnomat,
Krampe, Zaslav
+421 905 497 027

PREDAJ STROJOV:

Ing. Ján Cvek, PhD.
riaditeľ predaja
poľnohospodárskych strojov
+421 905 497 025

Ing. Marek Pethő
zástupca riaditeľa predaja
poľnohospodárskej techniky
+421 905 497 972

PREDAJ VSTUPOV DO PRVOVÝROBY:

Ing. Hedviga Miklovičová +421 905 497 979
riaditeľka nákupno-odbytového združenia

OBCHODNÍ ZÁSTUPCOVIA NOZ:

	Mgr. Erika Vlčková +421 905 497 179
	Ing. Peter Rék +421 905 354 840
	Ing. Marek Pethő +421 905 497 972
	Ing. Štefan Kosztyu +421 918 497 099
	Milan Macko +421 907 497 711

ŠPECIALISTI:

Ing. Slavomír Calek
bioplyn a HV haly
+421 905 497 488

Zuzana Ďuricová
marketingová manažérka
+421 905 497 839

Juraj Majtán
ITineris
+421 905 497 407

Ing. Richard Krkoš
obchod s použitými strojmi
+421 905 497 897

**SME RADI, ŽE STE NÁS NAŠLI... SPOL'AHNITE SA!
SPOLU VYRIEŠIME VŠETKY PROBLÉMY...**

AGROTRADE GROUP, spol. s r.o.

Adresa: Šafárikova 124, 048 01 Rožňava, E-mail: agrotradegroup@agrotradegroup.sk

www.agrotradegroup.sk

