



Originální návod k obsluze

Číslo dokumentu: 150000703_05_cs

Žací kombinace

EasyCut B 1000 CV Collect

Od čísla stroje: 992206



Kontaktní partneři

Maschinenfabrik Bernard Krone GmbH & Co. KG

Heinrich-Krone-Straße 10

48480 Spelle

Německo

Telefonní centrála

+ 49 (0) 59 77/935-0

Faxová centrála

+ 49 (0) 59 77/935-339

Fax sklad náhradních dílů tuzemsko

+ 49 (0) 59 77/935-239

Fax sklad náhradních dílů export

+ 49 (0) 59 77/935-359

Internet

www.landmaschinen.krone.de

www.mediathek.krone.de/

Údaje pro dotazy a objednávky

Rok	
Č. stroje	
Typ	

Kontaktní údaje Vašeho prodejce

1	K tomuto dokumentu.....	8
1.1	Platnost.....	8
1.2	Doobjednání	8
1.3	Další platné dokumenty	8
1.4	Cílová skupina tohoto dokumentu	8
1.5	Používání tohoto dokumentu	8
1.5.1	Adresáře a odkazy	8
1.5.2	Směrové údaje.....	9
1.5.3	Pojem "stroj"	9
1.5.4	Obrázky.....	9
1.5.5	Rozsah dokumentu.....	9
1.5.6	Zobrazovací prostředky	9
1.5.7	Převodní tabulka.....	11
2	Bezpečnost.....	14
2.1	Použití podle určení	14
2.2	Rozumně předvídatelné chybné použití	14
2.3	Doba použitelnosti stroje	15
2.4	Základní bezpečnostní pokyny	15
2.4.1	Význam provozního návodu	15
2.4.2	Osobní kvalifikace obslužného personálu	15
2.4.3	Osobní kvalifikace odborného personálu.....	16
2.4.4	Ohrožení dětí	16
2.4.5	Připojení stroje.....	16
2.4.6	Konstrukční změny stroje	16
2.4.7	Přídavná vybavení a náhradní díly	16
2.4.8	Pracoviště na stroji	17
2.4.9	Provozní bezpečnost: Technicky bezvadný stav	17
2.4.10	Nebezpečné oblasti	18
2.4.11	Udržování ochranných zařízení ve funkčním stavu	20
2.4.12	Osobní ochranné pomůcky.....	20
2.4.13	Bezpečnostní značky na stroji	20
2.4.14	Bezpečnost provozu	21
2.4.15	Bezpečné odstavení stroje	22
2.4.16	Provozní látky	22
2.4.17	Nebezpečí hrozící z okolí nasazení stroje.....	22
2.4.18	Zdroje nebezpečí na stroji	23
2.4.19	Nebezpečí při určitých činnostech: Práce na stroji.....	25
2.4.20	Chování v nebezpečných situacích a při nehodách	26
2.5	Bezpečnostní postupy	26
2.5.1	Zastavení a zajištění stroje	26
2.5.2	Zajištění zvednutého stroje a součástí stroje proti poklesu	26
2.5.3	Bezpečné provedení kontroly hladiny oleje, výměny oleje a filtračního prvku.....	27
2.5.4	Provedení testu aktorů.....	27
2.6	Bezpečnostní nálepky na stroji.....	28
2.7	Bezpečnostní vybava.....	34
2.7.1	Deska zadního značení pro pomalu jedoucí vozidla (SMV)	35
3	Popis stroje	36
3.1	Přehled stroje.....	36
3.2	Označení	38
3.3	Popis funkce hydraulického systému.....	38
3.4	Osvětlení.....	39
3.5	Vložený kloubový hřídel.....	39
3.6	Nájezdová pojistka.....	39
4	Datové úložiště.....	41
5	Technické údaje	42
5.1	Provozní látky	43
5.1.1	Oleje.....	43
5.1.2	Mazací tuky.....	44

6	Ovládací a zobrazovací prvky.....	45
6.1	Terminál ISOBUS	45
6.2	Ovládací box.....	45
7	První uvedení do provozu.....	47
7.1	Kontrolní seznam pro první uvedení do provozu	47
7.2	Nastavení senzoru "Otáčky"	48
7.3	Nastavení senzoru "Příčný pásového dopravníku".....	48
7.4	Nastavení snímače koncové polohy příčného pásového dopravníku dole.....	49
7.5	Úprava bodů připojení	50
7.6	Kontrola/nastavení volného prostoru mezi traktorem a strojem	51
7.7	Úprava kloubového hřídele	52
7.8	Úprava hydraulického systému.....	53
7.9	Kontrola pevného usazení příčného pásového dopravníku.....	53
8	Uvedení do provozu.....	55
8.1	Připojení stroje k traktoru	55
8.2	Připojení hydraulických hadic	56
8.3	Připojení terminálu KRONE Beta II.....	58
8.4	Připojení terminálu KRONE ISOBUS (CCI 1200).....	59
8.5	Připojení terminálu KRONE ISOBUS	61
8.6	Připojení cizího terminálu ISOBUS.....	63
8.7	Připojení kamery k terminálu KRONE ISOBUS CCI 1200.....	64
8.8	Připojení joysticku	64
8.9	Připojení ovládacího boxu	67
8.10	Připojení osvětlení pro silniční provoz	68
8.11	Montáž kloubového hřídele.....	69
8.12	Kontrola prstů na kondicionéru CV	70
8.13	Použití a nasazení skříně kondicionéru	70
9	Ovládání.....	72
9.1	Čelní kryt.....	72
9.1.1	Zvednutí čelního krytu	73
9.1.2	Sklopení čelního krytu	73
9.2	Boční kryt.....	74
9.2.1	Odklopení bočního krytu nahoru (transportní poloha)	74
9.2.2	Sklopení bočního krytu dolů (pracovní poloha)	74
9.3	Ovládání opěrné nohy	75
9.3.1	Nastavení opěrných noh do transportní polohy	75
9.3.2	Nastavení opěrných noh do opěrné polohy	75
9.4	Uzavření/uvolnění uzavíracích kohoutů.....	76
9.5	Spuštění stroje dolů z transportní do pracovní polohy.....	76
9.5.1	Spuštění obou postranních žacích ústrojí z transportní do souvraťové polohy	76
9.5.2	Spuštění všech žacích ústrojí ze souvraťové polohy do pracovní polohy	77
9.5.3	Zvednutí všech žacích ústrojí z pracovní do souvraťové polohy	78
9.6	Zvednutí/spuštění příčného pásového dopravníku	79
9.6.1	Zvednutí/spuštění příčného pásového dopravníku – automatický provoz.....	79
9.6.1.1	Zvednutí/spuštění příčného pásového dopravníku vpravo	79
9.6.1.2	Zvednutí/spuštění příčného pásového dopravníku vlevo	79
9.6.1.3	Nastavení rychlosti příčných pásových dopravníků.....	80
9.6.2	Zvednutí/spuštění příčného pásového dopravníku – ruční provoz	80
9.6.2.1	Pracovní obrazovka "Příčný pásový dopravník"	81
9.7	Zvednutí stroje ze souvraťové do transportní polohy.....	83
9.7.1	Zvednutí obou postranních žacích ústrojí ze souvraťové do transportní polohy	83
9.8	Spuštění stroje dolů z transportní do pracovní polohy.....	84
9.9	Sekání.....	86
9.10	Nouzové ruční ovládání	87
9.11	Polní provoz na svahu	89
10	Jízda a přeprava.....	90
10.1	Příprava stroje k jízdě po silnici	91
10.2	Odstavení stroje.....	91

11	Terminál KRONE Beta II	94
11.1	Chybí tlačítko rychlé volby ISOBUS	94
11.2	Zapnutí/vypnutí terminálu	95
11.3	Rozvržení displeje	96
12	Terminál KRONE ISOBUS (CCI 1200).....	97
12.1	Dotykový displej	97
12.2	Zapnutí/vypnutí terminálu	98
12.3	Rozvržení displeje	99
12.4	Struktura aplikace stroje KRONE	99
13	Cizí terminál ISOBUS.....	101
13.1	Chybí tlačítko rychlé volby ISOBUS	101
13.2	Odišné funkce od terminálu KRONE ISOBUS	102
13.2.1	Odišné funkce u terminálu ISOBUS s 10 tlačítky.....	102
13.2.2	jízda vzad.....	102
14	Terminál – funkce stroje	103
14.1	Stavový řádek	103
14.2	Tlačítka	105
14.3	Zobrazení v pracovních obrazovkách	108
14.3.1	Ukazatele žacích ústrojí.....	110
14.4	Vyvolání pracovních obrazovek.....	110
14.5	Automatické vyvolání obrazovky silniční jízdy	113
14.6	Pracovní obrazovky v ručním provozu	113
14.6.1	Pracovní obrazovka "Zvednutí/spuštění čelního žacího ústrojí"	114
14.6.1.1	Spuštění čelního žacího ústrojí.....	114
14.6.1.2	Zvednutí čelního žacího ústrojí	114
14.6.1.3	Spuštění obou postranních žacích ústrojí z transportní do souvraťové polohy	114
14.6.1.4	Zvednutí obou postranních žacích ústrojí ze souvraťové do transportní polohy	115
14.6.2	Pracovní obrazovka "Zvednutí/spuštění žacích ústrojí"	115
14.6.2.1	Spuštění obou postranních žacích ústrojí z transportní do souvraťové polohy	115
14.6.2.2	Spuštění všech žacích ústrojí ze souvraťové polohy do pracovní polohy	115
14.6.2.3	Spuštění jednotlivých žacích ústrojí ze souvraťové do pracovní polohy.....	116
14.6.2.4	Zvednutí jednotlivých žacích ústrojí z pracovní do souvraťové polohy.....	117
14.6.2.5	Zvednutí všech žacích ústrojí z pracovní do souvraťové polohy	117
14.6.2.6	Zvednutí obou postranních žacích ústrojí ze souvraťové do transportní polohy	118
14.6.3	Pracovní obrazovka "Dotykové zvednutí/spuštění žacích ústrojí"	118
14.6.3.1	Spuštění obou postranních žacích ústrojí z transportní do souvraťové polohy	118
14.6.3.2	Spuštění všech žacích ústrojí ze souvraťové polohy do pracovní polohy	118
14.6.3.3	Spuštění jednotlivých žacích ústrojí ze souvraťové do pracovní polohy.....	119
14.6.3.4	Zvednutí jednotlivých žacích ústrojí z pracovní do souvraťové polohy.....	119
14.6.3.5	Zvednutí všech žacích ústrojí z pracovní do souvraťové polohy	119
14.6.3.6	Zvednutí obou postranních žacích ústrojí ze souvraťové do transportní polohy	120
14.6.4	Pracovní obrazovka "Přesah/posun do šířky".....	120
14.6.4.1	Zvětšení/zmenšení přesahu	121
14.6.4.2	Zvětšení/zmenšení posunu do šířky	121
14.6.5	Pracovní obrazovka "Příčný pásový dopravník"	121
14.6.5.1	Zvednutí/spuštění příčného pásového dopravníku vpravo	122
14.6.5.2	Zvednutí/spuštění příčného pásového dopravníku vlevo	122
14.6.5.3	Zvednout/spustit oba příčné pásové dopravníky současně	122
14.6.5.4	Nastavení rychlosti příčných pásových dopravníků.....	123
14.6.6	Pracovní obrazovka "Hydraulický systém".....	124
14.6.7	Přepnutí do automatického provozu	124
14.7	Pracovní obrazovky v automatickém provozu	124
14.7.1	Spuštění čelního žacího ústrojí.....	124
14.7.2	Zvednutí čelního žacího ústrojí.....	125
14.7.3	Zvednutí/spuštění příčného pásového dopravníku vpravo	125
14.7.4	Zvednutí/spuštění příčného pásového dopravníku vlevo	125
14.7.5	Nastavení rychlosti příčných pásových dopravníků.....	125
14.7.6	Zvednutí/spuštění jednotlivých postranních žacích ústrojí	126
14.7.7	Spuštění všech žacích ústrojí ze souvraťové polohy do pracovní polohy	126

14.7.8	Zvednutí všech žacích ústrojí z pracovní do souvratové polohy	127
14.7.9	Zvětšení/zmenšení přesahu	128
14.7.10	Aktivování posunu do šířky	129
14.7.11	Přepnutí do ručního provozu	129
14.8	Ovládání stroje joystickem	129
14.8.1	Pomocné funkce ("Auxiliary" - AUX)	129
14.8.2	Pomocné obsazení joysticku	131
15	Terminál – menu	136
15.1	Struktura menu	136
15.2	Opakující se symboly	137
15.3	Vyvolání navigačního menu	139
15.4	Volba menu	139
15.5	Změna hodnoty	140
15.6	Změna režimu	142
15.7	Menu 1 "Přesah"	142
15.8	Menu 2 "Posun do šířky"	143
15.9	Menu 3 "Čelní žací ústrojí"	144
15.10	Menu 4 "Urychlovací válce"	145
15.11	Menu 5 "Ruční/časové/dráhové řízení"	146
15.12	Menu 6 "Rychlost spouštění"	148
15.13	Menu 7 "Překrytí"	149
15.14	Menu 13 "Čítače"	150
15.14.1	Menu 13-1 "Čítače zákazníků"	150
15.14.2	Menu 13-2 "Celkový čítač"	153
15.15	Menu 14 "ISOBUS"	155
15.15.1	Menu 14-1 "Diagnostika pomocných funkcí (AUX)"	155
15.15.2	Menu 14-2 "Diagnostika indikátoru rychlosti / směru jízdy"	156
15.15.3	Menu 14-3 "Nastavení barvy pozadí"	157
15.15.4	Menu 14-5 "SectionControl"	158
15.15.5	Menu 14-7 "Přepnutí počtu tlačítek"	160
15.15.6	Menu 14-9 "Přepínání mezi terminály"	161
15.15.7	Menu 14-10 "Přepínání mezi jednotkami Task Controller"	161
15.15.8	Menu 14-11 "Přepínání mezi zařízeními Datalogger"	162
15.16	Menu 15 "Nastavení"	163
15.16.1	Menu 15-1 "Test senzorů"	163
15.16.2	Menu 15-2 "Test aktorů"	167
15.16.3	Menu 15-3 "Ruční ovládání bez dotazu na bezpečnost"	171
15.16.4	Menu 15-4 "Seznam chyb"	173
15.16.5	Menu 15-5 "Informace o softwaru"	174
15.16.6	Menu 15-6 "Úroveň montéra"	175
15.17	Chybová hlášení	175
15.17.1	Všeobecná chybová hlášení	176
15.17.2	Logická chybová hlášení	177
15.17.3	Fyzická chybová hlášení	179
15.18	Task Controller	181
16	Nastavení	184
16.1	Nastavení výšky řezu	184
16.2	Nastavení bočních vodiček	185
16.3	Nastavení rychlosti zvedání/spouštění hydraulických válců	185
16.4	Nastavení bočních krytů	186
16.5	Kontrola/nastavení blokovacího mechanismu bočních krytů	187
16.6	Nastavení otáček kondicionéru	188
16.7	Nastavení stupně úpravy	188
16.8	Nastavení odkládání na široko	189
16.8.1	Nastavení plechu širokoúhlého rozptylovače	191
16.9	Nastavení dopravního pásu	192
16.10	Přesazení příčných pásových dopravníků	194
16.11	Nastavení posunu do šířky	194
16.12	Nastavení rychlosti příčných pásových dopravníků	195
16.13	Nastavení urychlovacích válců	195

17	Údržba – všeobecně	197
17.1	Tabulka údržby	197
17.1.1	Údržba – jednorázově po 50 hodinách	197
17.1.2	Údržba – před začátkem sezóny	197
17.1.3	Údržba – každých 10 hodin, minimálně jednou denně	198
17.1.4	Údržba – každých 50 hodin	199
17.1.5	Údržba – každých 200 hodin	199
17.1.6	Údržba – každých 500 hodin	199
17.1.7	Údržba – každých 6 let	199
17.2	Utahovací momenty	199
17.3	Jiné utahovací momenty	202
17.4	Lišta na příčném pásovém dopravníku	202
17.5	Čištění příčných pásových dopravníků	203
17.6	Prozdušnění třecí spojky	204
17.7	Kontrola ochranných plachet	205
18	Údržba – hydraulika.....	206
18.1	Olejový filtr	207
18.2	Hydraulické čerpadlo	208
18.3	nádrž hydraulického oleje	208
18.4	Kontrola hydraulických hadic	209
19	Údržba – převodovky.....	210
19.1	Vstupní převodovka	210
19.2	Hlavní převodovka	211
20	Údržba – žací lišta.....	213
20.1	Náboj rotorů	213
20.2	Výměna střížné pojistky na náboji rotorů	214
20.3	Kontrola/výměna nožů	215
20.3.1	Kontrola opotřebení nožů	215
20.3.2	Výměna nožů u varianty "Šroubový uzávěr nožů"	216
20.3.3	Výměna nožů u varianty "Rychlouzávěr nožů"	217
20.4	Kontrola/výměna upevňovacích čepů	218
20.5	Kontrola/výměna nosníků nožů	218
20.6	Kontrola/výměna žacích disků/žacích bubnů	219
20.6.1	Kontrola meze opotřebení žacích disků/žacích bubnů	220
20.7	Kontrola/výměna nárazových hran na žací liště	220
20.8	Kontrola hladiny oleje	221
21	Údržba – mazání.....	224
21.1	Kloubový hřídel, mazání	224
21.2	Plán mazání – stroj	225
22	Údržba – elektrická soustava	228
22.1	Poloha senzorů	230
22.2	Nastavení senzorů	233
23	Uložení v ložiscích.....	234
24	Likvidace	236
25	Dodatek.....	237
25.1	Schéma hydraulického zapojení (u varianty "Terminál")	237
25.2	Schéma hydraulického zapojení (u varianty "Standard").....	241
26	Rejstřík.....	244
27	Prohlášení o shodě.....	251

1 K tomuto dokumentu

1.1 Platnost

Tento dokument platí pro stroje typu:

EasyCut B 1000 CV Collect

Tento dokument popisuje pouze kombinaci na zádi. Pokud se tato kombinace použije s čelním žacím ústrojím, je nutné zohlednit také provozní návod čelního žacího ústrojí.

Všechny informace, ilustrace a technické údaje v tomto dokumentu odpovídají poslednímu stavu v okamžiku zveřejnění.

Konstrukční změny jsou kdykoliv a bez udání důvodů vyhrazeny.

1.2 Doobjednání

Pokud by se tento dokument poškodil natolik, že by byl nepoužitelný, můžete si pod číslem dokumentu uvedeným na obálce objednat náhradní dokument. Tento dokument lze také online stáhnout z Mediathek KRONE <http://www.mediathek.krone.de/>.

1.3 Další platné dokumenty

Pro zajištění bezpečného a řádného používání je nutné dodržovat následující platné dokumenty.

- Provozní návod kloubového hřídele
- Provozní návod terminálu
- S čelním žacím ústrojím: Provozní návod čelního žacího ústrojí
- Návod k sestavení, KRONE

1.4 Cílová skupina tohoto dokumentu

Tento dokument je určen obsluhujícímu stroje, který splňuje minimální požadavky na kvalifikaci personálu, viz [strana 15](#).

1.5 Používání tohoto dokumentu

1.5.1 Adresáře a odkazy

Obsah/záhlaví

Obsah a záhlaví v tomto dokumentu slouží k rychlé orientaci v jednotlivých kapitolách.

Rejstřík

V rejstříku můžete pomocí klíčových slov v abecedním pořadí cíleně nalézt informace k požadovanému tématu. Rejstřík se nachází na posledních stranách tohoto dokumentu.

Odkazy

V textu jsou odkazy na jiný dokument nebo na jiné místo v dokumentu s uvedením čísla strany.

Příklady:

- Zkontrolujte pevné utažení všech šroubů na stroji, *viz strana 9*. (**INFO:** Pokud tento dokument používáte v elektronické podobě, potom kliknutím myši na odkaz přejdete na uvedenou stranu.)
- Bližší informace naleznete v provozním návodu od výrobce kloubového hřídele.

1.5.2 Směrové údaje

Směrové údaje v tomto dokumentu, jako vpředu, vzadu, vpravo a vlevo platí z pohledu po směru jízdy stroje.

1.5.3 Pojem "stroj"

"Žací kombinace" bude dále v tomto dokumentu označována také pojmem "stroj".

1.5.4 Obrázky

Obrázky v tomto dokumentu nemusí vždy představovat přesný typ stroje. Informace, které se k obrázku vztahují, odpovídají vždy typu stroje tohoto dokumentu.

1.5.5 Rozsah dokumentu

V tomto dokumentu je kromě sériového vybavení stroje uveden i popis příslušenství a variant stroje. Váš stroj se může lišit od popisu.

1.5.6 Zobrazovací prostředky

Symbole v textu









Pro přehlednější znázornění textu se používají následující zobrazovací prostředky (symbole):

- ▶ Tato šipka označuje **krok činnosti**. Několik šipek za sebou označuje sled činností, které se mají vykonat krok za krokem.
- ✓ Tento symbol označuje **předpoklad**, který musí být splněn, aby se mohl provést krok činnosti resp. sled činností.
- ⇒ Tato šipka označuje **dočasný výsledek** jednoho kroku činnosti.
- ➡ Tato šipka označuje **výsledek** jednoho kroku činnosti nebo sledu činností.
- Tento bod označuje **výčet**. Je-li tento bod odsazený, označuje druhou úroveň výčtu.

Symbole v obrázcích

V obrázcích lze použít následující symbole:

Symbol	Vysvětlení	Symbol	Vysvětlení
①	referenční značka součásti	I	poloha součásti (např. přemístění z polohy I do polohy II)
X	Rozměry (např. také B = šířka, H = výška, L = délka)	◀	Zvětšení výřezu obrázku
LH	levá strana stroje	RH	pravá strana stroje

Symbol	Vysvětlení	Symbol	Vysvětlení
	směr jízdy		směr pohybu
—	odkazová čára pro viditelný materiál	-----	odkazová čára pro zakrytý materiál
-----	Středová čára	—	Cesty pokládky
	utažení šroubů podle tabulky utahovacích momentů		utažení šroubů uvedeným utahovacím momentem
	otevřeno		zavřeno
	Naneste tekuté mazivo (například mazací olej)		Naneste mazací tuk

Výstražná upozornění

Výstrahy před nebezpečím jsou jako výstražná upozornění odsazeny od ostatního textu a jsou označeny symbolem nebezpečí a signálními slovy.

Aby se předcházelo zranění osob, je nutné tato výstražná upozornění číst a dodržovat příslušná opatření.

Vysvětlení symbolu nebezpečí



Toto je symbol nebezpečí, který varuje před nebezpečím zranění.

Dodržujte všechna upozornění označená tímto symbolem nebezpečí, abyste předešli poraněním nebo usmrcení.

Vysvětlení signálních slov

NEBEZPEČÍ

Signální slovo NEBEZPEČÍ varuje před nebezpečnou situací, která při nedodržení výstražného upozornění má za následek vážná poranění nebo usmrcení.

VÝSTRAHA

Signální slovo VAROVÁNÍ varuje před nebezpečnou situací, která při nedodržení výstražného upozornění může mít za následek vážná poranění nebo usmrcení.

POZOR

Signální slovo POZOR varuje před nebezpečnou situací, která při nedodržení výstražného upozornění může mít za následek lehká až středně těžká poranění.

Příklad výstražného upozornění:

⚠ VÝSTRAHA

Poškození očí odletujícími úlomky nečistot

Při čištění stlačeným vzduchem jsou částice nečistot odmršťovány vysokou rychlostí a mohou zasáhnout oko. Může tak dojít k poranění očí.

- ▶ Zabraňte přístupu osob do pracovní oblasti.
- ▶ Při čištění stlačeným vzduchem noste osobní ochranné pomůcky (např. ochranné brýle).

Varování před věcnými škodami/škodami na životním prostředí

Varování před věcnými škodami/škodami na životním prostředí jsou od ostatního textu odsazené a jsou označeny slovem "Oznámení".

Příklad:

UPOZORNĚNÍ

Poškození převodovky při nízké hladině oleje

Při příliš nízké hladině oleje se může poškodit převodovka.

- ▶ Pravidelně kontrolujte hladinu oleje v převodovce a v případě potřeby olej doplňte.
- ▶ Stav oleje v převodovce zkontrolujte přibližně 3 až 4 hodiny po odstavení stroje a jen u stroje stojícího ve vodorovné poloze.

Upozornění s informacemi a doporučeními

Doplňující informace a doporučení pro bezporuchový a produktivní provoz stroje jsou odsazené od ostatního textu a označeny slovem "Informace".

Příklad:

INFORMACE

Každá bezpečnostní nálepka je opatřena objednacím číslem a může se přímo objednat u výrobce nebo u autorizovaného odborného prodejce.

1.5.7 Převodní tabulka

Pomocí následující tabulky lze metrické jednotky přepočítat na angloamerické jednotky.

Velikost	Jednotky SI (metrické)		Faktor	Jednotky palce - libry	
	Název jednotek	Zkratka		Název jednotek	Zkratka
Plocha	Hektar	ha	2,47105	Akry	acres
Objemový průtok	Litry za minutu	l/min	0,2642	US galony za minutu	gpm
	Kubické metry za hodinu	m ³ /h	4,4029		
Síla	Newton	N	0,2248	Silová libra	lbf
Délka	Milimetr	mm	0,03937	Palec	in.
	Metr	m	3,2808	Stopa	ft
Výkon	Kilowatt	kW	1,3410	Koňská síla	KS
Tlak	Kilopascal	kPa	0,1450	Libry na čtvereční palec	psi
	Megapascal	MPa	145,0377		



Velikost	Jednotky SI (metrické)		Faktor	Jednotky palce - libry	
	Název jednotek	Zkratka		Název jednotek	Zkratka
Tlak	Bar (není SI)	bar	14,5038	Libry na čtvereční palec	psi
Točivý moment	Newtonmetr	Nm	0,7376	Pound-foot nebo foot-pound	ft·lbf
			8,8507	Pound-inch nebo inch-pound	in·lbf
Teplota	Stupeň Celsia	°C	°C×1,8+32	Stupeň Fahrenheita	°F
Rychlost	Metrů za minutu	m/min	3,2808	Stop za minutu	ft/min
	Metrů za sekundu	m/s	3,2808	Stop za sekundu	ft/s
	Kilometrů za hodinu	km/h	0,6215	Mil za hodinu	mph
Objem	litry	l	0,2642	US gallon	US gal.
	Mililitr	ml	0,0338	US unce	US oz.
	Centimetr krychlový	cm ³	0,0610	Stopa krychlová	in ³
Hmotnost	Kilogram	kg	2,2046	Libra	lbs

Tato strana byla vědomě vynechána.

2 **Bezpečnost**

2.1 **Použití podle určení**

Tento stroj je žací ústrojí a slouží k sekání sklizňového produktu.

Sklizňovým produktem určeným pro správné použití tohoto stroje jsou stébelniny a listnaté rostliny rostoucí u země.

Stroj je určen výhradně k použití v zemědělství a smí se používat jen za splnění těchto podmínek:

- všechna bezpečnostní zařízení jsou instalována podle provozního návodu a nacházejí se v ochranné poloze.
- jsou respektována a dodržována všechna bezpečnostní upozornění v provozním návodu, jak v kapitole "Základní bezpečnostní upozornění", viz strana 15 tak i přímo v kapitolách provozního návodu.

Stroj smí používat jen osoby, které splňují požadavky na kvalifikaci stanovené výrobcem stroje, viz strana 15.

Provozní návod je součástí stroje a musí se proto během použití stroje vozit na stroji. Obsluha stroje se smí provádět až po zaškolení a při dodržování tohoto provozního návodu.

Použití stroje, které není popsáno v provozním návodu může způsobit těžká zranění nebo smrt osob a poškození stroje nebo jiného věcného majetku a je proto zakázáno.

Svévolné změny na stroji mohou negativně ovlivnit vlastnosti stroje nebo porušit jeho řádnou funkci. Svévolné změny proto zbavují výrobce jakýchkoliv povinností ručení, které by v jejich důsledku vznikly.

Použití v souladu s účelem zahrnuje rovněž dodržování podmínek provozu, údržby a péče předepsaných výrobcem.

2.2 **Rozumně předvídatelné chybné použití**

Každé jiné použití než použití k danému účelu, viz strana 14, je nepřípustné a ve smyslu směrnice o strojních zařízeních znamená chybné použití. Za takto vzniklé škody neručí výrobce, ale sám uživatel.

Taková chybná použití jsou např.:

- Použití nebo zpracování sklizňových produktů, které nejsou uvedeny pod účelem použití, viz strana 14
- přeprava osob
- přeprava zboží
- překročení maximální dovolené technické celkové hmotnosti.
- nedodržování bezpečnostních nálepek na stroji a bezpečnostních upozornění v provozním návodu
- odstraňování poruch, provádění nastavování, čištění, oprav a údržby v rozporu s údaji uvedenými v provozním návodu
- svévolné změny na stroji
- montáž neschváleného/nepovoleného přídavného vybavení
- nepoužití originálních náhradních dílů KRONE
- stacionární provoz stroje

Svévolné změny na stroji mohou negativně ovlivnit vlastnosti stroje resp. jeho bezpečné použití nebo mohou porušit řádnou funkci stroje. Svévolné změny proto zbavují výrobce jakékoliv povinnosti náhrady škody, která by v jejich důsledku vznikla.

2.3 Doba použitelnosti stroje

- Doba použitelnosti tohoto stroje závisí na jeho odborné obsluze a údržbě, stejně jako na podmínkách použití a okolnostech při jeho nasazení.
- Při dodržování pokynů a upozornění uvedených v tomto provozním návodu lze docílit trvalé provozní připravenosti stroje a jeho dlouhé použitelnosti.
- Po každém sezónním použití je nutné stroj prohlédnout ohledně opotřebenění a jiných poškození.
- Poškozené a opotřebované součásti se musí před opětovným uvedením do provozu vyměnit.
- Po pěti letech nasazení stroje je nutné provést celkovou technickou kontrolu stroje a podle výsledků této kontroly rozhodnout o možnosti jeho dalšího používání.
- Teoreticky je doba použitelnosti tohoto stroje neomezená, protože všechny opotřebované nebo poškozené součásti lze vyměnit.

2.4 Základní bezpečnostní pokyny

Nedodržení bezpečnostních a výstražných pokynů

Nedodržení bezpečnostních a výstražných pokynů může mít za následek ohrožení osob, životního prostředí a věcné škody.

2.4.1 Význam provozního návodu

Provozní návod je důležitý dokument a je součástí stroje. Je určen uživateli a obsahuje bezpečnostně-relevantní údaje.

Bezpečné jsou pouze postupy uvedené v provozním návodu. Při nedodržení provozního návodu může dojít k vážným až smrtelným úrazům osob.

- ▶ Před prvním použitím stroje si v celém rozsahu přečtěte "Základní bezpečnostní pokyny" a dodržujte je.
- ▶ Před zahájením práce si navíc přečtěte příslušné oddíly v provozním návodu a řiďte se jimi.
- ▶ Provozní návod uložte tak, aby ho měl uživatel stroje vždy po ruce.
- ▶ Provozní návod uložte tak, aby ho měl uživatel stroje vždy po ruce v zásobníku na dokumenty, viz [strana 36](#).
- ▶ Předajte provozní návod dalším uživatelům stroje.

2.4.2 Osobní kvalifikace obslužného personálu

Při neodborném používání stroje může dojít k vážným až smrtelným úrazům osob. Aby se předcházelo úrazům, musí každá osoba pracující na stroji splňovat následující minimální požadavky:

- Musí být tělesně zdatná, aby mohla kontrolovat stroj.
- Může provádět práce se strojem v souladu s požadavky na bezpečnost uvedenými v tomto provozním návodu.
- Rozumí způsobu funkce stroje v rámci své práce a umí rozpoznat nebezpečí při práci a zabránit mu.
- Přečetla si provozní návod a umí informace uvedené v provozním návodu příslušně realizovat.
- Je obeznámena s bezpečným řízením vozidel.
- Má dostatečné znalosti pravidel silničního provozu a vlastní předepsané řidičské oprávnění.

2.4.3 Osobní kvalifikace odborného personálu

Jsou-li práce (sestavení, přestavba, přestrojení, rozšíření, oprava, dovybavení) na stroji prováděny neodborně, může dojít k vážným až smrtelným úrazům osob. Aby se předcházelo úrazům, musí každá osoba provádějící práce na stroji podle tohoto návodu splňovat následující minimální požadavky:

- Musí být kvalifikovaným odborníkem s odpovídajícím vzděláním.
- Musí být na základě své odborné způsobilosti schopen sestavit i částečně demontovaný stroj způsobem, který výrobce uvádí v návodu k sestavení.
- Musí být na základě své odborné způsobilosti schopen rozšířit, změnit či opravit funkci stroje způsobem, který výrobce uvádí v příslušném návodu.
- Může provádět práce v souladu s požadavky na bezpečnost uvedenými v tomto návodu.
- Rozumí fungování prováděných prací a stroje a umí rozpoznat a zamezit nebezpečí při práci.
- Má přečtený tento návod a umí informace uvedené v tomto návodu uplatnit.

2.4.4 Ohrožení dětí

Děti neumí odhadnout nebezpečí a chovají se nepředvídatelně.

Proto jsou děti obzvláště ohrožené.

- ▶ Držte děti dál od stroje.
- ▶ Držte děti dál od provozních látek.
- ▶ Zejména před rozjezdem a před spuštěním pohybů stroje se ujistěte, že se v nebezpečné oblasti nezdržují žádné děti.

2.4.5 Připojení stroje

V důsledku chybného připojení traktoru ke stroji hrozí nebezpečí, která mohou způsobit vážné úrazy.

- ▶ Při připojování dodržujte všechny provozní návody:
 - provozní návod traktoru
 - provozní návod stroje, *viz strana 55*
 - provozní návod kloubového hřídele
- ▶ Zohledněte změněné jízdní vlastnosti této kombinace.

2.4.6 Konstrukční změny stroje

Neautorizované konstrukční změny a další úpravy mohou negativně ovlivnit funkčnost a provozní bezpečnost stroje. Může dojít k těžkým až smrtelným úrazům.

Konstrukční změny a rozšíření nejsou přípustné.

2.4.7 Přídavná vybavení a náhradní díly

Přídavná vybavení a náhradní díly, které nesplňují požadavky výrobce, mohou negativně ovlivnit provozní bezpečnost stroje a způsobit nehody.

- ▶ Pro zajištění provozní bezpečnosti používejte jen originální nebo normované díly, které splňují požadavky výrobce.

2.4.8 Pracoviště na stroji

Spolujízda osob

Osoby jedoucí na stroji mohou být strojem těžce zraněni nebo mohou spadnout ze stroje a být přejetí. Osoby jedoucí na stroji mohou být zasaženy a zraněny odmrštěnými předměty.

- ▶ Nikdy nenechte na stroji jet žádné osoby.

2.4.9 Provozní bezpečnost: Technicky bezvadný stav

Provoz jen po řádném uvedení do provozu

Bez řádného uvedení stroje do provozu podle tohoto provozního návodu není zaručena provozní bezpečnost stroje. Z tohoto důvodu mohou být zaviněny nehody a může dojít k těžkým až smrtelným úrazům.

- ▶ Používejte stroj jen po řádném uvedení do provozu, [viz strana 55](#).

Technicky bezvadný stav stroje

Neodborná údržba a nastavení stroje může ovlivnit provozní bezpečnost stroje a způsobit úrazy. Může dojít k těžkým až smrtelným úrazům.

- ▶ Všechny práce údržby a nastavování provádějte podle kapitol Údržba a Nastavení.
- ▶ Před zahájením údržby a nastavování vypněte a zajistěte stroj, [viz strana 26](#).

Nebezpečí z důvodu poškození stroje

Poškození stroje může negativně ovlivnit provozní bezpečnost stroje a způsobit úrazy. Může dojít k těžkým až smrtelným úrazům. Pro bezpečnost jsou obzvláště důležité tyto součásti stroje:

- Brzdy
- Řízení
- Ochranná zařízení
- Spojovací zařízení
- Osvětlení
- Hydraulika
- Pneumatiky
- Kloubový hřídel

V případě pochybností o provozně bezpečném stavu stroje, například při neočekávaně změnách provozních vlastnostech, viditelném poškození nebo unikajících provozních látkách:

- ▶ Zastavte a zajistěte stroj, [viz strana 26](#).
- ▶ Okamžitě odstraňte možné příčiny poškození, například odstraňte hrubé nečistoty nebo utáhněte uvolněné šrouby.
- ▶ V případě poškození, která mohou mít vliv na provozní bezpečnost a která nelze odstranit podle tohoto provozního návodu: Nechte poškození opravit v autorizovaném odborném servisu.

Technické mezní hodnoty

Nejsou-li dodrženy technické mezní hodnoty stroje, může se stroj poškodit. Z tohoto důvodu mohou být zaviněny nehody a může dojít k těžkým nebo smrtelným úrazům. Pro bezpečnost je obzvláště důležité dodržování následujících mezních hodnot:

- maximálního přípustného provozního tlaku hydrauliky
 - maximálního přípustného úhlu náklonu
 - maximálního přípustného zatížení náprav traktoru
- ▶ Dodržujte mezní hodnoty, viz strana 42.

2.4.10 Nebezpečné oblasti

Když je stroj zapnutý, může být prostor kolem něho nebezpečnou oblastí.

Aby se nikdo nedostal do nebezpečného prostoru stroje, je nutné dodržovat alespoň bezpečnostní vzdálenost.

Při nedodržování bezpečnostní vzdálenosti může dojít k vážným až smrtelným úrazům osob.

- ▶ Pohony a motor zapínejte, jen když nikdo není blíže než v bezpečnostní vzdálenosti.
- ▶ Když je někdo blíže než v bezpečnostní vzdálenosti, pohony vypněte.
- ▶ Při manipulačním a polním provozu zastavte stroj.

Bezpečnostní vzdálenost činí:

Při manipulačním a polním provozu stroje	
Před strojem	30 m
Za strojem	5 m
Na stranách stroje	3 m

Při zapnutém, ale nejedoucím stroji	
Před strojem	3 m
Za strojem	5 m
Na stranách stroje	3 m

Uvedené bezpečnostní vzdálenosti jsou minimální vzdálenosti z hlediska používání ke stanovenému účelu. Tyto bezpečnostní vzdálenosti se v závislosti na podmínkách práce a prostředí mohou zvětšovat.

- ▶ Před veškerými pracemi před traktorem a za ním a v nebezpečné oblasti stroje: Zastavte a zajistěte stroj, viz strana 26. Platí to i pro krátkodobé kontrolní práce.
- ▶ Dodržujte údaje uvedené ve všech souvisejících provozních návodech:
 - Provozní návod traktoru
 - Provozní návod stroje
 - Provozní návod kloubového hřídele

Nebezpečná oblast kloubového hřídele

Kloubovým hřídelem může být někdo zachycen, vtažen a těžce zraněn.

- ▶ Dodržujte provozní návod kloubového hřídele.
- ▶ Dodržujte dostatečné překrytí profilové trubky a krytů kloubového hřídele.
- ▶ Ujistěte se, že je připevněn kryt kloubového hřídele a je funkční.
- ▶ Uzávěry kloubového hřídele nechte zaskočit.
- ▶ Kryt kloubového hřídele zajistěte zavěšením řetězů proti souběžnému chodu.

- ▶ Ujistěte se, že se nikdo nenachází v nebezpečné oblasti vývodového hřídele a kloubového hřídele.
- ▶ Ujistěte se, že zvolené otáčky a směr otáčení vývodového hřídele traktoru souhlasí s přípustnými otáčkami a směrem otáčení stroje.
- ▶ Pokud dojde k příliš velkému zalomení mezi kloubovým hřídelem a vývodovým hřídelem, odpojte vývodový hřídel. Stroj se může poškodit. Může dojít k odmrštění součástí a zranění osob.

Nebezpečná oblast vývodového hřídele

Vývodovým hřídelem a poháněnými součástmi může být někdo zachycen, vtažen a těžce zraněn.

Před zapnutím vývodového hřídele:

- ▶ Ujistěte se, že jsou připevněna všechna ochranná zařízení a jsou v ochranné poloze.
- ▶ Ujistěte se, že se nikdo nenachází v nebezpečné oblasti vývodového hřídele a kloubového hřídele.
- ▶ Když nejsou pohony zapotřebí, vypněte je.

Nebezpečná oblast mezi traktorem a strojem

Pokud se někdo zdržuje mezi traktorem a strojem, může být vážně zraněn nebo usmrčen z důvodu nepozornosti, samovolným pohybem traktoru nebo pohyby stroje:

- ▶ Před veškerými pracemi mezi traktorem a strojem: Zastavte a zajistěte stroj, [viz strana 26](#). Platí to i pro krátkodobé kontrolní práce.
- ▶ Musí-li se aktivovat zvedací závěs, vykažte všechny osoby z oblastí jeho pohybu.

Nebezpečný prostor, kam mohou být odmrštěny předměty

Sklizňový produkt a cizí tělesa mohou být velmi prudce odmrštěny a mohou někoho zranit nebo usmrtit.

- ▶ Před nastartováním stroje vykažte všechny osoby z nebezpečné oblasti stroje.
- ▶ J-li někdo v nebezpečném prostoru stroje, ihned vypněte pohony a dieselový motor.

Nebezpečná oblast při zapnutém pohonu

Při zapnutém pohonu hrozí nebezpečí smrtelného úrazu způsobeného pohybujícími se součástmi stroje. V nebezpečné oblasti stroje se nesmí nikdo zdržovat.

- ▶ Před nastartováním stroje vykažte všechny osoby z nebezpečné oblasti stroje.
- ▶ Pokud vznikne nebezpečná situace, ihned vypněte pohony a vykažte osoby z nebezpečné oblasti.

Nebezpečná oblast z důvodu dobíhajících součástí stroje

Při dobíhání součástí stroje může dojít k těžkým až smrtelným úrazům.

Po vypnutí pohonů dobíhají následující součásti stroje:

- Kloubové hřídele
- Žací disky
- Kondicionér, úpravné zařízení
- Dopravní zařízení
- ▶ Zastavte a zajistěte stroj, [viz strana 26](#).
- ▶ Na stroj vstupte až poté, co jsou všechny součásti stroje v klidovém stavu.

2.4.11 Udržování ochranných zařízení ve funkčním stavu

Jestliže chybí ochranná zařízení nebo jsou poškozená, mohou pohybuující se součásti stroje někoho těžce poranit nebo usmrtit.

- ▶ Vyměňujte poškozená ochranná zařízení.
- ▶ Před uvedením stroje do provozu namontujte zpět demontovaná ochranná zařízení a součásti stroje a uveďte je do ochranné polohy.
- ▶ V případě pochybností, zda jsou všechna ochranná zařízení řádně namontovaná a funkční, pověřte kontrolou odbornou dílnu.

2.4.12 Osobní ochranné pomůcky

Používání osobních ochranných pomůcek je důležitým bezpečnostním opatřením. Chybějící nebo nevhodné osobní ochranné pomůcky zvyšují riziko poškození zdraví a zranění osob.

Osobní ochranné pomůcky jsou například:

- Vhodné ochranné rukavice
- Bezpečnostní obuv
- Těsně přiléhající ochranný oděv
- Ochranu sluchu
- Ochranné brýle
- ▶ Určete osobní ochranné pomůcky pro příslušné pracovní nasazení a dejte je k dispozici.
- ▶ Používejte jen takové osobní ochranné pomůcky, které jsou v řádném stavu a poskytují účinnou ochranu.
- ▶ Upravte osobní ochranné pomůcky, například jejich velikost, podle osoby, která je bude používat.
- ▶ Odložte nevhodný oděv a šperky (např. prstýnky, řetízky) a pokud máte dlouhé vlasy noste síťku.

2.4.13 Bezpečnostní značky na stroji

Bezpečnostní nálepky na stroji varují před ohrožením v nebezpečných místech a jsou důležitou součástí bezpečnostního vybavení stroje. Chybějící bezpečnostní nálepky zvyšují riziko vážných a smrtelných zranění osob.

- ▶ Čistěte znečištěné bezpečnostní nálepky.
- ▶ Po každém čištění zkontrolujte bezpečnostní nálepky, zda jsou kompletní a čitelné.
- ▶ Chybějící, poškozené nebo nečitelné bezpečnostní nálepky ihned vyměňte.
- ▶ Náhradní díly opatřete určenými bezpečnostními nálepkami.

Popis, vysvětlení a objednací čísla bezpečnostních nálepek, [viz strana 28](#).

2.4.14 Bezpečnost provozu

Nebezpečí při jízdě po silnici

Pokud stroj překračuje maximální rozměry a hmotnosti stanovené národními právními předpisy a není osvětlen podle předpisů, mohou být při jízdě na veřejných komunikacích ohroženi ostatní účastníci silničního provozu.

- ▶ Před jízdou po silnici zajistěte, aby nebyly překročeny maximální přípustné rozměry, hmotnosti a zatížení v bodě připojení návěsu, zatížení náprav a závěsné zatížení, které určují platné národní předpisy pro jízdu na veřejných komunikacích.
- ▶ Před silniční jízdou zapněte osvětlení pro jízdu po silnici a zajistěte jejich předpisovou funkci.
- ▶ Před silniční jízdou zavřete všechny uzavírací kohouty mezi traktorem a strojem k hydraulickému napájení stroje.
- ▶ Před silniční jízdou uveďte všechny řídicí jednotky traktoru do neutrální polohy a zajistěte je.

Nebezpečí při jízdě po silnici a na poli

Zavěšené a přimontované stroje mění jízdní vlastnosti traktoru. Jízdní vlastnosti závisí například na provozním stavu a na podkladu. Pokud řidič nezohlední změněné jízdní podmínky, může způsobit nehody.

- ▶ Dodržujte opatření pro jízdu na silnici a na poli, [viz strana 90](#).

Nebezpečí při nesprávně připraveném stroji pro jízdu po silnici

Pokud není stroj řádně připraven pro jízdu po silnici, může to mít za následek těžké nehody v silničním provozu.

- ▶ Před každou jízdou po silnici připravte stroj pro jízdu na silnici, [viz strana 91](#).

Nebezpečí při jízdě v zatáčkách s přimontovaným strojem a z důvodu celkové šířky

Při vychýlení stroje při jízdě v zatáčkách a z důvodu celkové šířky může dojít k nehodám.

- ▶ Zohledněte celkovou šířku kombinace traktoru a stroje.
- ▶ Zohledněte větší akční rádius při jízdě v zatáčkách.
- ▶ Při odbočování dejte pozor na osoby, překážky a provoz v protisměru.

Nebezpečí při provozu stroje ve svahu

Za provozu ve svahu se stroje mohou převrátit. Z tohoto důvodu mohou být zaviněny nehody a může dojít k těžkým nebo smrtelným úrazům.

- ▶ Pracujte a jezděte po svahu jen tehdy, je-li na svahu rovné podloží a je zaručena dostatečná přilnavost pneumatik k zemi.
- ▶ Stroj obračejte jen při malé rychlosti. Při obracení stroje jeďte velkým obloukem.
- ▶ Vyhněte se jízdě napříč svahem, protože zvláště v důsledku působení nákladu a provádění funkcí stroje se mění těžiště stroje.
- ▶ Ve svahu nedělejte žádné trhavé pohyby řízením.

- ▶ Stroj nikdy nepřemísťujte z pracovnej do transportnej polohy, resp. z transportnej do pracovnej polohy, dokud stroj používate naprieč ke svahu.
- ▶ Stroj neodstavujte ve svahu.
- ▶ Dodržujte opatrenia za provozu stroje ve svahu, [viz strana 89](#).

2.4.15 Bezpečné odstavení stroje

Nesprávně odstavený a nedostatečně zajištěný stroj může být nebezpečím pro osoby, zejména děti a může se dát nekontrolovaně do pohybu nebo převrátit. Mohlo by dojít ke zranění až usmrcení.

- ▶ Stroj odstavujte na nosném, horizontálním a rovném podkladu.
- ▶ Před nastavováním, opravami, údržbou a čištěním dbejte na bezpečnou polohu stroje.
- ▶ Řiďte se oddílem "Odstavení stroje" v kapitole Jízda a přeprava, [viz strana 91](#).
- ▶ Před odstavením: Zastavte a zajistěte stroj, [viz strana 26](#).

2.4.16 Provozní látky

Nevhodné provozní látky

Provozní látky, které nesplňují požadavky výrobce, mohou negativně ovlivnit provozní bezpečnost stroje a způsobit nehody.

- ▶ Používejte jen provozní látky, které splňují požadavky výrobce.

Požadavky na provozní látky viz [viz strana 43](#).

Ochrana životního prostředí a likvidace

Provozní látky, jako motorová nafta, brzdová kapalina, nemrznoucí prostředek a maziva (např. převodový olej, hydraulický olej) mohou poškodit životní prostředí a zdraví lidí.

- ▶ Provozní látky nesmí proniknout do životního prostředí.
- ▶ Nalijte provozní látky do označené vodotěsné, speciálně k těmto účelům určené nádoby a zlikvidujte v souladu s úředními předpisy.
- ▶ Vyteklé provozní látky zachyťte savým materiálem, dejte do speciálně k těmto účelům označené vodotěsné nádoby a zlikvidujte v souladu s úředními předpisy.

2.4.17 Nebezpečí hrozící z okolí nasazení stroje

Nebezpečí požáru

Provoz nebo zvířata, jako například hlodavci nebo hnízdící ptáci, nebo zvířený prach mohou zapříčinit nashromáždění hořlavých látek ve stroji.

Na horkých dílech stroje se při suchých pracovních podmínkách může vznítit prach, nečistoty nebo zbytky sklizňových produktů a požár může někoho těžce zranit nebo usmrtit.

- ▶ Denně stroj před prvním nasazením zkontrolujte a vyčistěte.
- ▶ Během pracovního dne stroj pravidelně kontrolujte a čistěte.

Nebezpečí smrtelných zranění elektrickými venkovními vedeními

Při sklápění a vyklápění může stroj dosáhnout výšky venkovních elektrických vedení. V důsledku toho může na stroj přeskočit napětí a způsobit smrtelný úraz elektrickým proudem nebo vyvolat požár.

- ▶ Při sklápění a vyklápění udržujte dostatečný odstup od volných elektrických vedení.
- ▶ Nikdy nesklápějte ani nevyklápějte žací ústrojí v blízkosti elektrických stožárů a venkovních elektrických vedení.
- ▶ Se sklopenými žacími ústrojími udržujte dostatečný odstup od volných elektrických vedení.
- ▶ Abyste předešli možnému nebezpečí úrazu elektrickým proudem při přeskočení napětí, nenechávejte nikdy traktor pod venkovním elektrickým vedením, ani do něj v této oblasti nenastupujte.

Chování při přeskočení napětí z venkovních elektrických vedení

Elektricky vodivé části stroje mohou být z důvodu přeskočení napětí vystaveny vysokému elektrickému napětí. Na zemi kolem stroje vznikne při přeskočení napětí napěťový trychtýř, ve kterém působí velké rozdíly napětí. Z důvodu velkých rozdílů napětí v zemi může dojít ke smrtelným úrazům elektrickým proudem při velkých krocích, lenutí na zem nebo při opření se rukama o zem.

- ▶ Neopouštějte kabinu.
- ▶ Nedotýkejte se žádných kovových částí.
- ▶ Nevytvářejte žádné vodivé spojení se zemí.
- ▶ Varujte osoby: Nepřibližujte se ke stroji. Rozdíly elektrického napětí na zemi mohou způsobit vážné úrazy elektrickým proudem.
- ▶ Počkejte na pomoc profesionálních záchranných složek. Venkovní vedení se musí vypnout.

Pokud navzdory přeskočení napětí musí osoby opustit kabinu, například když hrozí bezprostřední ohrožení života požárem:

- ▶ Vyvarujte se současnému kontaktu se strojem a se zemí.
- ▶ Odskočte od stroje. Doskočte přitom do bezpečného postoje. Nedotkněte se zvenku stroje.
- ▶ Od stroje se vzdalujte velmi malými kroky a mějte přitom nohy těsně u sebe.

2.4.18 Zdroje nebezpečí na stroji

Hluk může poškodit zdraví

Hlučnost stroje při provozu může vést ke zdravotním potížím jako nedoslýchavost, hluchota nebo hučení v uších. Při použití stroje s vysokými otáčkami se zvyšuje hladina hluku.

- ▶ Před uvedením stroje do provozu odhadněte ohrožení hlukem. Podle okolních podmínek, pracovní doby a pracovních a provozních podmínek stroje určete vhodnou ochranu sluchu a používejte ji.
- ▶ Určete pravidla pro používání ochrany sluchu a pro délku pracovní doby.
- ▶ Při provozu mějte zavřené dveře a okna kabiny.
- ▶ Pro jízdu po silnici si ochranu sluchu sundejte.

Kapaliny pod vysokým tlakem

Následující kapaliny jsou pod vysokým tlakem:

- Hydraulický olej

Kapaliny unikající pod vysokým tlakem mohou vniknout kůží do těla a způsobit těžká zranění.

- ▶ Při podezření na poškozený hydraulický systém ihned vypněte a zajistěte stroj a kontaktujte autorizovaný odborný servis.
- ▶ Nikdy nehleďte netěsnosti holýma rukama. Otvor již o velikosti špendlíku může mít za následek těžké poranění osob.
- ▶ Kvůli nebezpečí zranění používejte při hledání netěsností vhodné pomůcky, jako např. kus kartónu.
- ▶ Nepřibližujte tělo ani obličej k netěsným místům.
- ▶ Vnikne-li kapalina do těla, ihned vyhledejte lékaře. Kapalina se musí co nejrychleji odstranit z těla.

Horké kapaliny

Při vypouštění horkých kapalin může být někdo popálen a/nebo opařen.

- ▶ Při vypouštění horkých provozních látek noste osobní ochranné pomůcky.
- ▶ V případě nutnosti opravy, údržby nebo čištění nechte kapaliny a součásti stroje vychladnout.

Poškozený vzduchový kompresor

Poškozené tlakovzdušné hadice vzduchového kompresoru se mohou utrhnout. Nekontrolované se pohybující hadice mohou někoho těžce poranit.

- ▶ Při podezření na poškozený vzduchový kompresor ihned kontaktujte kvalifikovanou odbornou dílnu.
- ▶ Zastavte a zajistěte stroj, [viz strana 26](#).

Poškozené hydraulické hadice

Poškozené hydraulické hadice se mohou utrhnout, mohou prasknout nebo způsobit únik oleje. Z tohoto důvodu se může stroj poškodit a může dojít k těžkým úrazům.

- ▶ Zastavte a zajistěte stroj, [viz strana 26](#).
- ▶ Při podezření, že jsou hydraulické hadice poškozené, ihned kontaktujte odborný servis, [viz strana 209](#).

Horké povrchy

Následující součásti mohou být při provozu horké a mohou zapříčinit popálení:

- rozvodovka
- převodovka žacího ústrojí
- řemenová převodovka
- hydraulické zařízení
- žací lišta
- ▶ Udržujte dostatečný odstup od horkých ploch.
- ▶ Nechte součásti stroje vychladnout a noste ochranné rukavice.

2.4.19 Nebezpečí při určitých činnostech: Práce na stroji

Práce jen na zastaveném stroji

Není-li stroj zastavený a zajištěný, mohou se začít neúmyslně pohybovat součásti nebo se stroj může dát do pohybu. Může dojít k těžkým až smrtelným úrazům.

- ▶ Před zahájením oprav, údržby, nastavování a čištění vypněte a zajistěte stroj, [viz strana 26](#).

Údržbářské a opravárenské práce

Neodborně prováděné údržbářské a opravárenské práce ohrožují provozní bezpečnost. Z tohoto důvodu mohou být zaviněny nehody a může dojít k těžkým nebo smrtelným úrazům.

- ▶ Provádějte výhradně práce, které jsou popsány v tomto provozním návodu. Před zahájením prací na stroji vypněte a zajistěte stroj, [viz strana 26](#).
- ▶ Všechny ostatní údržbářské a opravárenské práce nechte provádět jen v autorizovaném odborném servisu.

Zvednutý stroj a součásti stroje

Zvednutý stroj nebo jeho části se mohou neúmyslně spustit dolů nebo převrátit. Následně může dojít k těžkým až smrtelným úrazům.

- ▶ Nezdržujte se pod zvednutým strojem nebo pod zvednutými součástmi stroje, které nejsou podepřené, [viz strana 26](#).
- ▶ Před prováděním prací na zvednutém stroji nebo součástech stroje spusťte stroj nebo součásti stroje dolů.
- ▶ Před prováděním jakýchkoliv prací na zvednutých strojích nebo součástech stroje zajistěte stroj pevnou bezpečnostní podpěrou nebo hydraulickým blokovacím zařízením a podepřením proti poklesu.

Nebezpečí při svařování

Neodborně provedené svařování ohrožuje provozní bezpečnost stroje. Z tohoto důvodu mohou být zaviněny nehody a může dojít k těžkým nebo smrtelným úrazům.

- ▶ Nikdy nesvařujte na následujících dílech:
 - Převodovka
 - Součásti hydraulického systému
 - Součásti elektronického systému
 - Rámy nebo nosné moduly
 - Pojezdové ústrojí
- ▶ Před svařováním na stroji si vyžádejte souhlas zákaznického servisu KRONE a v případě potřeby si nechte ukázat alternativní řešení.
- ▶ Před svařováním na stroji bezpečně odstavte stroj a odpojte ho od traktoru.
- ▶ Svařování nechte provést jen zkušeným odborným personálem.
- ▶ Uzemnění svářečky připojte co nejbližší ke svařovaným místům.
- ▶ Pozor při svařování v blízkosti elektrických a hydraulických součástí, plastových součástí a tlakových zásobníků. Mohlo by dojít k poškození dílů, ohrožení osob nebo k nehodám.

2.4.20 Chování v nebezpečných situacích a při nehodách

Opominutá nebo chybná opatření v nebezpečných situacích mohou omezit nebo zabránit záchraně ohrožených osob. Při ztížených záchranných podmínkách se zhoršují šance na pomoc a ošetření zraněných.

- ▶ Zásadně: Vypněte stroj.
- ▶ Udělejte si přehled o druhu nebezpečí a zjistěte jeho příčinu.
- ▶ Zajistěte místo nehody.
- ▶ Zachraňte osoby z nebezpečné oblasti.
- ▶ Vzdalte se z nebezpečné oblasti a již do ní nevstupujte.
- ▶ Uvědomte záchranné složky a pokud je to možné, dojděte pro pomoc.
- ▶ Rychle proveďte nezbytnou první pomoc.

2.5 Bezpečnostní postupy

2.5.1 Zastavení a zajištění stroje

VÝSTRAHA

Nebezpečí zranění způsobeného pohybem stroje nebo jeho součástí

Není-li stroj zastavený, může se stroj nebo jeho součásti neúmyslně dát do pohybu. Může tak dojít k těžkým až smrtelným úrazům.

- ▶ Před opuštěním pracoviště obsluhy: Zastavte a zajistěte stroj.

Zastavení a zajištění stroje:

- ▶ Odstavte stroj na zpevněný horizontální a rovný podklad s dostatečnou nosností.
- ▶ Vypněte pohony a počkejte, až budou všechny dobíhající součásti v klidovém stavu.
- ▶ Spusťte stroj úplně na zem.
- ▶ Vypněte motor traktoru, vytáhněte klíč zapalování a vezměte jej k sobě.
- ▶ Zajistěte traktor proti samovolnému odjetí.

2.5.2 Zajištění zvednutého stroje a součástí stroje proti poklesu

VÝSTRAHA

Nebezpečí zhmoždění způsobeného pohybem stroje nebo součástí stroje

Není-li stroj nebo jeho součásti zajištěn proti poklesu, může se stroj nebo jeho součásti neúmyslně dát do pohybu, spadnout nebo poklesnout. Může tak dojít k přímáčknutí nebo usmrcení osob.

- ▶ Poklesnou zvednuté součásti stroje.
- ▶ Zastavte a zajistěte stroj, [viz strana 26](#).
- ▶ Před prováděním prací na zvednutých součástech stroje nebo pod nimi: Zajistěte stroj nebo jeho součásti hydraulickým zavíracím zařízením na stroji (např. uzavíracím kohoutem) proti poklesu.
- ▶ Před prováděním prací na zvednutých součástech stroje nebo pod nimi: Bezpečně podepřete stroj nebo jeho součásti.

Bezpečné podepření stroje nebo jeho součástí:

- ▶ K podepření používejte pouze vhodné a dostatečně dimenzované materiály, které při zatížení neprasknou nebo se nepodají.
- ▶ Cihly a duté cihly nejsou pro podepření a bezpečné podložení vhodné a nesmí se používat.
- ▶ Automobilové hevery nejsou pro podepření a bezpečné podložení vhodné a nesmí se používat.

2.5.3 Bezpečné provedení kontroly hladiny oleje, výměny oleje a filtračního prvku

VÝSTRAHA

Bezpečné provedení kontroly hladiny oleje, výměny oleje a filtračního prvku

Neprovádí-li se kontrola hladiny oleje, výměna oleje a filtračního prvku spolehlivě, může být negativně ovlivněna provozní bezpečnost stroje. Může tak dojít k nehodám.

- ▶ Bezpečně proveďte kontrolu hladiny oleje, výměnu oleje a filtračního prvku.

Bezpečné provádění kontroly hladiny oleje, výměny oleje a filtračního prvku:

- ▶ Spustte dolů zvednuté součásti stroje nebo je zajistěte proti poklesu, [viz strana 26](#).
- ▶ Zastavte a zajistěte stroj, [viz strana 26](#).
- ▶ Dodržujte intervaly kontroly hladiny oleje, výměny oleje a filtračního prvku, [viz strana 197](#).
- ▶ Používejte jen olej kvality a množství, které jsou uvedeny v tabulce provozních látek, [viz strana 43](#).
- ▶ Vyčistěte oblasti kolem součástí (např. převodovky, vysokotlakého filtru) a zajistěte, aby se do součástí nebo hydraulického systému nedostala žádná cizí tělesa.
- ▶ Zkontrolujte stávající těsnící kroužky ohledně poškození a v případě potřeby je vyměňte.
- ▶ Vytékající olej resp. použitý olej zachyťte do k tomu určené nádoby a řádně zlikvidujte, [viz strana 22](#).

2.5.4 Provedení testu aktorů

VÝSTRAHA

Bezpečné provedení testu aktorů

Po přivedení proudu do aktorů se přímo provedou příslušné funkce. Mohly by se tak nechtěně uvést do pohybu součásti stroje a někdo by mohl být zachycen a těžce zraněn nebo usmrčen.

- ✓ Aktorový test smí provádět pouze osoby, které jsou seznámeny se strojem.
- ✓ Osoba provádějící test musí vědět, jaké části stroje se ovládají řízením aktorů.
- ▶ Proveďte test aktorů bezpečně.

Bezpečné provedení testu aktorů:

- ▶ Spustte zvednuté součásti stroje dolů nebo je zajistěte proti poklesu, [viz strana 26](#).
- ▶ Zastavte a zajistěte stroj, [viz strana 26](#).
- ▶ Uzavřete nebezpečný prostor před pohyblivými částmi stroje tak, aby to bylo dobře viditelné.



- ▶ Ujistěte se, že se v nebezpečné oblasti ovládaných pohyblivých částí stroje nezdržují žádné osoby.
- ▶ Zapněte zapalování.
- ▶ Aktorový test provádějte pouze z bezpečné polohy mimo rozsah působnosti strojních součástí pohybovaných aktory.

2.6 Bezpečnostní nálepky na stroji

Každá bezpečnostní nálepka je opatřena objednacím číslem a může se přímo objednat u autorizovaného specializovaného prodejce KRONE. Chybějící, poškozené nebo nečitelné bezpečnostní nálepky ihned vyměňte.

Při umísťování bezpečnostních nálepek na stroj musí být kontaktní plocha na stroji čistá a bez nečistoty, oleje a tuku, aby nálepky optimálně držely.

Poloha a význam bezpečnostních nálepek

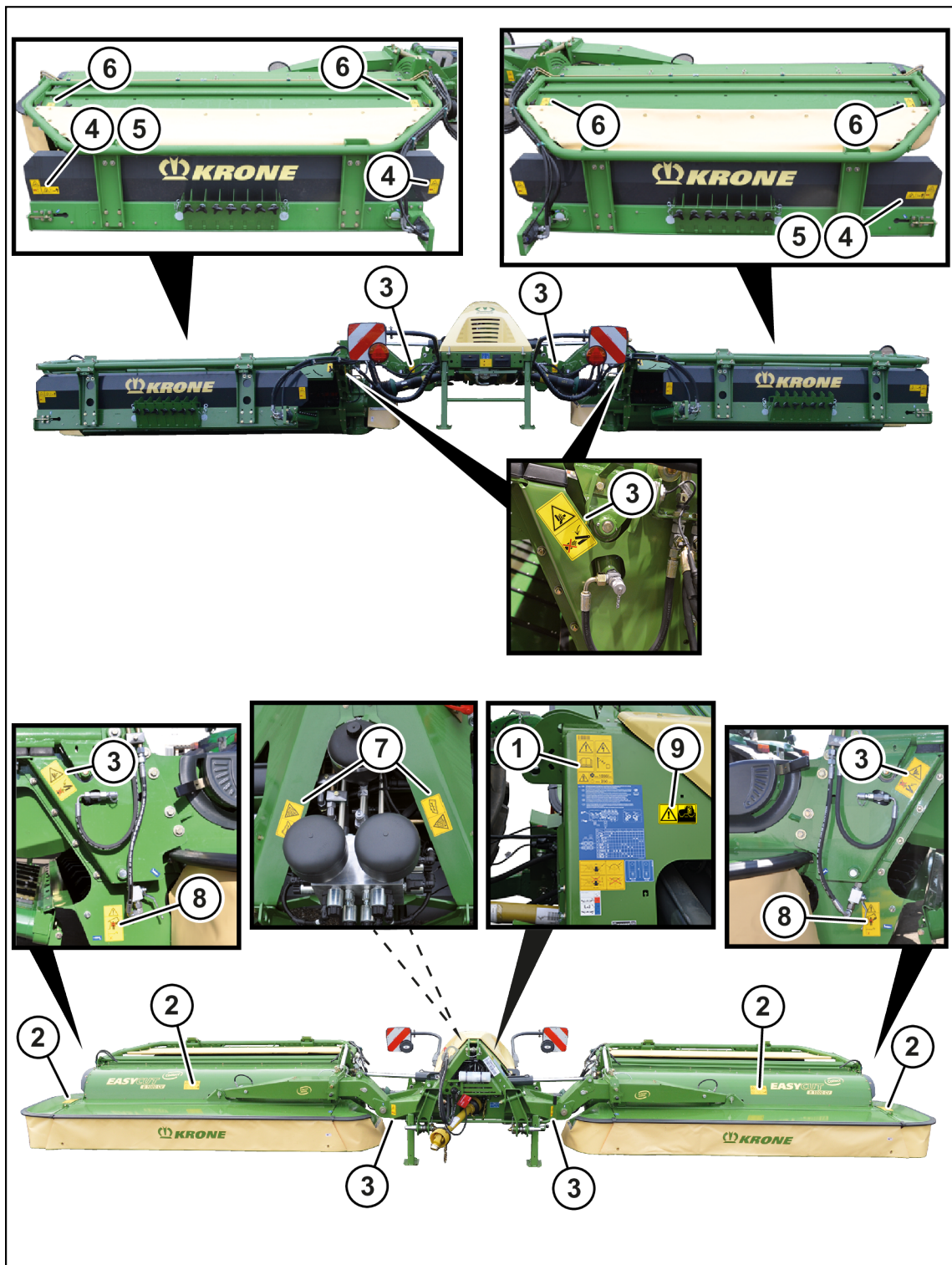

KMG000-071

1. Obj. č. 27 007 983 0 (1x)

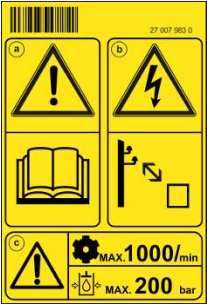
	<p>a)</p> <p>Nebezpečí z důvodu chybné obsluhy a neznalosti</p> <p>Při nesprávné obsluze nebo neznalosti stroje a při nesprávném chování v nebezpečných situacích je ohrožen život obsluhy stroje a třetích osob.</p> <ul style="list-style-type: none"> ▶ Před uvedením do provozu si přečtěte provozní návod a bezpečnostní upozornění a dodržujte je. <p>b)</p> <p>Nebezpečí úrazu elektrickým proudem</p> <p>Pokud se součásti stroje dostanou příliš blízko k venkovním elektrickým vedením, hrozí životu nebezpečné zranění přeskokem napětí.</p> <ul style="list-style-type: none"> ▶ Dodržujte předepsanou bezpečnou vzdálenost od venkovních elektrických vedení. <p>c)</p> <p>Nebezpečí při překročení maximálního přípustného počtu otáček vývodového hřídele nebo maximálního přípustného provozního tlaku</p> <p>Při překročení maximálního přípustného počtu otáček vývodového hřídele se mohou zničit nebo odmrštit součásti stroje.</p> <p>Při překročení maximálního přípustného provozního tlaku se mohou poškodit hydraulické součásti.</p> <p>Může tak dojít k vážným nebo život ohrožujícím zraněním osob.</p> <ul style="list-style-type: none"> ▶ Dodržujte přípustný počet otáček vývodového hřídele. ▶ Dodržujte přípustný provozní tlak.
---	--

2. Obj. č. 939 576 0 (4x)



a)

Ohrožení otáčejícími se částmi stroje

Hrozí nebezpečí poranění, protože součásti stroje mohou po vypnutí ještě dobíhat.

- ▶ Nedotýkejte se pohybujících se částí stroje.
- ▶ Počkejte, až se zcela zastaví všechny části stroje.

b)

Nebezpečí způsobené odmrštěnými předměty

Při běžícím stroji hrozí nebezpečí úrazu způsobeného odmrštěnými předměty.

- ▶ Před uvedením do provozu nastavte kryty do ochranné polohy.

c)

Nebezpečí způsobené odmrštěnými předměty

Při běžícím stroji hrozí nebezpečí úrazu způsobeného odmrštěnými předměty.

- ▶ Je-li stroj v chodu, dodržujte bezpečnou vzdálenost.

3. Obj. č. 942 196 1 (8x)



Nebezpečí zhmoždění nebo pořezání

Nebezpečí úrazu u pohyblivých částí stroje, kde může dojít ke zhmoždění nebo pořezání.

- ▶ Nikdy nesahejte do prostoru, kde se ještě mohou pohybovat součásti - hrozí nebezpečí pohmoždění.

4. Obj. č. 942 200 1 (4x)



Ohrožení otáčejícími se částmi stroje

Při přiblížení do nebezpečné oblasti hrozí nebezpečí vtažení otáčejícími se součástmi stroje.

- ▶ Udržujte dostatečnou vzdálenost od otáčejících se součástí stroje.

5. Obj. č. 939 472 2 (2x)



Nebezpečí způsobené nárazem

Ohrožení života při otočných pohybech stroje.

- ▶ Ujistěte se, že se v akčním rádiu stroje nezdržují žádné osoby.
- ▶ Udržujte odstup od pohyblivých částí stroje.

6. Obj. č. 942 197 1 (4x)



Nebezpečí způsobené odmrštěnými předměty

Při běžícím stroji hrozí nebezpečí úrazu způsobeného odmrštěnými předměty.

- ▶ Je-li stroj v chodu, dodržujte bezpečnou vzdálenost.

7. Obj. č. 939 529 0 (2x)



Nebezpečí vysokotlakých kapalin

Tlakový zásobník je pod tlakem plynu a oleje. Při neodborné demontáži resp. opravě tlakového zásobníku hrozí nebezpečí úrazu.

- ▶ Před demontáží a opravou tlakového zásobníku dodržujte pokyny v provozním návodu.
- ▶ Demontáž a opravu tlakového zásobníku smí provádět pouze odborný servis.

8. Obj. č. 27 010 148 0 (2x)



Nebezpečí nárazu a zhmoždění

Ohrožení života sklápěným příčným pásovým dopravníkem.

- ▶ Ujistěte se, že se mezi strojem a příčným pásovým dopravníkem nezdržují žádné osoby.
- ▶ Nezdržujte se pod zvednutým příčným pásovým dopravníkem, dokud není uzavíracím kohoutem zajištěn proti neúmyslnému spuštění dolů.

9. Obj. č. 27 021 591 0 (1x)



Nebezpečí při nezavřených řídicích ventilech traktoru

Nebezpečí nehody při nezavřených řídicích ventilech traktoru.

- ▶ Aby nedošlo k tomu, že se funkce omylem spustí, musí být při přepravních jízdách traktoru na silnici řídicí ventily traktoru v neutrální poloze a uzavřené.

2.7 Bezpečnostní výbava

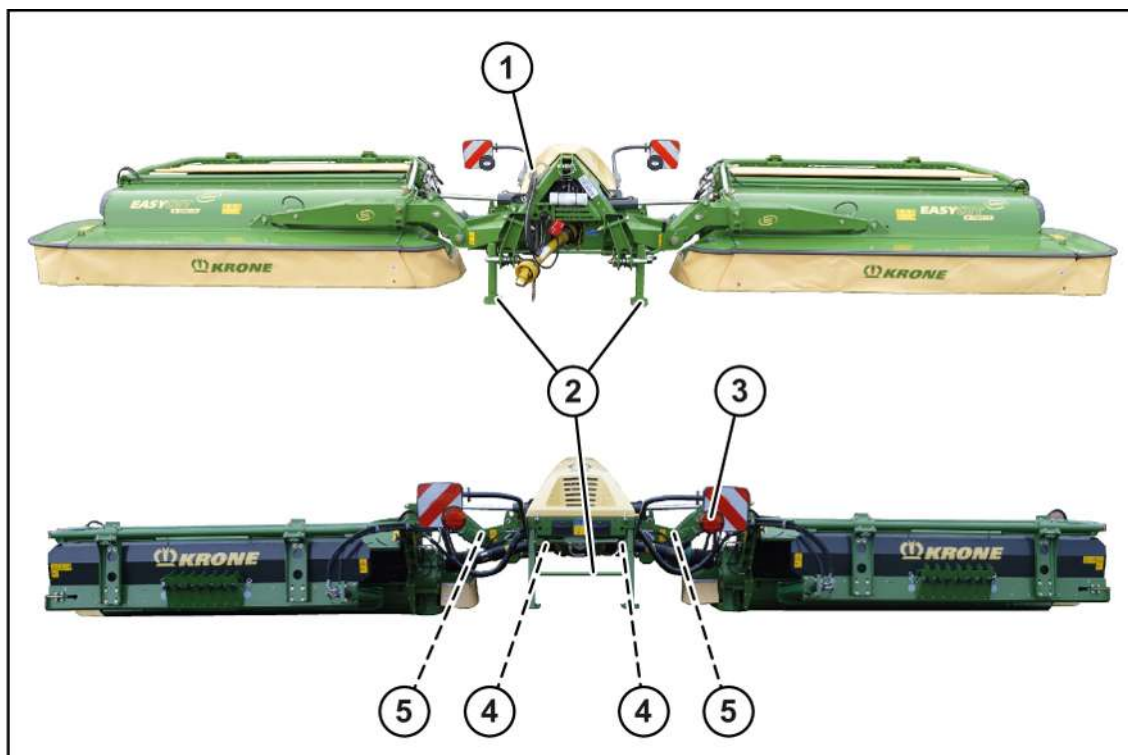

KMG000-088

Poz.	Označení	Vysvětlení
1	Uzavírací kohouty	<ul style="list-style-type: none"> • Při transportu stroje a při práci pod strojem vždy uzamkněte uzavírací kohout.
2	Opěrné nohy	<ul style="list-style-type: none"> • Opěrné nohy slouží k bezpečné stabilitě stroje, když není připojen k traktoru, viz strana 75.
3	Světla pro jízdu na silnici	<ul style="list-style-type: none"> • Světla pro jízdu na silnici slouží k bezpečnosti provozu. • Před silniční jízdou zapněte osvětlení pro jízdu po silnici a zajistěte jejich předpisovou funkci.
4	Pojistka proti přetížení	<ul style="list-style-type: none"> • Pojistka proti přetížení chrání traktor a stroj před zátěžovými špičkami. ► Při déle trvající reakci ochranné spojky proti přetížení vypněte vývodový hřídel, abyste předešli poškození stroje.
5	Zajišťovací mechanismus	<ul style="list-style-type: none"> • Zajišťovacím mechanismem jsou žací ústrojí zajištěna proti neúmyslnému spuštění dolů.

2.7.1 Deska zadního značení pro pomalu jedoucí vozidla (SMV)

U varianty "deska zadního značení pro pomalu jedoucí vozidla (SMV)"

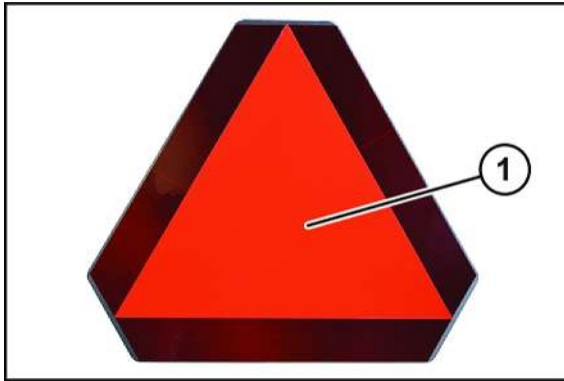

KM000-567

Deska zadního značení pro pomalu jedoucí vozidla (deska zadního značení SMV) (1) se může umístit na pomalu jedoucí stroje nebo vozidla. Je třeba dodržovat specifické předpisy platné v příslušné zemi.

Deska zadního značení pro pomalu jedoucí vozidla (SMV) (1) je umístěna vzadu uprostřed nebo vlevo.

Pokud se stroj přepravuje na přepravních vozidlech (např. na nákladním automobilu nebo na dráze), musí se deska zadního značení pro pomalu jedoucí vozidla (SMV) odstranit nebo demontovat.

3 Popis stroje

3.1 Přehled stroje

U varianty "Elektronika Komfort"

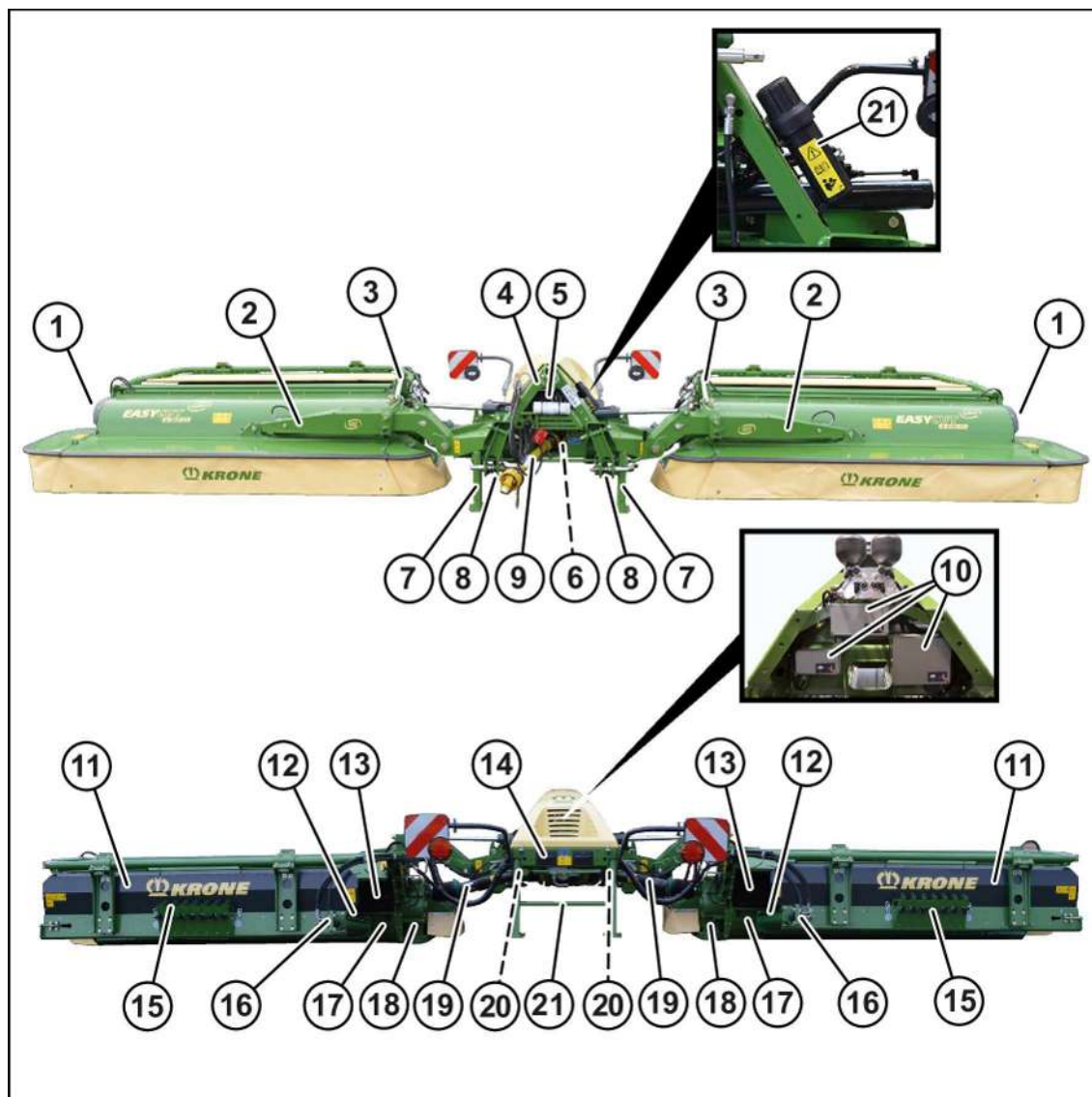

KM000-034

1	Páka pro nastavení upravovacího plechu	12	Příčný dopravníkový pás
2	Výložník	13	Válec kondicionéru
3	Boční vodítko		Rotor prstů
4	Tříbodový závěs	14	Zásuvka na nože
5	Řídicí blok	15	Plech pro rozdělování do šířky
6	Hlavní převodovka	16	Pohon příčného pásového dopravníku
7	Opěrná noha vpředu	17	Žací lišta
8	Nájezdová pojistka	18	Převodovka žacího ústrojí
9	Hnací kloubový hřídel	19	Vložený kloubový hřídel
10	Řídicí počítač	20	Třecí spojka
11	Příčný pásový dopravník	21	Zásobník na dokumenty

U varianty "Ovládací box"

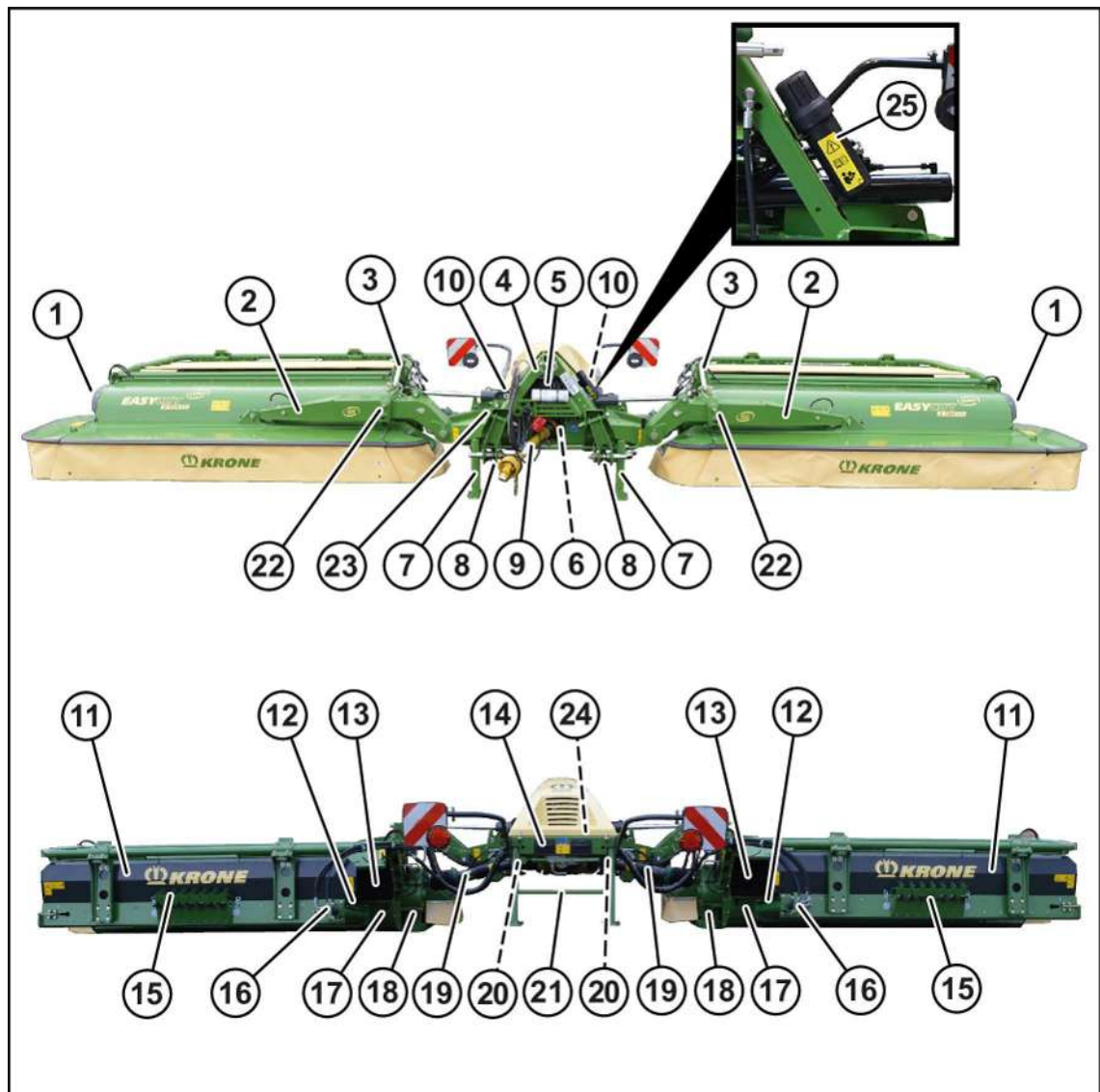

KM000-093

1	Páka pro nastavení upravovacího plechu	14	Zásuvka na nože
2	Výložník	15	Plech pro rozdělování do šířky
3	Boční vodítko	16	Pohon příčného pásového dopravníku
4	Tříbodový závěs	17	Žací lišta
5	Řídicí blok	18	Převodovka žacího ústrojí
6	Hlavní převodovka	19	Vložený kloubový hřídel
7	Opěrná noha vpředu	20	Třecí spojka
8	Nájezdová pojistka	21	Opěrná noha vzadu
9	Hnací kloubový hřídel	22	Nastavovací tyč (posun do šířky)
10	Ukazatel transportní polohy	23	Manometr, u varianty "Hydraulické odlehčení pružin"
11	Příčný pásový dopravník	24	Škrticí ventil (rychlost příčného pásového dopravníku)
12	Příčný dopravníkový pás	25	Zásobník na dokumenty
13	Válec kondicionéru		
	Rotor prstů		

3.2 Označení

INFORMACE

Kompletní označení má hodnotu úřední listiny, nesmí se měnit a musí se udržovat v čitelném stavu!

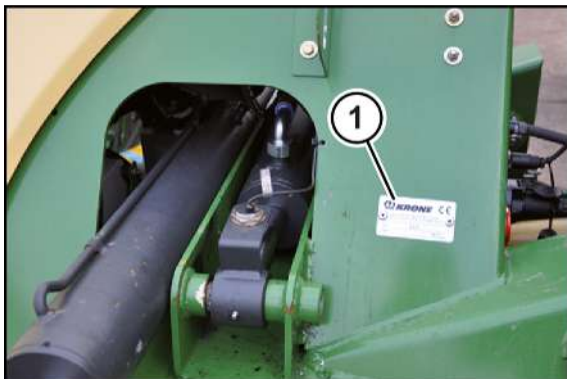

KMG000-021

Údaje o stroji se nacházejí na typovém štítku (1). Typový štítek je umístěn vpředu vpravo na tříbodovém závěsu.

Údaje pro dotazy a objednávky

V případě dotazů ke stroji a při objednávání náhradních dílů musíte uvést typové označení, identifikační číslo vozidla a rok výroby stroje. Abyste měli neustále údaje k dispozici, doporučujeme vám tyto údaje zapsat do políček na přední straně obálky tohoto provozního návodu.

3.3 Popis funkce hydraulického systému

U varianty "Elektronika Komfort"

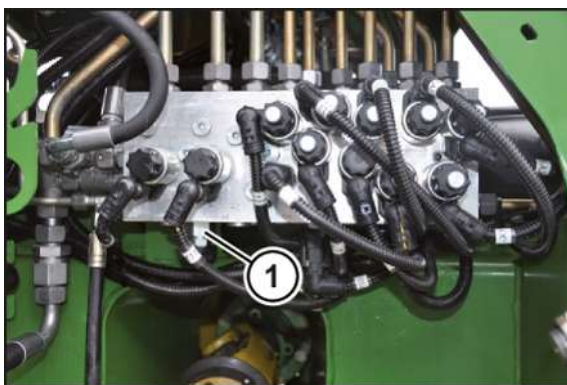

BPG000-018

Hydraulický systém stroje je dimenzován pro traktory se **systémem konstantního proudu** a pro traktory se **systémem Load-Sensing**.

Z výroby je hydraulický systém stroje nastaven na **systém konstantního proudu**. Při tom je systémový šroub (1) zcela vyšroubovaný z řídicího bloku.

Hydraulický systém se pomocí systémového šroubu (1) na řídicím bloku stroje přizpůsobí hydraulickému systému traktoru (**systému konstantního proudu resp. systému Load-Sensing**), viz [strana 53](#).

Řídicí blok se nachází vpředu uprostřed, pod tříbodovým kozlíkem.

3.4 Osvětlení

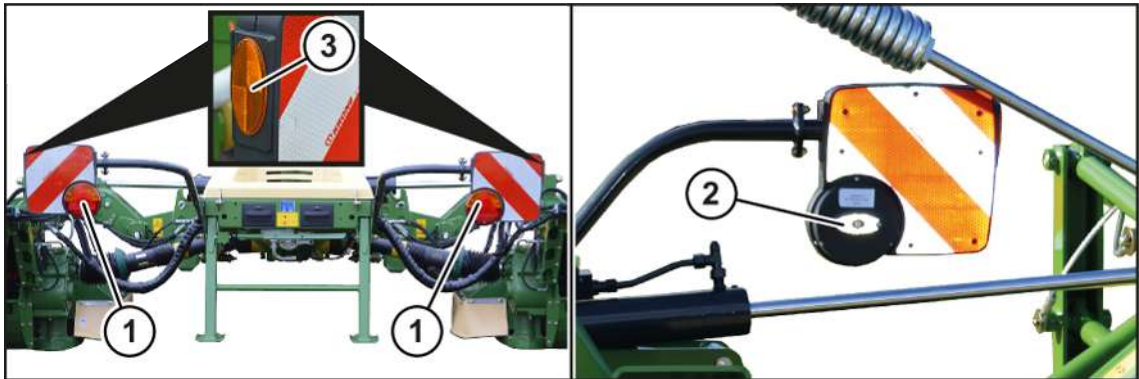

KMG000-031

Pro dodržení národních pravidel silničního provozu je stroj sériově vybaven:

- tříkomorovými světly (1) (směrové, zadní a brzdové světlo),
- bílými odrazkami (2),
- žlutými odrazkami (3).

3.5 Vložený kloubový hřídel

Pro zachování funkčnosti a zvýšení životnosti se musí jednou ročně před zahájením sklizně provzdušnit třecí spojka, [viz strana 204](#).

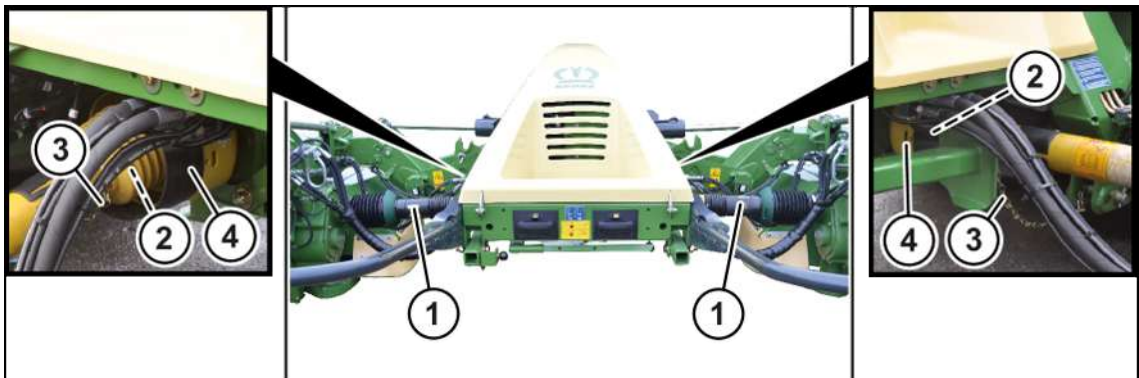

KMG000-014

Vložené kloubové hřídele (1) pro pohony žacích ústrojí jsou pomocí třecích spojek (2) připojeny k vstupní převodovce. Přidržovací řetězy (3) jsou připevněny k tříbodovému kozlíku (4) stroje. Třecí spojka chrání traktor a stroj před poškozením.

3.6 Nájezdová pojistka

VÝSTRAHA

Nebezpečí nehody při změněných jízdních vlastnostech

Jestliže se změní hodnota nastavení pružiny na nájezdové pojistce, změní se i spouštěcí moment nájezdové pojistky. Nájezdová pojistka by potom v transportní poloze mohla při nárazovitém zatížení zareagovat a změnit jízdní vlastnosti stroje. Může tak dojít k nehodám.

- **Nikdy** neměňte hodnotu nastavení pružiny na nájezdové pojistce.

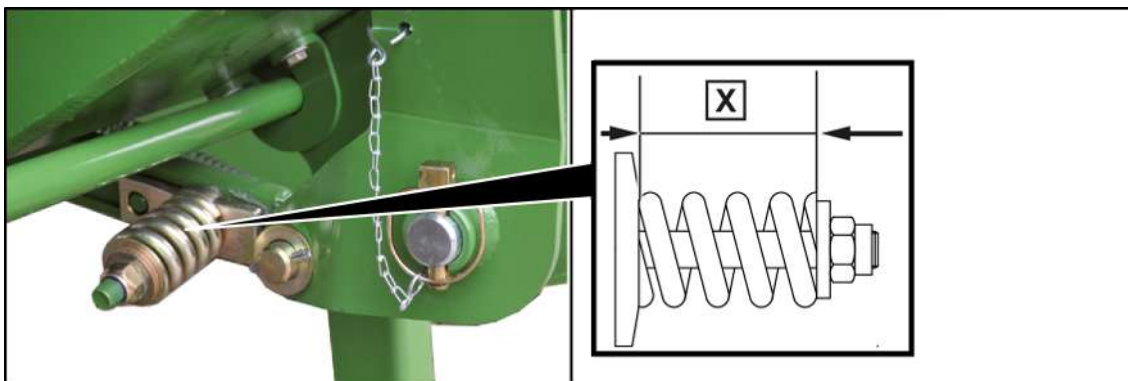

KMG000-032

Aby bylo žací ústrojí chráněno před poškozením při najetí na překážku, je vybaveno takzvanou nájezdovou pojistkou. Po aktivaci nájezdové pojistky se žací ústrojí otočí dozadu. Jízdu žacího ústrojí vzad nájezdová pojistka opět zapadne.

Spouštěcí moment je nastaven z výroby.

Rozměr X=85 mm

4 Datové úložiště

Mnoho elektronických komponent stroje obsahuje datové úložiště, do kterého se dočasně nebo trvale ukládají technické informace o stavu stroje, události a chyby. Stav součásti, modulu, systému nebo prostředí všeobecně dokumentují tyto technické informace:

- provozní stavy systémových komponent (např. hladiny nádrží)
- stavová hlášení stroje a jeho jednotlivých komponent (např. otáčky kola, rychlost kola, zpomalení pohybu, příčné zrychlení)
- chybné funkce a závady důležitých systémových komponent (např. světel a brzd)
- reakce stroje ve zvláštních jízdních situacích (např. aktivace airbagu, použití systémů regulace stability)
- stavy okolního prostředí (např. teplota).

Tyto údaje jsou výhradně technického charakteru a slouží k identifikaci a odstranění závad a k optimalizaci funkcí stroje. Z těchto údajů nelze vytvořit pohybové profily o projetých trasách.

Pokud budou požadovány servisní služby (např. při opravách, servisních procesech, v záručních případech, pro zajištění kvality), mohou zaměstnanci servisní sítě (včetně výrobce) tyto technické informace pomocí speciálních diagnostických zařízení přečíst z pamětí chyb a událostí. V případě potřeby získáte od nich další informace. Po odstranění závady se informace v chybové paměti vymažou nebo se budou průběžně přepisovat.

Při používání stroje si lze představit situace, ve kterých by tyto technické údaje v kombinaci s jinými informacemi (protokol o nehodě, poškození stroje, výpovědi svědků, atd.) – případně při přizvání odborného znalce – mohly být vztaženy ke konkrétní osobě.

Doplňkové funkce, které se smluvně dohodnou se zákazníkem (např. dálková údržba), dovolují předávání určitých strojových dat ze stroje.

5 Technické údaje

Rozměry	
Pracovní šířka	9450 mm
Transportní šířka	3000 mm
Šířka úpravného systému	3000 mm
Odstavná výška	4000 mm
Transportní výška	4000 mm
Plošný výkon	8-14 ha/h
Vlastní hmotnost	2988 kg

Výška řezu	Rozsah nastavení
Sériové provedení	cca 1-7 cm
Varianta kleč pro vysoký řez	cca 6-12 cm
Varianta kombinovaná kleč	cca 4-10 cm

Minimální požadavky na traktor	
Příkon	145 kW (200 KS)
Počet otáček vývodového hřídele	1000 ot./min
Max. provozní tlak hydraulického zařízení	200 bar
Napětí osvětlení	12 V, 7pólová

Elektrické přípoje	
Osvětlení	12 V, 7pól.
Elektrické napájení stroje	12 V, 3pólová zásuvka
Vhodnost pro ISOBUS	Elektronika Komfort: ano

Hydraulické přípojky u varianty "standardní elektronika"

Potřebné hydraulické přípojky	
Dvojčinná hydraulická přípojka	2x
Hydraulická přípojka (P)	1x
Hydraulická přípojka (T)/beztlaký zpětný tok do nádrže	1x
Přípojka Load-Sensing (LS)	1x

Hydraulické přípojky u varianty "elektronika Komfort"

Potřebné hydraulické přípojky	
Hydraulická přípojka (P)	1x
Hydraulická přípojka (T)/beztlaký zpětný tok do nádrže	1x
Přípojka Load-Sensing (LS)	1x

Vybavení stroje (sériové)	
Spodní táhlo závěsu	Kat. III a kat. IV
SafeCut	Sériově
Rychlouzávěr pro nože nebo šroubový uzávěr nožů	Sériově
Počet žacích disků	12 kusů
Počet žacích bubnů	4 kusy
Úpravný systém	Prstový kondicionér
Mechanická převodovka pro kondicionér	600/900 ot./min
Počet příčných pásových dopravníků	2 kusy
Vodící plechy pro odkládání na široko	
Okolní teplota	
Teplotní rozsah pro provoz stroje	-5 až +45 °C
Emisní hladina zvuku	
Ekvivalentní trvalá hladina akustického tlaku	>85 dB(A)

5.1 Provozní látky

UPOZORNĚNÍ

Dodržování intervalů výměny bioolejů

Aby se zachovala dlouhá životnost stroje, je u bio olejů bezpodmínečně nutné dodržet intervaly výměny z důvodu jejich stárnutí.

UPOZORNĚNÍ

Míšení různých druhů oleje

Při smíchání různých druhů oleje může dojít k poškození stroje.

- ▶ Nikdy nemíchejte různé druhy olejů.
- ▶ Před změnou druhu oleje konzultujte se zákaznickým servisem. V žádném případě nepoužívejte motorový olej.

Biologická maziva na vyžádání

5.1.1 Oleje

Označení	Objem náplně	Specifikace	První naplnění z výroby
Vstupní převodovka	2,0 l	SAE 90	Violin ML 4 SAE 90
Hlavní převodovka	vždy 6,5 l	SAE 90	Violin ML 4 SAE 90
Žací lišta	vždy 8,0 l	SAE 90	Violin ML 4 SAE 90
Nádrž hydraulického oleje	15,0 l	HLP 46 (ISO VG 46)	SRS Violan HS 46

Plnicí množství převodovek jsou jen směrné hodnoty. Správné hodnoty zjistíte při výměně oleje/ kontrole hladiny oleje, viz [strana 210](#).

5.1.2 Mazací tuky

Označení	Objem náplně	Specifikace
Místa pro ruční mazání	Podle potřeby ¹	Mazací tuky podle DIN 51818 třídy NLGI 2, lithiové mýdlo s EP přísadami

¹ Mazivo aplikujte na mazacích místech tak dlouho, dokud mazivo nezačne vystupovat z místa uložení. Po promazání odstraňte tuk vystupující z místa uložení.

6 Ovládací a zobrazovací prvky

6.1 Terminál ISOBUS

U varianty "Elektronika Komfort"

Další informace

- Ruční provoz: [viz strana 113](#)
- Automatický provoz: [viz strana 124](#)

6.2 Ovládací box

U varianty "Ovládací box"

Pomocí ovládacího boxu se provádí předvolba různých funkcí stroje. Vlastní funkce se provádí pomocí řídicích jednotek traktoru. Následující tabulka vysvětluje funkci jednotlivých spínačů.

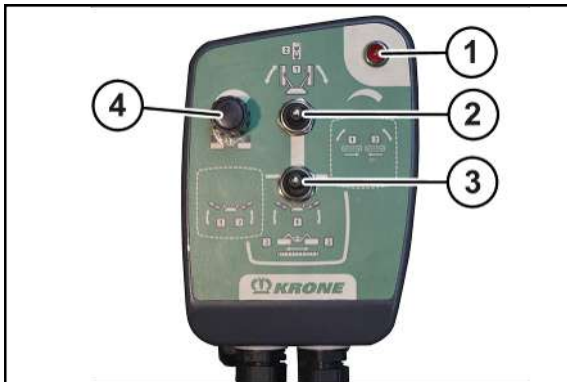

KMG000-001

Označení		Funkce	
1	Kontrolka červená		Svítil, když je ovládací box zapnutý.
2	Klopný spínač	Uprostřed	ovládací box vypnutý (kontrolka (1) nesvítil)
		nahoře	Dvojčinná řídicí jednotka (2+ / 2-) (2-) Spouští obě žací ústrojí z transportní do souvraťové polohy. (2+) Zvedněte obě žací ústrojí ze souvraťové do transportní polohy.
		dole	Aktivujte dolní kolébkový spínač (3).
3	Klopný spínač (aktivní pouze tehdy, jestliže je klopný spínač (2) dole)	Vlevo	Dvojčinná řídicí jednotka (2+/2-): (2-) Spustí pravé žací ústrojí ze souvraťové do pracovní polohy. (2+) Zvedne pravé žací ústrojí z pracovní do souvraťové polohy.

Označení		Funkce	
3	Klopný spínač (aktivní pouze tehdy, jestliže je klopný spínač (2) dole)	Vlevo	<p>Dvojčinná řídicí jednotka (1+/1-):</p> <p>(1-) Spustí levé žací ústrojí ze souvraťové do pracovní polohy.</p> <p>(1+) Zvedne levé žací ústrojí z pracovní do souvraťové polohy.</p>
		Uprostřed	<p>Řídicí jednotka dvojčinná (1+/1-):</p> <p>(1+) Zvětší pracovní šířku.</p> <p>(1-) Zmenší pracovní šířku.</p>
		Uprostřed	<p>Dvojčinná řídicí jednotka (2+/2-):</p> <p>(2-) Spouští obě žací ústrojí ze souvraťové do transportní polohy.</p> <p>(2+) Zvedá obě žací ústrojí z pracovní do souvraťové polohy.</p>
		Vpravo	<p>Dvojčinná řídicí jednotka (2+/2-):</p> <p>(2-) Spustí pravý příčný pásový dopravník dolů.</p> <p>(2+) Zvedne pravý příčný pásový dopravník.</p> <p>Dvojčinná řídicí jednotka (1+/1-):</p> <p>(1-) Spustí levý příčný pásový dopravník dolů.</p> <p>(1+) Zvedne levý příčný pásový dopravník.</p>
4	Otočný potenciometr		<p>Pomocí otočného potenciometru lze upravit tlak žací lišty na půdu.</p> <p>Otáčení ve směru hodinových ručiček = zvýšení odlehčovacího tlaku/snížení tlaku na půdu</p> <p>Otáčení proti směru hodinových ručiček = snížení odlehčovacího tlaku/zvýšení tlaku na půdu</p>

7 První uvedení do provozu

VÝSTRAHA

Nebezpečí zranění nebo škody na stroji způsobené chybným prvním uvedením do provozu

Pokud se první uvedení do provozu neprovede správně nebo se provede neúplně, může stroj vykazovat chyby. Může dojít ke zraněním až po smrtelné úrazy nebo k poškození stroje.

- ▶ První uvedení do provozu nechte provést výhradně autorizovaným odborným personálem.
- ▶ Přečtěte si celou část „Osobní kvalifikace odborného personálu“ a řiďte se jí, [viz strana 16](#).

VÝSTRAHA

Nebezpečí úrazu při nedodržení základních bezpečnostních pokynů

Při nedodržení základních bezpečnostních pokynů může dojít k vážným až smrtelným úrazům osob.

- ▶ Aby se předcházelo úrazům, je nutné přečtení a dodržování základních bezpečnostních pokynů, [viz strana 15](#).

VÝSTRAHA

Nebezpečí úrazu při nedodržení bezpečnostních postupů

Při nedodržení bezpečnostních postupů může dojít k vážným až smrtelným úrazům osob.

- ▶ Aby se předcházelo úrazům, je nutné přečtení a dodržování bezpečnostních postupů, [viz strana 26](#).

7.1 Kontrolní seznam pro první uvedení do provozu

- ✓ Stroj je smontován podle návodu k montáži stroje.
- ✓ Všechny šrouby a matice jsou zkontrolovány ohledně pevného utahení a jsou utaheny předepsanými utahovacími momenty, [viz strana 199](#).
- ✓ Ochranná zařízení jsou namontována a zkontrolována ohledně kompletnosti a poškození.
- ✓ Stroj je kompletně namazán, [viz strana 225](#).
- ✓ U všech převodovek je provedena kontrola hladiny oleje, [viz strana 210](#).
- ✓ Hydraulické zařízení je zkontrolováno ohledně těsnosti.
- ✓ Traktor splňuje požadavky stroje, [viz strana 42](#).
- ✓ Zatížení náprav, minimální vyvážení a celková hmotnost jsou zkontrolovány. [viz strana 42](#).
- ✓ Délka kloubového hřídele je zkontrolována a upravená, [viz strana 52](#).
- ✓ Nože jsou nasazené, [viz strana 215](#).
- ✓ Hydraulické zařízení je odvzdušněné.
- ✓ Třecí spojka je odvzdušněná, [viz strana 204](#).
- ✓ Spojovací body jsou přizpůsobené, [viz strana 50](#).
- ✓ Volný prostor mezi traktorem a strojem je zkontrolován, [viz strana 51](#).
- ✓ V transportní poloze je zkontrolováno pevné usazení příčných pásových dopravníků, [viz strana 53](#).
- ✓ Dopravní pásy jsou nastavené a je zkontrolován jejich chod, [viz strana 192](#).

- ✓ Všechny senzory jsou zkontrolovány ohledně pevného utažení a jsou utažené předepsanými utahovacími momenty, [viz strana 233](#).
- ✓ Senzory/spínače koncových poloh jsou utažené předepsanými utahovacími momenty, [viz strana 233](#).
- ✓ Provedena je kalibrace senzorů v úrovni montéra, [viz strana 233](#).

7.2 Nastavení senzoru "Otáčky"

U varianty "Elektronika Komfort"



KM000-003

- ▶ Senzory otáček (B4, B5) nastavte na rozměr 2 mm.
- ▶ Ručně protočte kloubový hřídel.
- ▶ Během otáčení sledujte ukazatel na displeji.

Senzor je nastaven správně, když se jeho stav z "Tlumený" změní na "Netlumený" a naopak.

Další informace, [viz strana 163](#).

7.3 Nastavení senzoru "Příčný pásového dopravníku"

U varianty "Elektronika Komfort"



KM000-004

- ▶ Nastavte senzory (B7, B9) na rozměr 4 mm.

Senzor je nastaven správně, když je jeho stav v pracovní poloze příčného pásového dopravníku tlumený.

Další informace, [viz strana 163](#).

7.4 Nastavení snímače koncové polohy příčného pásového dopravníku dole

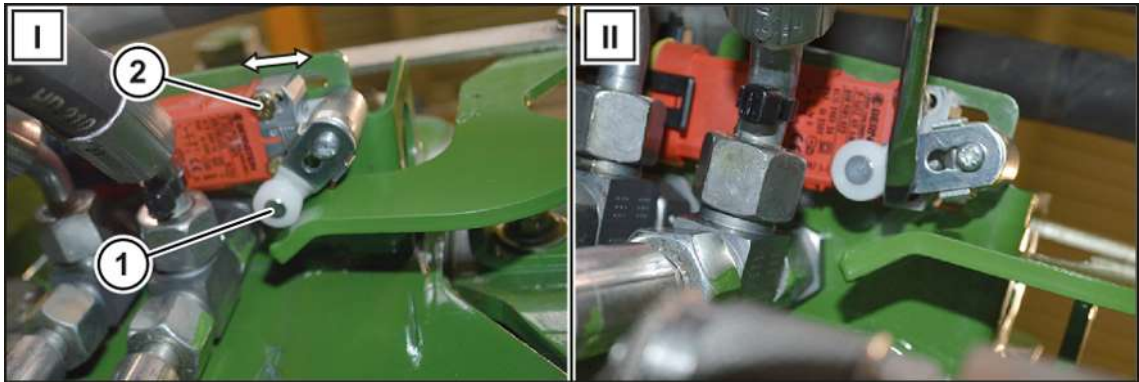

KM000-141

Snímač koncové polohy (1) musí být nastaven tak, aby sepnul, když se příčný pásový dopravník nachází v pracovní poloze.

Kontrola

- ✓ Příčný pásový dopravník se nachází v pracovní poloze.
- ✓ Stroj je zastavený a zajištěný, viz strana 26.
- ▶ Otočte snímač koncové polohy (1) až k dorazu (II).
- ➔ Pokud snímač koncové polohy (1) při dalším otočení nesepe (slyšitelné klapnutí), je nastaven správně.
- ➔ Pokud snímač koncové polohy (1) při dalším otočení sepne (slyšitelné klapnutí), je nutné ho nastavit.

Nastavení

- ✓ Příčný pásový dopravník se nachází v pracovní poloze.
- ✓ Stroj je zastavený a zajištěný, viz strana 26.
- ▶ Povolte šrouby (2).
- ▶ Snímač koncové polohy (1) posouvejte v podélném otvoru, dokud nesepe (slyšitelné klapnutí).
- ▶ Utáhněte šrouby (2).
- ▶ Zkontrolujte snímač koncové polohy (1).

7.5 Úprava bodů připojení

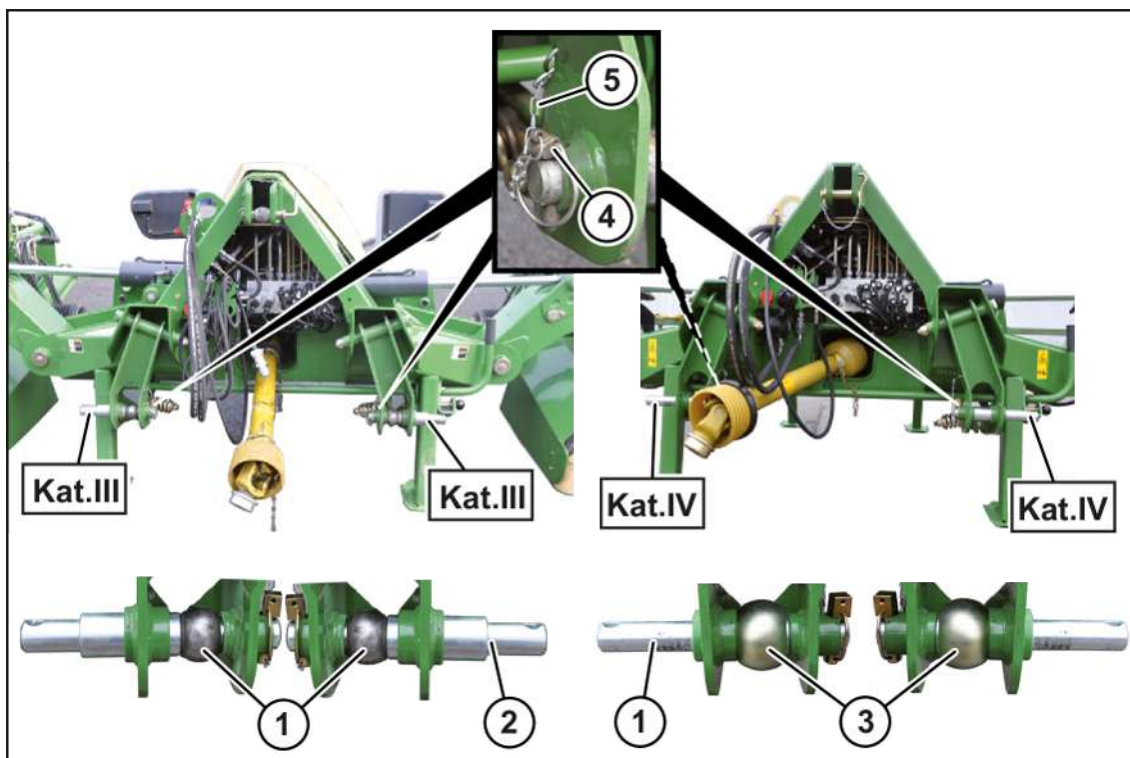

KM000-005

Čep spodního táhla

Tříbodový závěs je dimenzován pro kategorii III a IV.

Stroj je z výroby připraven pro kategorii III.

- ▶ Na čepy spodního táhla (2) namontujte vždy jedno kulové pouzdro kat. III (1).
- ▶ Čepy spodního táhla zajistěte sklopnou závlačkou (4) a pojistným řetězem (5).

Přestavba na kategorii IV

- ▶ Vytáhněte čepy spodního táhla (2).
- ▶ Otočte čepy spodního táhla (2) o 180° a prostrčte je skrz kulová pouzdra kategorie IV (3).
- ▶ Čepy spodního táhla (2) zajistěte sklopnou pružinou (4) a pojistným řetězem (5).

Delší čep musí čepu spodního táhla (2) ukazovat směrem ven.

Čep horního táhla

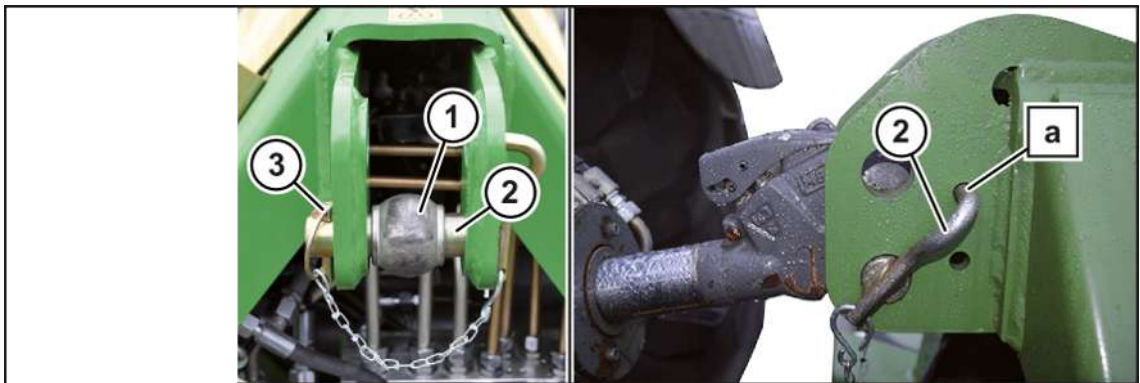

KMG000-092

- ▶ Zastrčte čep horního táhla (2) do spodní díry tříbodového kozlíku a prostrčte jej skrz kulové pouzdro (1).
- ▶ Do otvoru (a) zastrčte zajištění čepu horního táhla proti krutu, aby byl čep horního táhla zajištěn proti krutu.
- ▶ Zajistěte čep horního táhla sklopnou závlačkou (3).

7.6 Kontrola/nastavení volného prostoru mezi traktorem a strojem

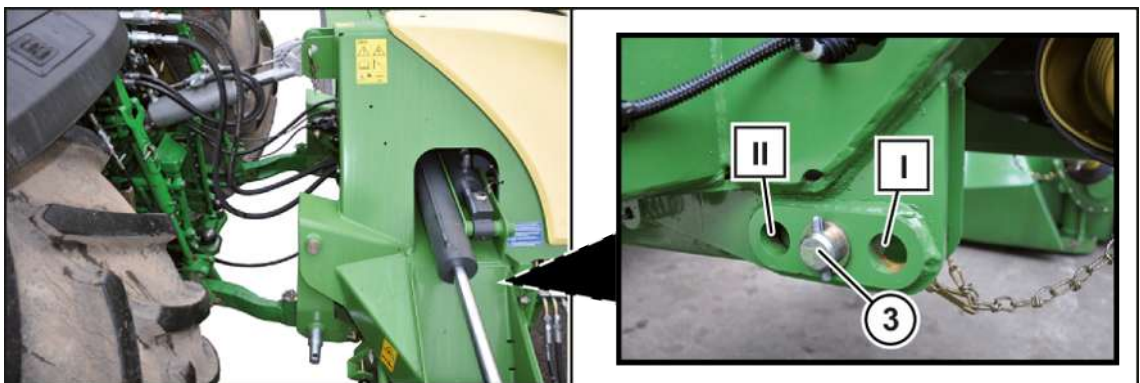

KMG000-093

Zkontrolujte volný prostor mezi traktorem a strojem

Volný prostor mezi traktorem a strojem musí být v každé provozní poloze (transportní, souvratové a pracovní poloze) tak velký, aby stroj nepřišel do kontaktu se součástmi traktoru (kola, blatníky).

- ▶ Dodržujte bezpečnostní postupy, viz [strana 26](#).
- ▶ Připojte stroj k traktoru, viz [strana 55](#).
- ▶ Opatrně se rozjedte ve všech provozních polohách.
 - ⇒ Stroj nepřijde do kontaktu s traktorem.
 - ⇒ Pokud stroj v provozní poloze přijde do kontaktu s traktorem, zvětšete volný prostor.

Nastavení volného prostoru mezi traktorem a strojem

- ▶ Dodržujte bezpečnostní postupy, viz strana 26.
- ▶ Odpojte stroj od traktoru, viz strana 91
- ▶ Demontujte čep (3) v zadní oblasti nájezdové pojistky.
- ▶ Přestavte nájezdovou pojistku ve skupině otvorů a zajistěte čepem.
- ➔ Pol. I = nejmenší vzdálenost od traktoru
- ➔ Pol. II = největší vzdálenost od traktoru
- ▶ Dbejte na to, aby byla nájezdová pojistka nastavena stejně vlevo a vpravo.

7.7 Úprava kloubového hřídele

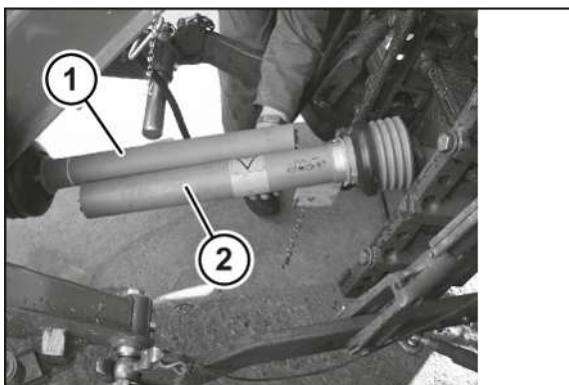

KMG000-047

- ✓ Stroj je připojen k traktoru, viz strana 55.
- ▶ Zvedněte stroj tak, aby konec vývodového hřídele traktoru byl ve stejné výšce jako hnací hřídel stroje.
- ▶ Spusťte stroj dolů do pracovní polohy.
- ▶ Zastavte a zajistěte stroj, viz strana 26.
- ▶ Kloubový hřídel roztáhněte.
- ▶ Nasad'te vždy jednu polovinu (1, 2) na traktor a na stroj.
- ▶ Zkraťte profilové a ochranné trubky.

UPOZORNĚNÍ: Materiální škody při nedodržení překrytí profilů! Dodržte překrytí (posuvná délka) profilových a ochranných trubek minimálně 200 mm, viz provozní návod výrobce kloubového hřídele.

- ▶ Zkontrolujte překrytí profilových a ochranných trubek.

7.8 Úprava hydraulického systému

U varianty "Elektronika Komfort"

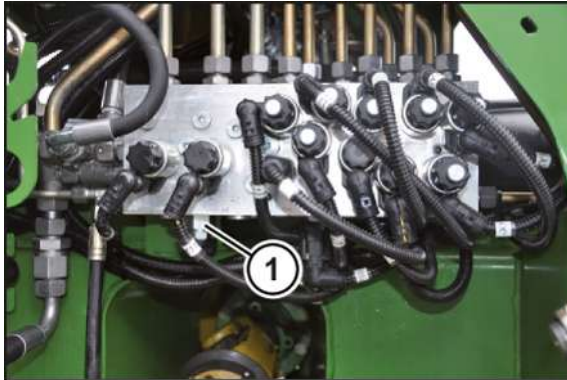

BPG000-018

- ▶ Nastavte řídicí jednotky traktoru do plovoucí polohy.
- ▶ Uvolněte tlak z hydraulického systému traktoru a stroje.
- ▶ Zastavte a zajistěte stroj, viz [strana 26](#).

Provoz stroje s traktory se systémem konstantní proudu

U traktorů s otevřeným hydraulickým systémem.

- ▶ Vyšroubujte systémový šroub (1) až na doraz.

Provoz stroje s traktory se systémem Load Sensing.

U traktorů s uzavřeným hydraulickým systémem. Přitom je připojené signalizační vedení.

- ▶ Zašroubujte systémový šroub (1) až na doraz.

7.9 Kontrola pevného usazení příčného pásového dopravníku

UPOZORNĚNÍ

Kolize žacích ústrojí při sklápění

Pokud se po smontování stroje nezkontroluje pevné usazení příčných pásových dopravníků vpravo a vlevo v transportní poloze, může při sklápění žacích ústrojí do transportní polohy dojít ke kolizi. Potom může dojít k poškození stroje.

- ▶ Zkontrolujte pevné usazení příčných pásových dopravníků v transportní poloze.
- ▶ Když lze příčnými pásovými dopravníky v transportní poloze pohybovat rukou, musí se odzdušnit jejich 4 zdvihové válce.

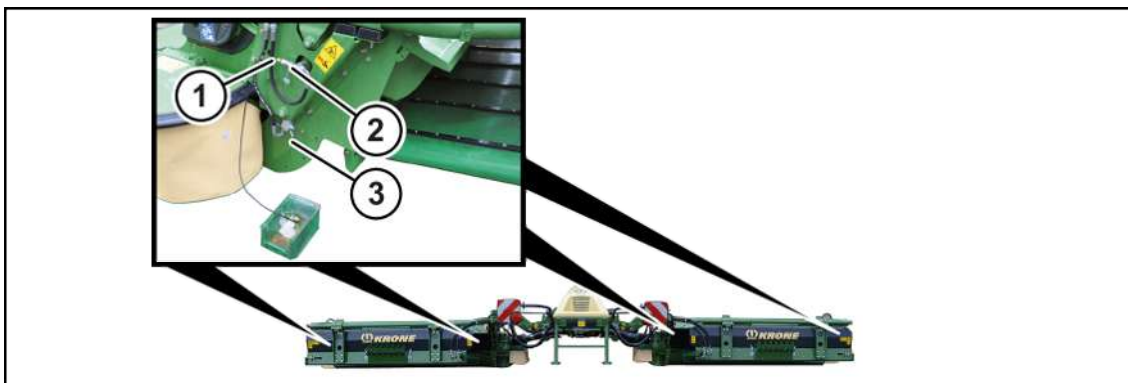

KM000-069

- ✓ Stroj je připojen, viz strana 55.
- ▶ Uvedte stroj do transportní polohy.
- ▶ Zastavte a zajistěte stroj, viz strana 26.
- ▶ Pohybujte příčnými pásovými dopravníky rukou sem a tam.
 - ⇒ Pokud příčnými pásovými dopravníky nelze pohybovat, je všechno v pořádku.
 - ⇒ Když lze příčnými pásovými dopravníky pohybovat, musí se odvzdušnit jejich 4 zdvihové válce.

Odvzdušnění zdvihových válců

- ✓ Pro unikající olej je k dispozici vhodná nádoba.
- ▶ Uvedte stroj do pracovní polohy.
- ▶ Úplně zvedněte příčné pásové dopravníky.
- ▶ Zastavte a zajistěte stroj, viz strana 26.
- ▶ Zavřete uzavírací kohout (3).
- ▶ Na přípojku minimess (2) našroubujte vhodný přípojovací kus (1).
- ▶ Otevřete uzavírací kohout (3).
- ▶ Z bezpečné vzdálenosti spouštějte příčný pásový dopravník v krátkých intervalech, dokud nevychází hydraulický olej bez bublin.
- ▶ Zastavte a zajistěte stroj, viz strana 26.
- ▶ Vyšroubujte přípojovací kus.
- ▶ Postup opakujte u všech 4 přípojek minimess.

8 Uvedení do provozu

VÝSTRAHA

Nebezpečí úrazu při nedodržení základních bezpečnostních pokynů

Při nedodržení základních bezpečnostních pokynů může dojít k vážným až smrtelným úrazům osob.

- ▶ Aby se předcházelo úrazům, je nutné přečtení a dodržování základních bezpečnostních pokynů, viz strana 15.

VÝSTRAHA

Nebezpečí úrazu při nedodržení bezpečnostních postupů

Při nedodržení bezpečnostních postupů může dojít k vážným až smrtelným úrazům osob.

- ▶ Aby se předcházelo úrazům, je nutné přečtení a dodržování bezpečnostních postupů, viz strana 26.

VÝSTRAHA

Nebezpečí zranění nebo poškození stroje způsobené nesprávně připojenými, zaměněnými nebo neodborně uloženými připojovacími vedeními

Jsou-li připojovací vedení stroje neodborně uložena nebo nesprávně připojena k traktoru, mohou se utrhnout nebo poškodit. Může tak dojít k vážným nehodám. V případě zaměněných připojovacích vedení se mohou neúmyslně provádět funkce, které mohou mít za následek vážné nehody.

- ▶ Připojte správně hadice a kabely a zajistěte je.
- ▶ Hadice, kabely a lana uložte tak, aby se neodíraly, nenapínaly, neuskříply nebo nepřišly do kontaktu s jinými součástmi stroje (např. pneumatikami traktoru).
- ▶ Hadice a kabely napojte a připojte do určených přípojek podle popisu v provozním návodu.

8.1 Připojení stroje k traktoru

UPOZORNĚNÍ

Montáž strojů na čele a na zádi nesmí mít za následek přesažení nejvyšší dovolené celkové hmotnosti, dovolených nápravových tlaků a nosnosti pneumatik traktoru. Přední náprava traktoru musí být i po připojení strojů nesených za traktorem zatížena vždy nejméně 20 % vlastní hmotnosti traktoru.

- ▶ Před jízdou se přesvědčte, že jsou tyto předpoklady splněny.

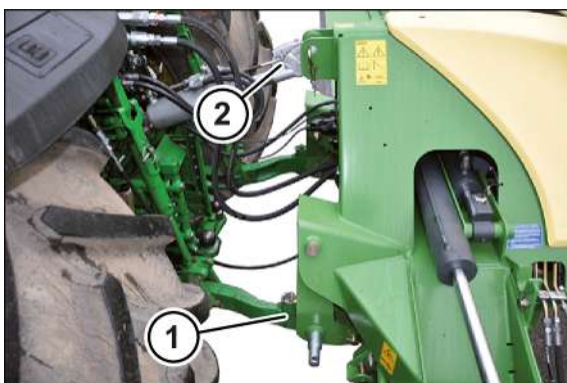

KMG000-012

VÝSTRAHA! Nebezpečí zranění osob, které se zdržují mezi traktorem a strojem! Zajistěte, aby se během připojování nikdo nezdržoval mezi traktorem a strojem, zejména při jízdě traktoru vzad.

- ▶ Jedte traktorem vzad ke stroji a umístěte spodní táhla (1) pod čepy spodních táhel na stroji.
- ▶ Nadzvedněte spodní táhla (1) tak, aby zapadla do kulových pouzder a zajistila se.
- ▶ Zajistěte traktor proti samovolnému odjetí.
- ▶ Zavěste horní táhlo (2) k třibodovému závěsu a zajistěte ho.
- ▶ Aby se zabránilo vybočení stroje do strany při jízdě po silnici a při pracovním nasazení, zafixujte spodní táhlo.

8.2 Připojení hydraulických hadic

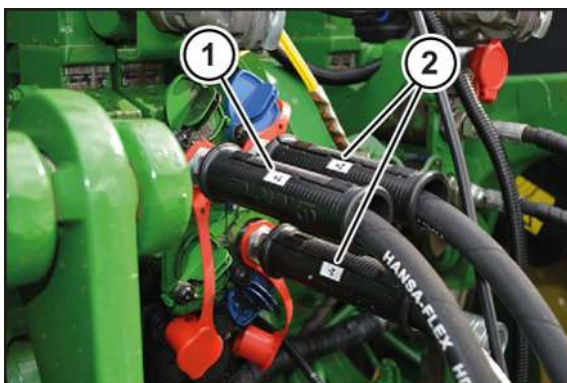

KMG000-076

Aby se hydraulické hadice (1, 2) správně připojily, jsou označeny čísly nebo písmeny.

Hydraulické hadice pro připojení k jednočinné řídicí jednotce jsou označeny číslem a znaménkem plus, např. (1+).

Hydraulické hadice pro připojení k dvojčinné řídicí jednotce jsou označeny stejnými čísly, znaménkem plus pro tlakové vedení a znaménkem minus pro zpětný chod, např. (2+/2-).

Hydraulické hadice označené písmeny se připojují k příslušným řídicím jednotkám, (P=tlakové vedení, T=zpětný chod, LS=ovládání Load-Sensing/signalizační vedení).

Používejte řídicí jednotku na traktoru, kterou lze zablokovat v neutrální poloze pro ochranu před neúmyslnou obsluhou.

Pro zvedání a spouštění žacího ústrojí používejte řídicí jednotky na traktoru, které lze zajistit v neutrální poloze proti neúmyslnému ovládní.

U varianty "elektronika Komfort"

- ▶ Uvolněte tlak z hydrauliky traktoru.
- ▶ Zastavte a zajistěte stroj, [viz strana 26](#).
- ▶ Vyčistěte a vysušte spojení hydraulickými rychlospojkami.

Traktor s čerpadlem Load-Sensing a se signalizačním vedením (LS)

- ✓ Systémový šroub hydraulického systému je zcela zašroubovaný, [viz strana 53](#).
- ▶ Připojte tlakové vedení (P) k přípojce Load-Sensing traktoru.
- ▶ Připojte zpětný chod (T) k přípojce pro beztlakový zpětný chod.
- ▶ Připojte signalizační vedení (LS) k přípojce pro ovládání load sensing.

Traktor se systémem konstantního tlaku

- ✓ Systémový šroub hydraulického systému je zcela zašroubovaný, [viz strana 53](#).
- ▶ Připojte tlakové vedení (P) k traktoru.
- ▶ Připojte zpětný chod (T) k přípojce pro beztlakový zpětný chod.
- ▶ Signalizační vedení (LS) odložte do držáku na stroji.

Traktor s konstantním elektrickým čerpadlem

- ✓ Systémový šroub hydraulického systému je zcela vyšroubovaný, [viz strana 53](#).
- ▶ Demontujte hydraulickou spojku a hydraulický konektor.
- ▶ K hydraulickým hadicím (P, T) namontujte 2 dodávané hydraulické konektory.
- ▶ Připojte tlakové vedení (P) k jednočinné řídicí jednotce traktoru.
- ▶ Připojte zpětný chod (T) k přípojce pro beztlakový zpětný chod.

U varianty "Ovládací box"

- ▶ Uvolněte tlak z hydrauliky traktoru.
- ▶ Zastavte a zajistěte stroj, [viz strana 26](#).
- ▶ Vyčistěte a vysušte spojení hydraulickými rychlospojkami.

Traktor s čerpadlem Load-Sensing a se signalizačním vedením (LS)

- ✓ Systémový šroub hydraulického systému je zcela zašroubovaný, [viz strana 53](#).
- ▶ Připojte tlakové vedení (P) k přípojce Load-Sensing traktoru.
- ▶ Připojte zpětný chod (T) k přípojce pro beztlakový zpětný chod.
- ▶ Připojte signalizační vedení (LS) k přípojce pro ovládání load sensing.
- ▶ Hydraulické hadice (1+/1-) připojte k dvojčinné řídicí jednotce traktoru.
- ▶ Hydraulické hadice (2+/2-) připojte k dvojčinné řídicí jednotce traktoru.
- ▶ Otevřete uzavírací kohouty (P), (T) a (LS).

8.3 Připojení terminálu KRONE Beta II

UPOZORNĚNÍ

Zkrat způsobený nečistotami a vlhkostí v konektorovém spojení

Následkem zkratu může dojít k poškození stroje.

- ▶ Dbejte na to, aby byly konektory a zásuvky čisté a suché.

INFORMACE

Při montáži terminálu do kabiny traktoru dodržujte dodávaný provozní návod terminálu.

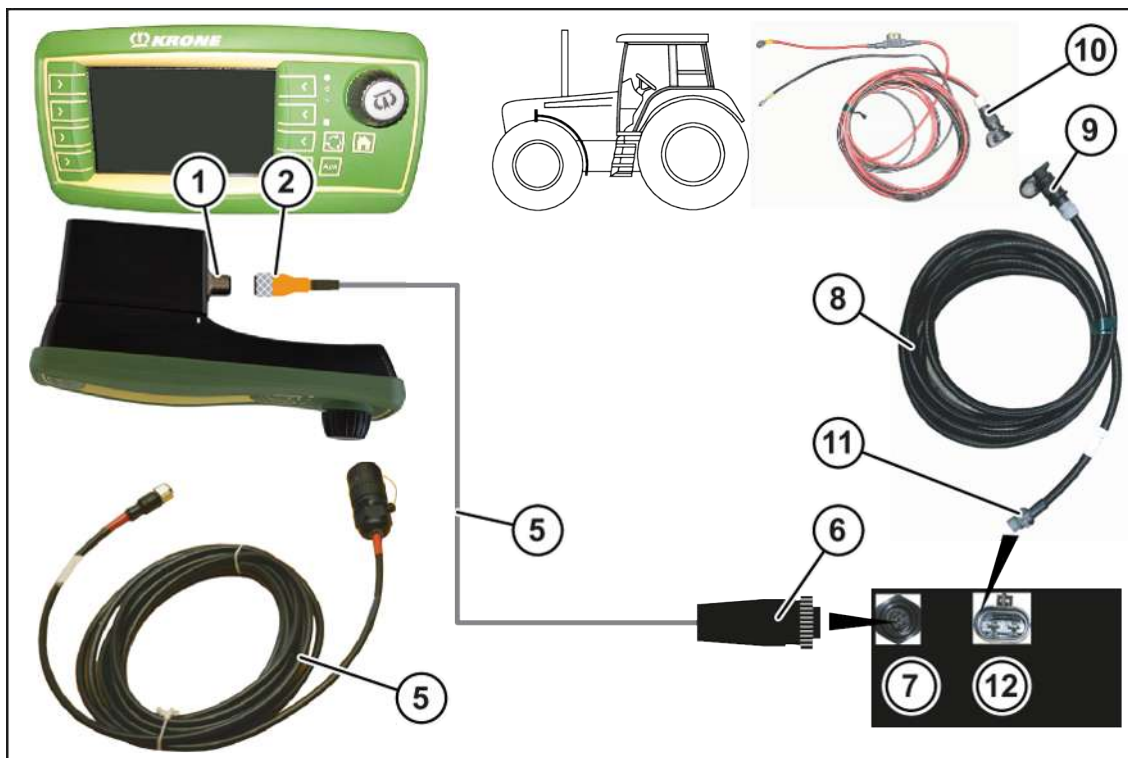

EQ001-024

- ✓ Stroj je zastavený a zajištěný, viz strana 26.

Připojení terminálu ke stroji

INFORMACE

Kabelový svazek (5) lze objednat pod objednacím číslem 20 081 224 *.

- ▶ Konektor (2) kabelového svazku (5) připojte k zásuvce (1) (CAN1-IN) terminálu.
- ▶ 7pólový konektor (6) kabelového svazku (5) připojte k 7pólové zásuvce (7) na stroji.

Připojení traktoru ke stroji

INFORMACE

Elektrický napájecí kabel (8) lze objednat pod objednacím číslem 20 080 601 *.

- ▶ Konektor (9) elektrického napájecího kabelu (8) připojte ke zdroji napětí (10) na traktoru.
- ▶ 2pólový konektor (11) elektrického napájecího kabelu (8) připojte k 2pólové zásuvce (12) na stroji.

8.4 Připojení terminálu KRONE ISOBUS (CCI 1200)

UPOZORNĚNÍ

Zkrat způsobený nečistotami a vlhkostí v konektorovém spojení

Následkem zkratu může dojít k poškození stroje.

- ▶ Dbejte na to, aby byly konektory a zásuvky čisté a suché.

INFORMACE

Při montáži terminálu do kabiny traktoru dodržujte dodávaný provozní návod terminálu.

Traktory s integrovaným systémem ISOBUS

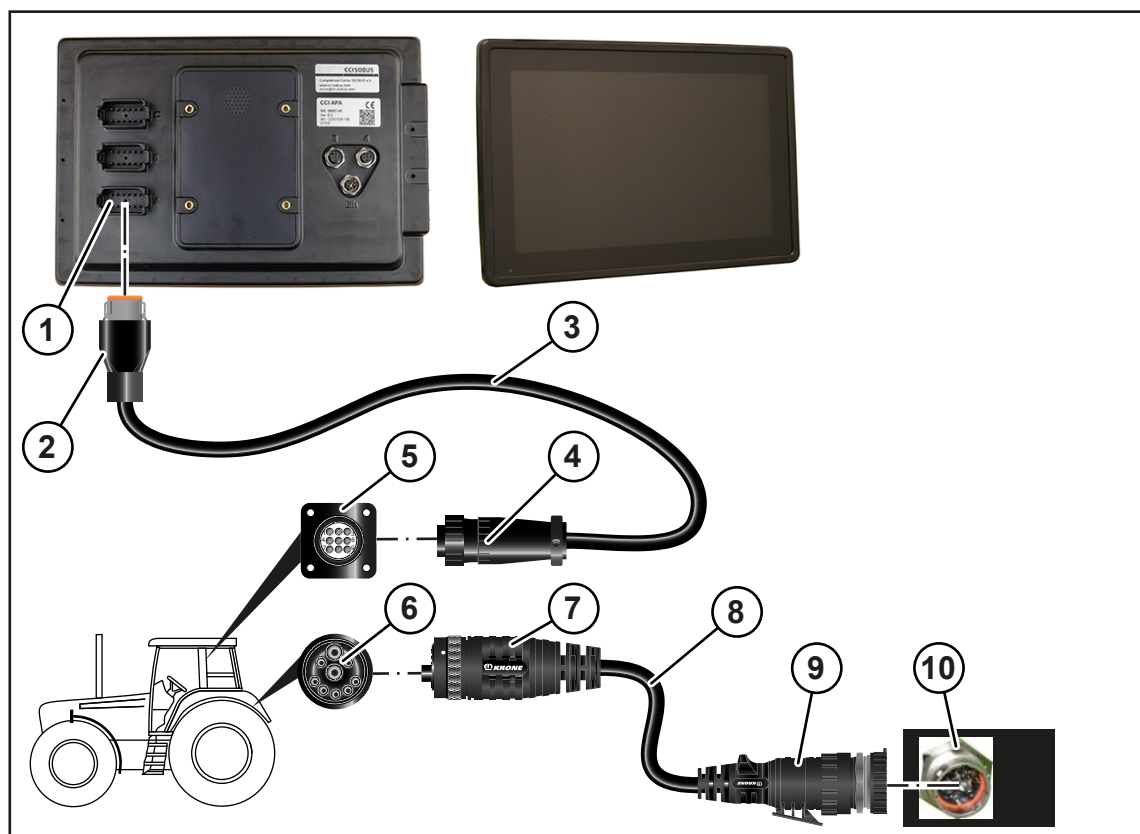

EQ001-173

- ✓ Stroj je zastavený a zajištěný, viz strana 26.

Připojení terminálu k traktoru

- ▶ Připojte 12pólový konektor (2) kabelu (3) do 12pólové zásuvky (1) na terminálu.
- ▶ Připojte 9pólový konektor (4) kabelu (3) do 9pólové zásuvky (5) (In-cab).

Připojení traktoru ke stroji

INFORMACE

Kabel (8) lze objednat pod objednacím číslem 20 086 886 *.

- ▶ Připojte 9pólový konektor (7) kabelu (8) do 9pólové zásuvky ISOBUS (6) na traktoru.
- ▶ Připojte 11pólový konektor (9) kabelu (8) do 11pólové zásuvky (10) na stroji.

Traktory bez systému ISOBUS

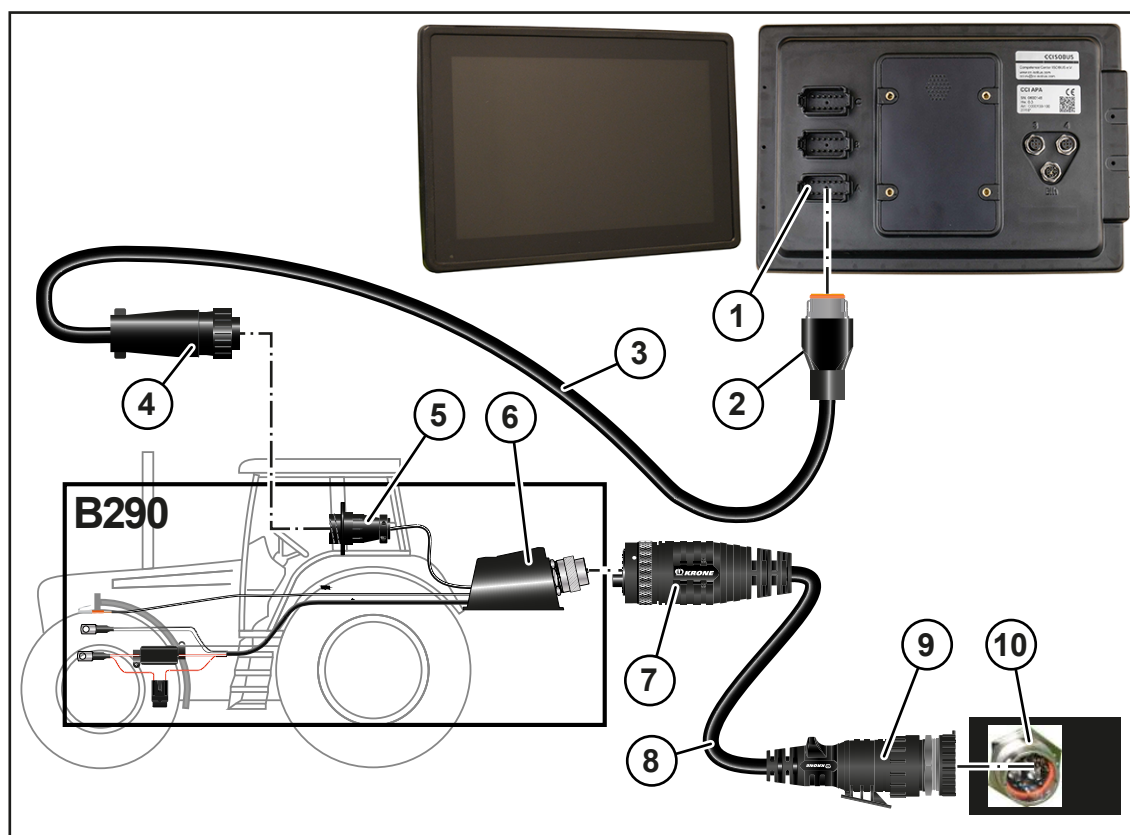

EQ001-181

- ✓ Stroj je zastavený a zajištěný, viz strana 26.
- ✓ Namontované je příslušenství B290 "Dovybavení traktoru KRONE".

Připojení terminálu k traktoru

- ▶ Připojte 12pólový konektor (2) kabelu (3) do 12pólové zásuvky (1) na terminálu.
- ▶ Připojte 9pólový konektor (4) kabelu (3) do 9pólové zásuvky (5) (In-cab).

Připojení traktoru ke stroji

INFORMACE

Kabel (8) lze objednat pod objednacím číslem 20 086 886 *.

- ▶ 9pólový konektor (7) kabelu (8) připojte k 9pólové zásuvce ISOBUS (6) na traktoru.
- ▶ 11pólový konektor (9) kabelu (8) připojte k 11pólové zásuvce (10) na stroji.

8.5 Připojení terminálu KRONE ISOBUS

UPOZORNĚNÍ

Zkrat způsobený nečistotami a vlhkostí v konektorovém spojení

Následkem zkratu může dojít k poškození stroje.

- ▶ Dbejte na to, aby byly konektory a zásuvky čisté a suché.

INFORMACE

Při montáži terminálu do kabiny traktoru dodržujte dodávaný provozní návod terminálu.

Traktory s integrovaným systémem ISOBUS

U varianty "elektronika Komfort"

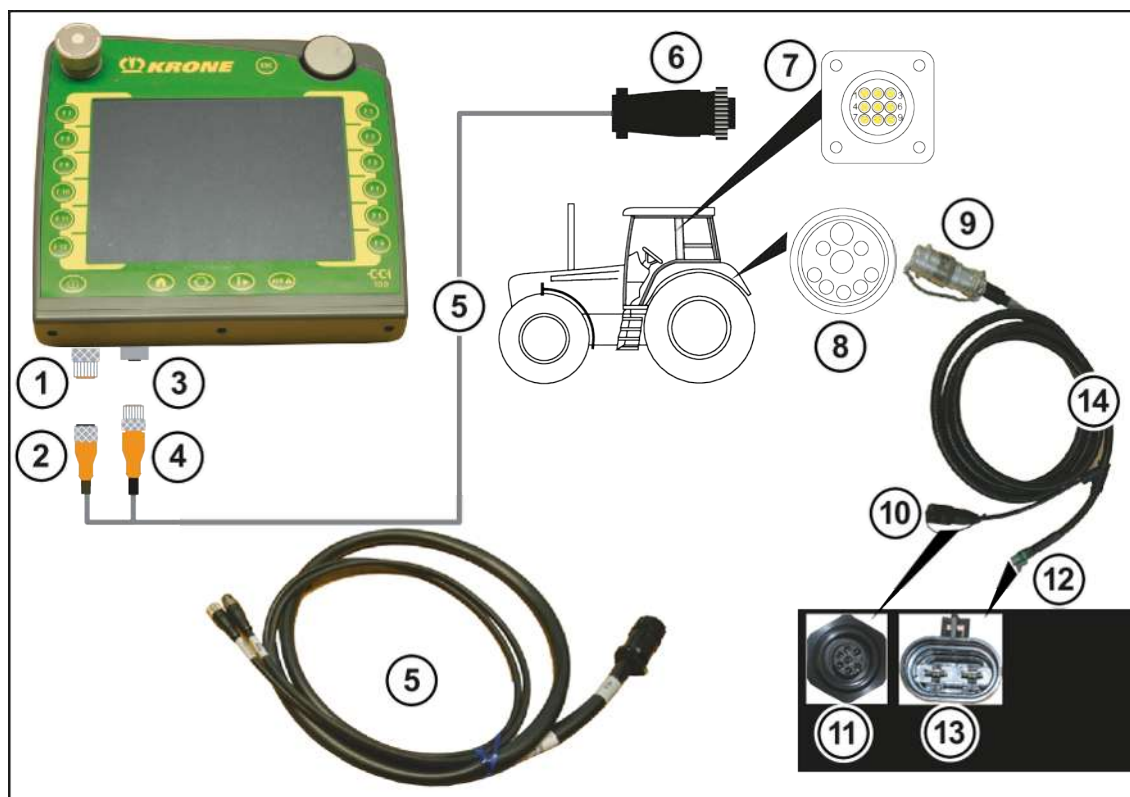

EQ000-014

- ✓ Stroj je zastavený a zajištěný, viz strana 26.

Připojení terminálu k traktoru

INFORMACE

Kabelový svazek (5) lze objednat pod objednacím číslem 20 081 223 *.

- ▶ Konektor (2) kabelového svazku (5) připojte k zásuvce (1) (CAN1-IN) na terminálu.
- ▶ Konektor (4) kabelového svazku (5) připojte k zásuvce (3) (CAN1-OUT) na terminálu.
- ▶ 9pólový konektor ISO (6) kabelového svazku (5) připojte k 9pólové zásuvce ISO (7) v kabině traktoru.

Připojení traktoru ke stroji

INFORMACE

Kabelový svazek (14) lze objednat pod objednacím číslem 20 080 384 *.

- ▶ 9pólový konektor (9) kabelového svazku (14) připojte k vnější 9pólové zásuvce (8) na traktoru.
- ▶ 7pólový konektor (10) kabelového svazku (14) připojte k 7pólové zásuvce (11) na stroji.
- ▶ 2pólový konektor (12) kabelového svazku (14) připojte k 2pólové zásuvce (13) na stroji.

Traktory bez systému ISOBUS

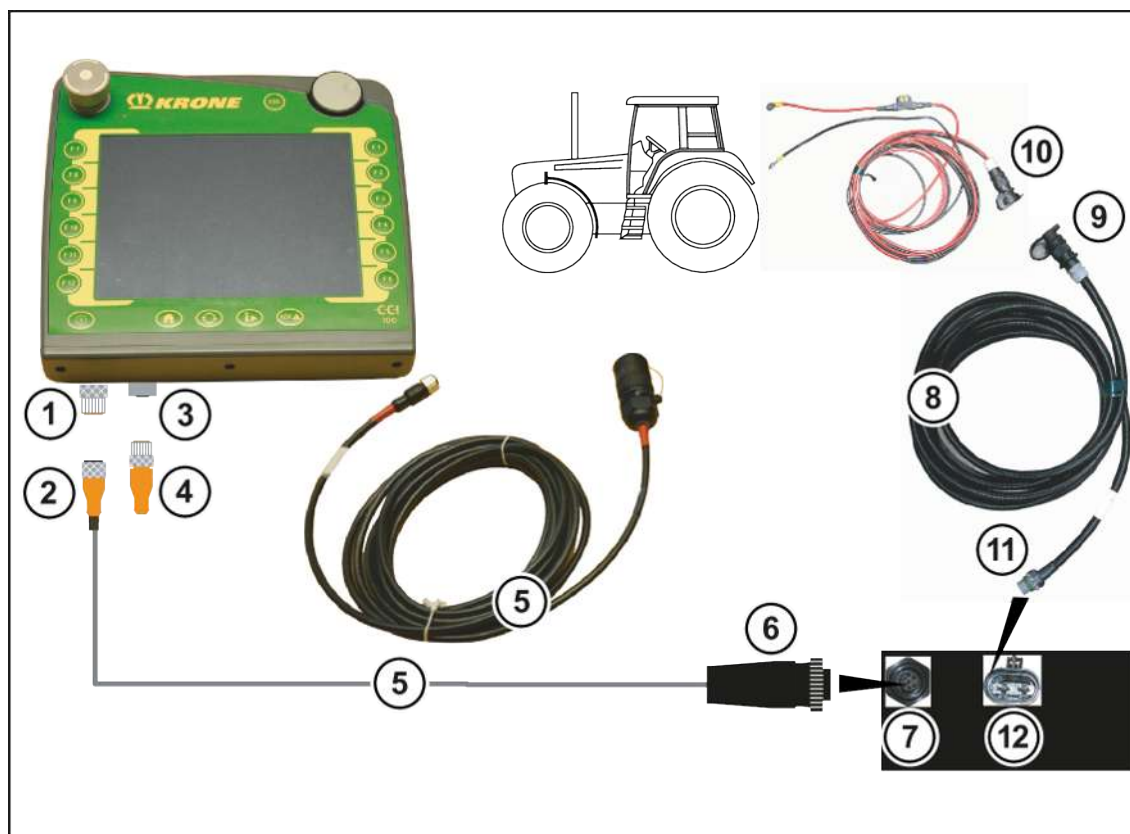

EQ000-015

- ✓ Stroj je zastavený a zajištěný, viz strana 26.

Připojení terminálu ke stroji

- ▶ Konektor (2) kabelového svazku (5) připojte k zásuvce (1) (CAN1-IN) terminálu.
- ▶ 7pólový konektor (6) kabelového svazku (5) připojte k 7pólové zásuvce (7) na stroji.
- ▶ Koncový odpor (4) připojte k zásuvce (3) (CAN1-OUT) terminálu.

Koncový odpor s číslem KRONE 00 302 300 * je obsažen v dodávce.

Připojení traktoru ke stroji

INFORMACE

Elektrický napájecí kabel (8) lze objednat pod objednacím číslem 20 080 601 *.

- ▶ Konektor (9) elektrického napájecího kabelu (8) připojte ke zdroji napětí (10) na traktoru.
- ▶ 2pólový konektor (11) elektrického napájecího kabelu (8) připojte k 2pólové zásuvce (12) na stroji.

8.6 Připojení cizího terminálu ISOBUS

UPOZORNĚNÍ

Zkrat způsobený nečistotami a vlhkostí v konektorovém spojení

Následkem zkratu může dojít k poškození stroje.

- ▶ Dbejte na to, aby byly konektory a zásuvky čisté a suché.

INFORMACE

Při montáži terminálu do kabiny traktoru dodržujte dodávaný provozní návod terminálu.

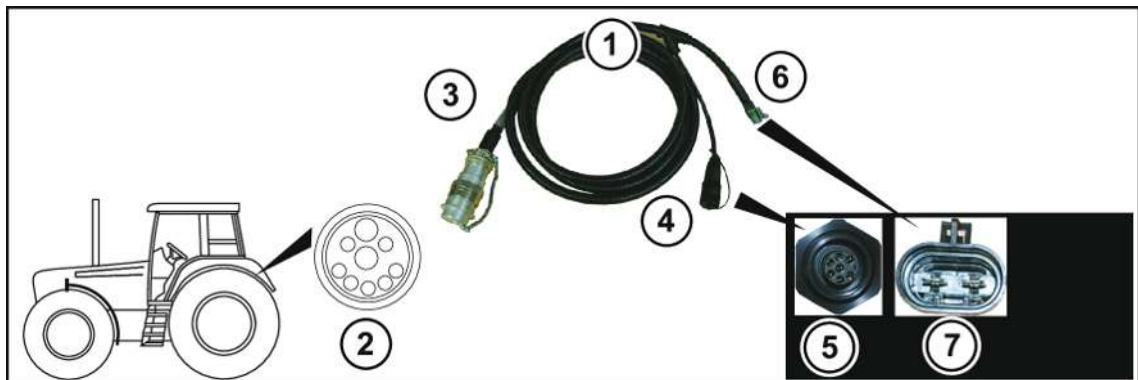

EQ000-950

- ✓ Stroj je zastavený a zajištěný, viz strana 26.

Připojení traktoru ke stroji

- ▶ 9pólový ISO konektor (3) kabelového svazku (1) připojte k vnější 9pólové ISO zásuvce (2) na traktoru.
- ▶ 7pólový konektor (4) kabelového svazku (1) připojte k 7pólové zásuvce (5) na stroji.
- ▶ 2pólový konektor (6) kabelového svazku (1) připojte k 2pólové zásuvce (7) na stroji.

Připojení terminálu k traktoru

INFORMACE

O dalších údajích k připojení terminálu se informujte v provozním návodu výrobce terminálu ISOBUS.

8.7 Připojení kamery k terminálu KRONE ISOBUS CCI 1200

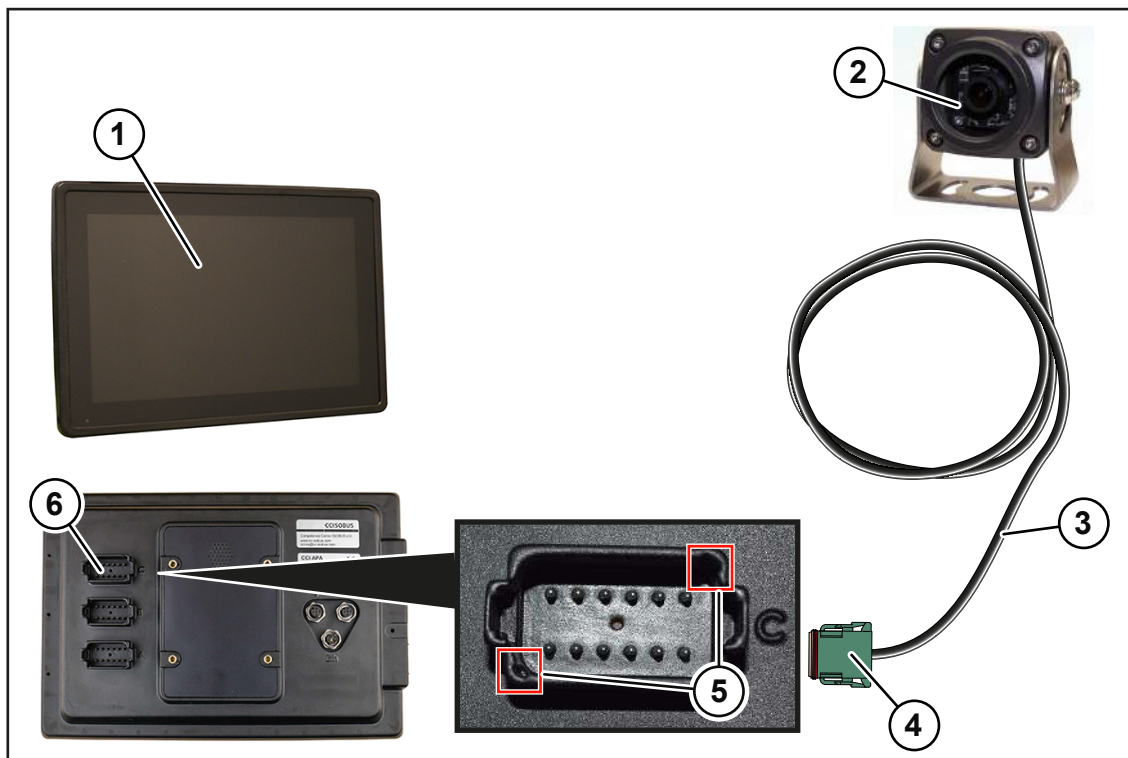

EQ000-212

- ▶ Připojte kabel (3) kamery (2) s konektorem (4) do přípojky C (6) na terminálu KRONE ISOBUS CCI 1200 (1).
- ▶ Pro správné připojení konektoru (4) dbejte na vyrovnání podle vyznačených míst (5).

8.8 Připojení joysticku

INFORMACE

Při montáži joysticku do kabiny traktoru se řiďte dodávaným provozním návodem k joysticku.

Terminál KRONE ISOBUS u traktorů s integrovaným systémem ISOBUS

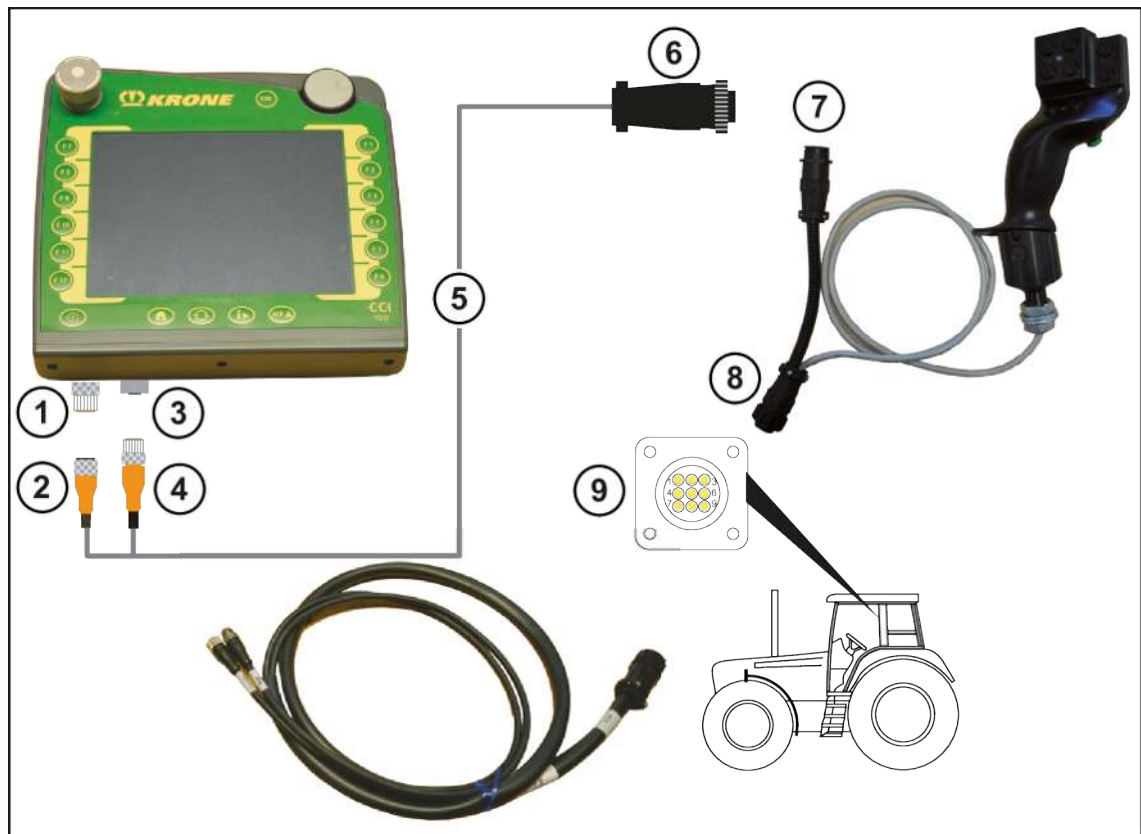

EQ000-602

INFORMACE

Kabelový svazek (5) lze objednat pod objednacím číslem 20 081 223 *.

- ✓ Stroj je zastavený a zajištěný, viz strana 26.
- ▶ Konektor (2) kabelového svazku (5) připojte k zásuvce (1) (CAN1-IN) terminálu.
- ▶ Konektor (4) kabelového svazku (5) připojte k zásuvce (3) (CAN1-OUT) terminálu.
- ▶ 9pólový ISO konektor (6) kabelového svazku (5) připojte k 9pólové ISO zásuvce (7) na joysticku.
- ▶ 9pólový ISO konektor (8) joysticku připojte k 9pólové ISO zásuvce (9), která se nachází v kabině traktoru.

Terminál KRONE ISOBUS u traktorů bez integrovaného systému ISOBUS

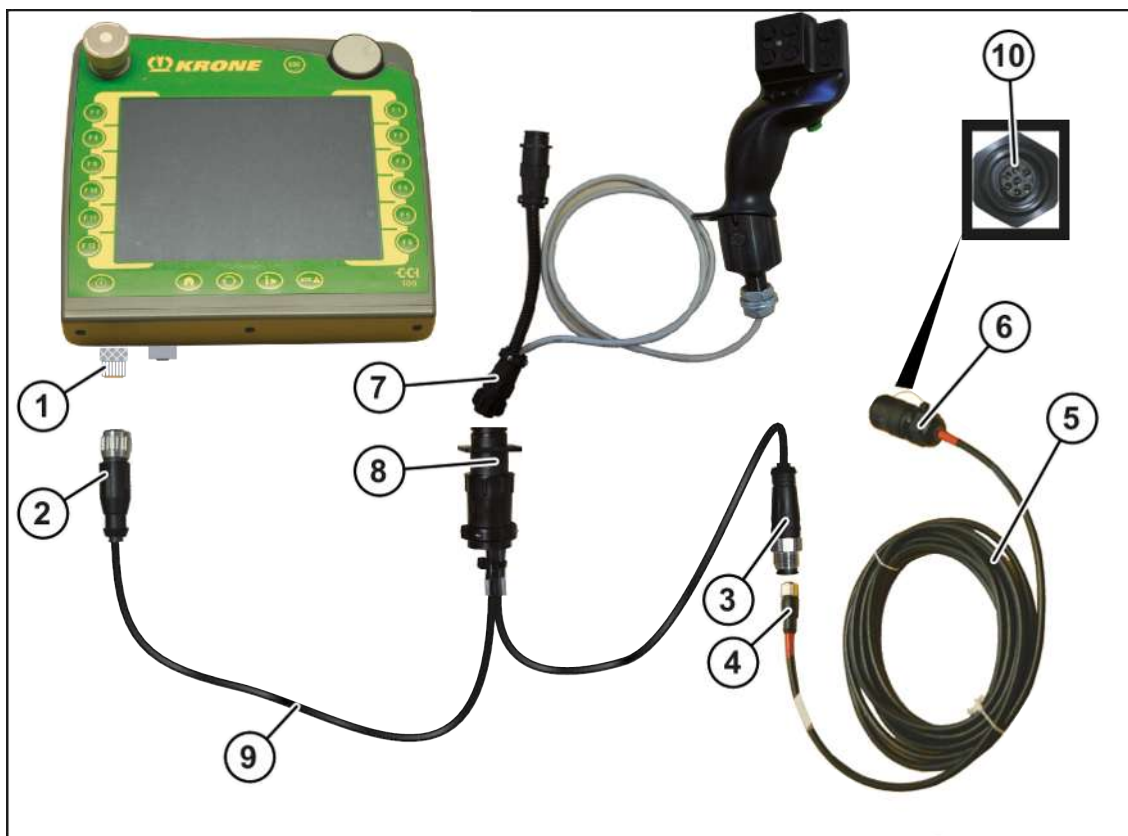

EQ000-546

INFORMACE

Kabelový svazek (9) lze objednat pod objednacím číslem 20 081 676 *.

- ✓ Stroj je zastavený a zajištěný, viz strana 26.
- ▶ Konektor (2) kabelového svazku (9) připojte k zásuvce (1) (CAN1-IN) terminálu.
- ▶ Zásuvku (3) kabelového svazku (9) připojte ke konektoru (4) kabelového svazku (5).
- ▶ 9pólový konektor (8) kabelového svazku (9) připojte k 9pólové zásuvce (7) na joysticku.
- ▶ 7pólový konektor (6) kabelového svazku (5) připojte k 7pólové zásuvce (10) na stroji.

Terminál KRONE BETA II

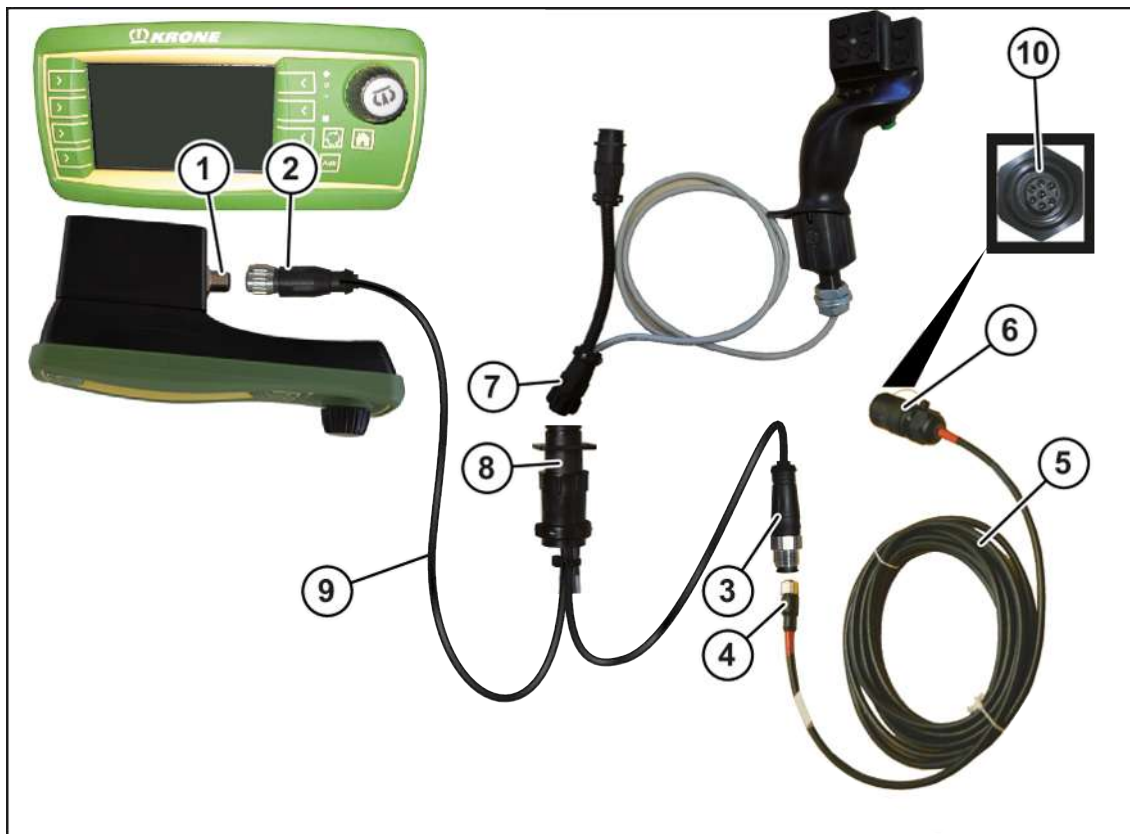

EQ001-025

INFORMACE

Kabelový svazek (9) lze objednat pod objednacím číslem 20 081 676 *.

- ✓ Stroj je zastavený a zajištěný, viz strana 26.
- ▶ Konektor (2) kabelového svazku (9) připojte k zásuvce (1) (CAN1-IN) terminálu.
- ▶ Zásuvku (3) kabelového svazku (9) připojte ke konektoru (4) kabelového svazku (5).
- ▶ 9pólový konektor (8) kabelového svazku (9) připojte k 9pólové zásuvce (7) na joysticku.
- ▶ 7pólový konektor (6) kabelového svazku (5) připojte k 7pólové zásuvce (10) na stroji.

8.9 Připojení ovládacího boxu

UPOZORNĚNÍ

Zkrat způsobený nečistotami a vlhkostí v konektorovém spojení

Následkem zkratu může dojít k poškození stroje.

- ▶ Dbejte na to, aby byly konektory a zásuvky čisté a suché.

U varianty "Ovládací box"

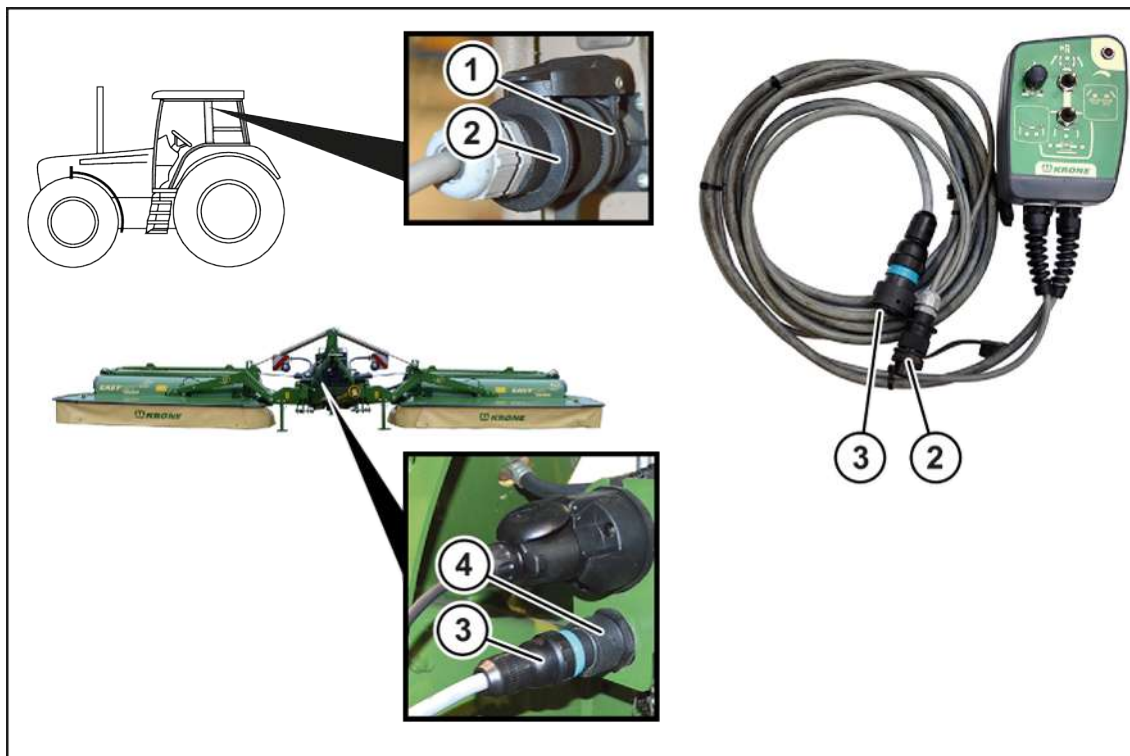

KM000-082

✓ Stroj je zastavený a zajištěný, viz strana 26.

Připojení ovládacího boxu k traktoru

- ▶ 2pólový konektor (2) připojte k 2pólové zásuvce (1) na traktoru.

Připojení ovládacího boxu ke stroji

- ▶ 14pólový konektor (3) připojte k 14pólové zásuvce (4) na stroji.

8.10 Připojení osvětlení pro silniční provoz

U varianty "Osvětlení pro silniční jízdu"

UPOZORNĚNÍ

Zkrat způsobený nečistotami a vlhkostí v konektorovém spojení

Následkem zkratu může dojít k poškození stroje.

- ▶ Dbejte na to, aby byly konektory a zásuvky čisté a suché.

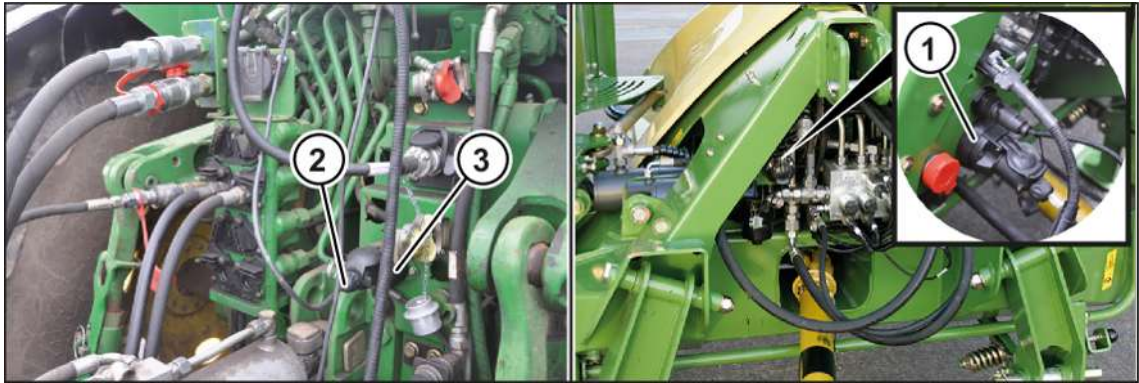

KMG000-013

Osvětlovací zařízení pro silniční jízdu se připojí pomocí dodaného 7pólového kabelu osvětlení (2).

- ✓ Stroj je zastavený a zajištěný, viz strana 26.
- ▶ 7pólový konektor kabelu osvětlení (2) připojte k 7pólové zásuvce (1) na stroji.
- ▶ 7pólový konektor kabelu osvětlení (2) připojte k 7pólové zásuvce (3) na traktoru.
- ▶ Kabel osvětlení (2) vedte tak, aby se nedostal do kontaktu s koly traktoru.

8.11 Montáž kloubového hřídele

VÝSTRAHA

Nebezpečí úrazu při nerespektování nebezpečné oblasti kloubového hřídele

Při nerespektování nebezpečné oblasti kloubového hřídele může dojít k vážným až smrtelným úrazům osob.

- ▶ Aby se předcházelo úrazům, respektujte nebezpečnou oblast kloubového hřídele, viz strana 18.

UPOZORNĚNÍ

Změna traktoru

Pokud se při změně traktoru nezkontroluje délka kloubového hřídele, může dojít k poškození stroje.

- ▶ Aby se zabránilo poškození stroje, při každé změně traktoru zkontrolujte a případně upravte délku kloubového hřídele, viz strana 52.

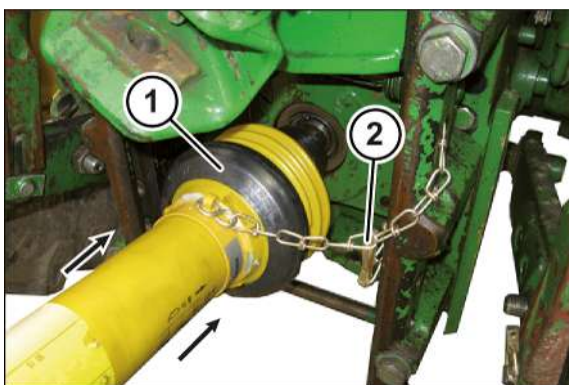

KMG000-048

- ✓ Stroj je zastavený a zajištěný, viz strana 26.
- ▶ Nasuňte kloubový hřídel (1) na konec vývodového hřídele traktoru a zajistěte jej.
- ▶ Kryt kloubového hřídele zajistěte přídržovacím řetězem (2) proti unášení.

8.12 Kontrola prstů na kondicionéru CV

UPOZORNĚNÍ

Ztráta prstů

Ohnuté nebo zkrivené prsty jsou příčinou nevyváženosti. Potom může dojít k poškození stroje.

- ▶ Před každým pracovním nasazením zkontrolujte kondicionér CV, zda nemá ohnuté nebo poškozené prsty.
- ▶ Aby nedošlo ke ztrátě prstů, zkontrolujte ložiskové čepy a uložení prstů a včas je vyměňte.

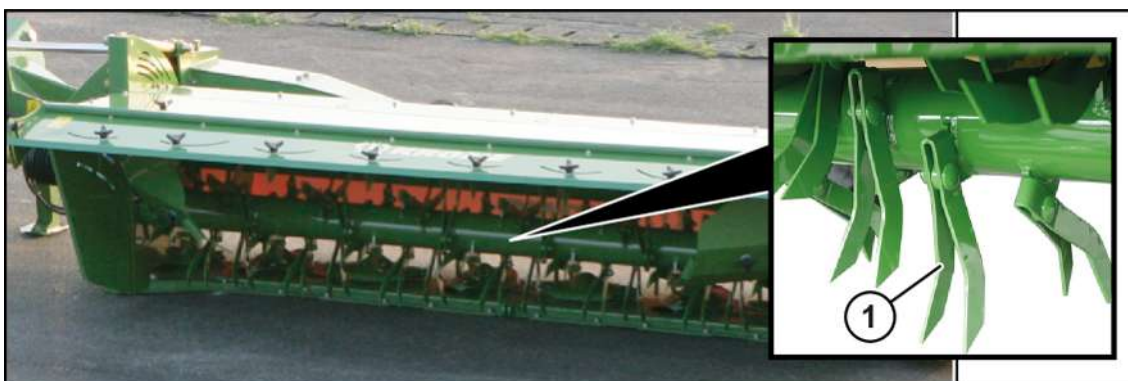

KMG000-017

- ✓ Stroj se nachází v pracovní poloze, (terminál ISOBUS: viz strana 76; ovládací box: viz strana 84).
- ✓ Stroj je zastavený a zajištěný, viz strana 26.
- ▶ Demontujte ohnuté nebo poškozené prsty (1).
- ▶ Ohnuté prsty narovnejte a namontujte.

8.13 Použití a nasazení skříně kondicionéru

U varianty "Použití bez skříně kondicionéru"

Stroj se dodává se skříní kondicionéru. Doporučujeme provozovat stroj bez skříně kondicionéru.



KM000-762

- ✓ Stroj se nachází v pracovní poloze, (terminál ISOBUS: [viz strana 76](#); ovládací box: [viz strana 84](#)).
- ✓ Stroj je zastavený a zajištěný, [viz strana 26](#).
- ▶ Povolte šroubové spoje (2).
- ▶ Demontujte skříň kondicionéru (1).

U varianty "Použití se skříň kondicionéru"

Při použití skříň kondicionéru s normálními opěrkami nesmí překročit výška řezu 6 cm. Pokud by se příležitostně mělo sekat výše, musí se od výšky řezu 6 cm použít splazy pro vysoké sečení, [viz strana 184](#). Při použití splazů pro vysoké sečení je zaručen dostatečně velký prostor nad zemí pro skříň kondicionéru. Pokud se pravidelně seče v rozsahu 5 cm až 10 cm, doporučujeme použít kombinované splazy.



KM000-763

- ✓ Stroj se nachází v pracovní poloze, (terminál ISOBUS: [viz strana 76](#); ovládací box: [viz strana 84](#)).
- ✓ Stroj je zastavený a zajištěný, [viz strana 26](#).
- ▶ Namontujte skříň kondicionéru (1).
- ▶ Utáhněte šroubové spoje (2).

9 Ovládání

VÝSTRAHA

Nebezpečí úrazu při nedodržení základních bezpečnostních pokynů

Při nedodržení základních bezpečnostních pokynů může dojít k vážným až smrtelným úrazům osob.

- ▶ Aby se předcházelo úrazům, je nutné přečtení a dodržování základních bezpečnostních pokynů, viz strana 15.

VÝSTRAHA

Nebezpečí úrazu při nedodržení bezpečnostních postupů

Při nedodržení bezpečnostních postupů může dojít k vážným až smrtelným úrazům osob.

- ▶ Aby se předcházelo úrazům, je nutné přečtení a dodržování bezpečnostních postupů, viz strana 26.

VÝSTRAHA

Nebezpečí úrazu při pracovním nasazení

Při nedodržení následujících pokynů může dojít k vážným až smrtelným úrazům osob.

- ▶ Před zapnutím vývodového hřídele musí být stroj v pracovní poloze a vodicí opěrky musí dosedat na zem.
- ▶ I při řádném použití stroje hrozí nebezpečí vymrštěných předmětů. Proto vykažte osoby z nebezpečné oblasti.
- ▶ Při práci v blízkosti silnic a budov se vyžaduje mimořádná obezřelost.

9.1 Čelní kryt

VÝSTRAHA

Nebezpečí zranění způsobené odmrštěnými předměty

Pokud je čelní kryt během pracovního nasazení zvednutý, mohou být odmrštěvány předměty. Může tak dojít k vážným zraněním osob.

- ▶ Sklopte čelní kryt dolů.
- ▶ Spojte ochranné plachty čelního krytu a bočního krytu pomocí otočných uzávěrů.

9.1.1 Zvednutí čelního krytu

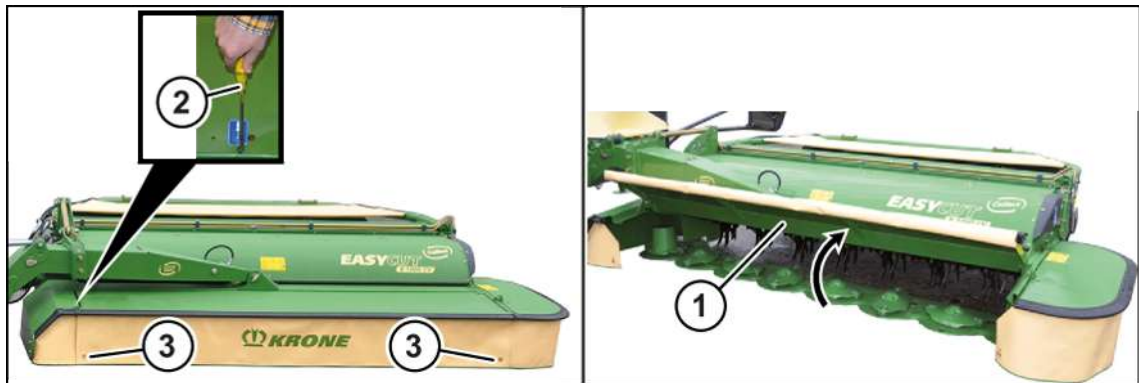

KMG000-006

- ✓ Stroj se nachází v pracovní poloze, (terminál ISOBUS: [viz strana 76](#); ovládací box: [viz strana 84](#)).
- ✓ Stroj je zastavený a zajištěný, [viz strana 26](#).
- ▶ Otevřete otočné uzávěry (3).
- ▶ Čelní kryt (1) odjistíte tak, že šroubovákem (2) stlačíte západku a zvednete ochranné zařízení nahoru.

9.1.2 Sklopení čelního krytu

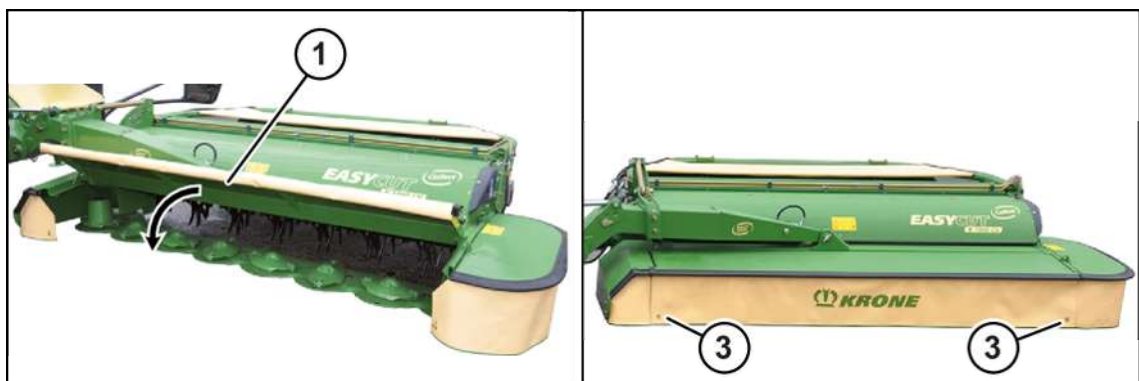

KMG000-077

- ✓ Stroj se nachází v pracovní poloze, (terminál ISOBUS: [viz strana 76](#); ovládací box: [viz strana 84](#)).
- ✓ Stroj je zastavený a zajištěný, [viz strana 26](#).
- ▶ Sklopte čelní kryt (1) dolů.
- ▶ Zavřete otočné uzávěry (3).

9.2 Boční kryt

9.2.1 Odklopení bočního krytu nahoru (transportní poloha)

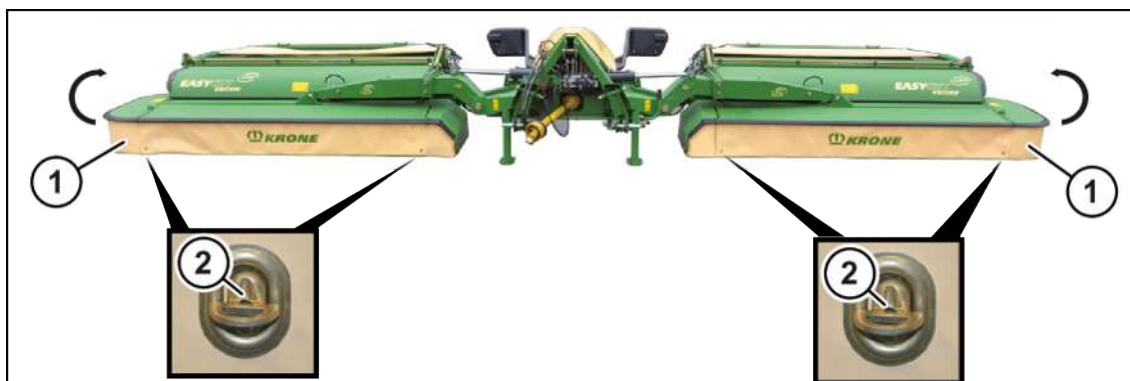

KMG000-058

- ✓ Stroj se nachází v pracovní poloze, (terminál ISOBUS: [viz strana 76](#); ovládací box: [viz strana 84](#)).
- ✓ Stroj je zastavený a zajištěný, [viz strana 26](#).
- ▶ Boční kryt (1) vyklopte nahoru, až boční kryt (1) zaklapne do úchytu.

9.2.2 Sklopení bočního krytu dolů (pracovní poloha)

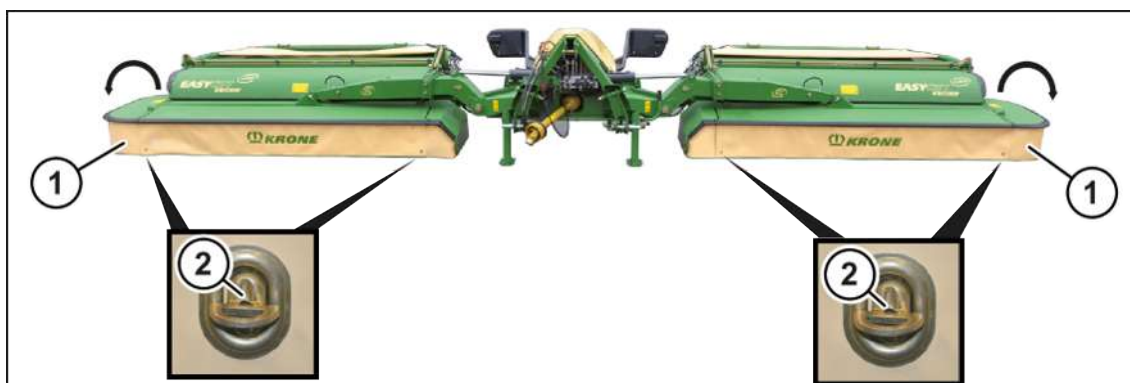

KMG000-027

- ✓ Stroj se nachází v pracovní poloze, (terminál ISOBUS: [viz strana 76](#); ovládací box: [viz strana 84](#)).
- ✓ Stroj je zastavený a zajištěný, [viz strana 26](#).
- ▶ Sklopte boční kryt (1).
- ▶ Ujistěte se, že je boční kryt (1) zajištěn zajišťovacím mechanismem, [viz strana 187](#).
- ▶ Zavřete otočné uzávěry (2).

9.3 Ovládání opěrné nohy

9.3.1 Nastavení opěrných noh do transportní polohy

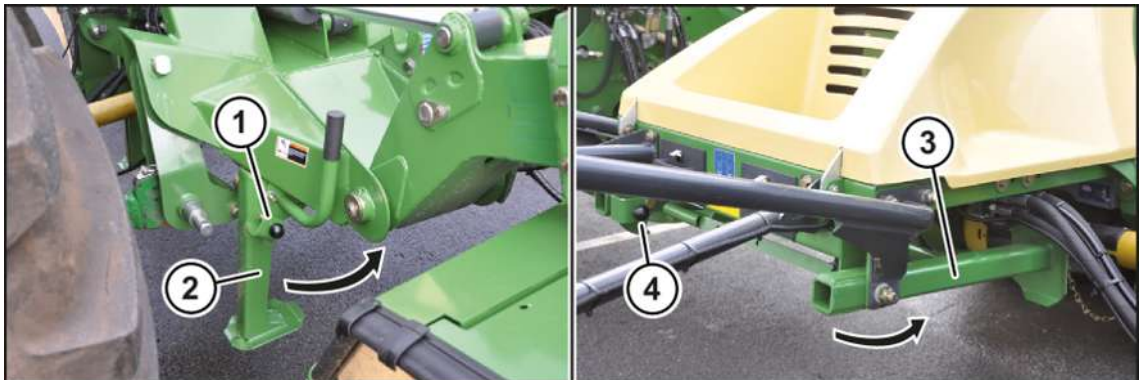

KMG000-015

- ▶ Pomocí hydrauliky zádě zvedněte stroj natolik, aby se mohly opěrné nohy otočit nahoru.
- ▶ Zastavte a zajistěte stroj, viz strana 26.
- ▶ Vytáhněte vytahovací čep (1), přední opěrnou nohu (2) natočte nahoru a zajistěte vytahovacím čepem (1).
- ▶ Vytáhněte vytahovací čep (4), zadní opěrnou nohu (3) natočte nahoru a zajistěte vytahovacím čepem (4).

9.3.2 Nastavení opěrných noh do opěrné polohy

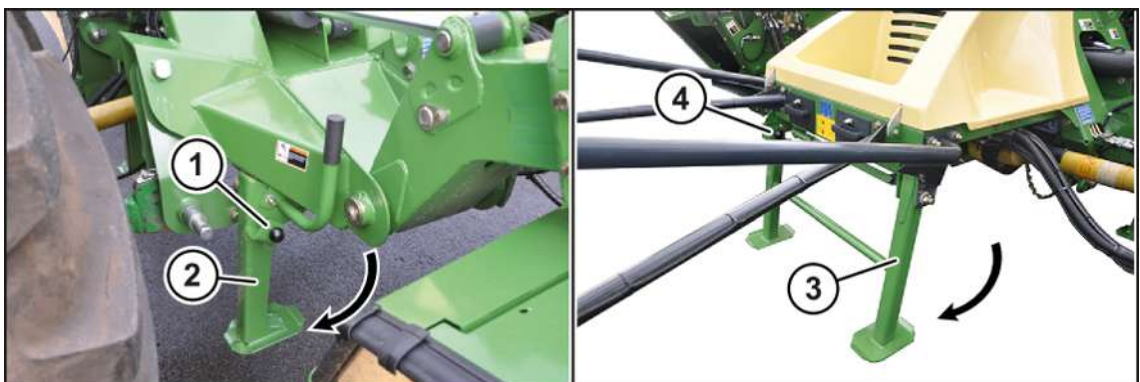

KMG000-016

- ▶ Pomocí hydrauliky zádě zvedněte stroj natolik, aby se mohly opěrné nohy otočit dolů.
- ▶ Zastavte a zajistěte stroj, viz strana 26.
- ▶ Vytáhněte vytahovací čep (1), přední opěrnou nohu (2) otočte dolů a zajistěte ji vytahovacím čepem (1).
- ▶ Vytáhněte napínací čep (4), zadní opěrnou nohu (3) vyklopte dolů a zajistěte tažným čepem (4).

9.4 Uzavření/uvolnění uzavíracích kohoutů

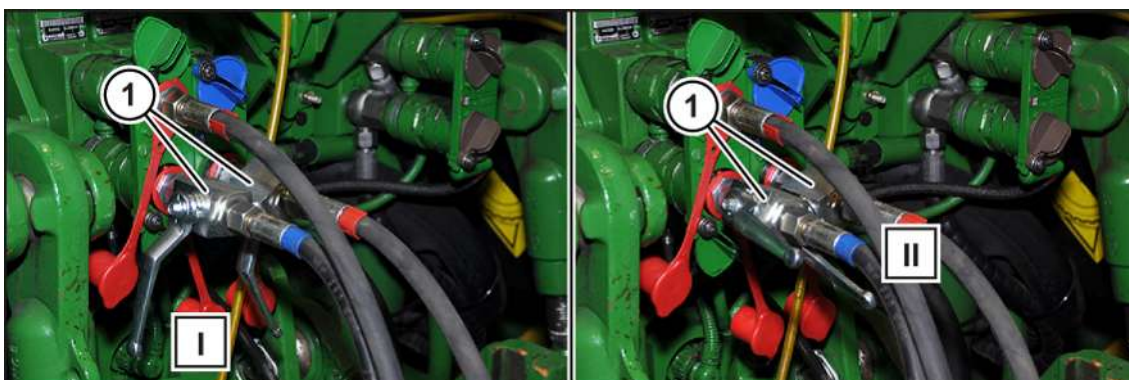

KMG000-089

Zavření

- ▶ Přepněte uzavírací kohouty (1) do polohy (I).

Otevření

- ▶ Přepněte uzavírací kohouty (1) do polohy (II).

9.5 Spuštění stroje dolů z transportní do pracovní polohy

U varianty "Elektronika Komfort"

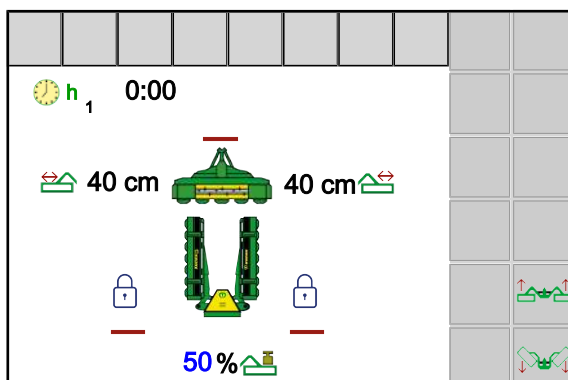

EQG000-002

Pracovní obrazovka "Zvedání/spouštění čelního žacího ústrojí" se zobrazí jen tehdy, je-li namontované čelní žací ústrojí a postranní žací ústrojí se nachází v transportní poloze resp. nad souvrat'ovou polohou.

Pro obsekávání a sekání menších polí nebo úzkých pozemků lze také pracovat pouze s čelním žacím ústrojím. Postranní žací ústrojí se přitom musí nacházet v transportní poloze a musí být zajištěné.

9.5.1 Spuštění obou postranních žacích ústrojí z transportní do souvrat'ové polohy

- ▶ Stiskněte a přidržte .

Ochrana zvířete

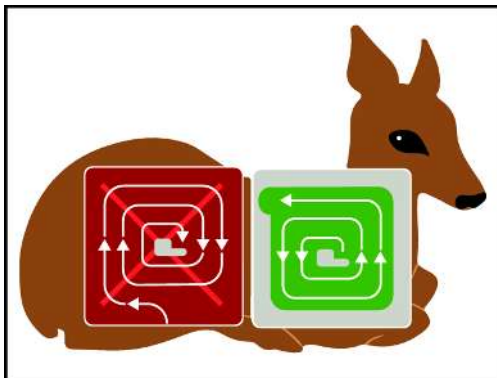

EQ001-034

INFORMACE

Při spouštění postranních žacích ústrojí z transportní do souvraťové polohy se na displeji na chvíli zobrazí výše uvedená informace o správné metodě sekání. Zároveň zazní akustický výstražný signál. Informační obraz po několika sekundách automaticky zmizí.

Při sekání "zvenku dovnitř" se zvířata pomalu přesouvají z bezpečné okrajové oblasti do středu sekané plochy, odkud potom zvíře může hůře uniknout resp. nemůže uniknout vůbec.

Nápravou je metoda sekání, při níž se plocha seká "zevnitř směrem ven".

Při ní se jede ihned dovnitř pole, aniž by se začal sekát jeho okraj, a potom se seká dokola doleva "zevnitř směrem ven". Zvíře tak může v souladu se svým přirozeným pudem nezraněné utéct z pole.

9.5.2 Spuštění všech žacích ústrojí ze souvraťové polohy do pracovní polohy

Spouštění postranních žací ústrojí k čelnímu žacímu ústrojí je závislé na nastaveném režimu v menu "Nastavení ručního / časového / dráhového řízení", viz [strana 146](#).

INFORMACE

Při nasazení stroje bez namontovaného čelního žacího ústrojí se postranní žací ústrojí spustí přímo až do pracovní polohy.

V režimu 1 ručního řízení

Spuštění čelního žacího ústrojí

- ▶ Stiskněte a přidržte .

Spuštění postranních žacích ústrojí

- ▶ Pust'te .

V režimu 2 časového řízení a v režimu 3 dráhového řízení

Spuštění čelního žacího ústrojí a postranních žacích ústrojí

- ▶ Pro spuštění čelního žacího ústrojí stiskněte a pusťte .

Postranní žací ústrojí se spustí dolů poté, co uběhne nastavené časové zpoždění resp. jízdní dráha.

Spuštění postranních žacích ústrojí před uplynutím časového / dráhového řízení

- ▶ Stiskněte znovu .

9.5.3 Zvednutí všech žacích ústrojí z pracovní do souvraťové polohy

Zvednutí postranních žacích ústrojí k čelnímu žacímu ústrojí je závislé na nastaveném režimu v menu "Nastavení ručního / časového / dráhového řízení", viz strana 146.

INFORMACE

Při nasazení stroje bez namontovaného čelního žacího ústrojí se postranní žací ústrojí zvednou přímo až do souvraťové polohy.

V režimu 1 ručního řízení

Zvednutí čelního žacího ústrojí

- ▶ Stiskněte a přidržte .

Zvednutí postranních žacích ústrojí

- ▶ Pusťte .

V režimu 2 časového řízení a v režimu 3 dráhového řízení

Zvednutí čelního žacího ústrojí a postranních žacích ústrojí

- ▶ Pro zvednutí čelního žacího ústrojí stiskněte a pusťte .
- ➔ Postranní žací ústrojí se zvednou poté, co uběhne nastavené časové zpoždění resp. jízdní dráha.

Zvednutí postranních žacích ústrojí před uplynutím časového / dráhového řízení

- ▶ Stiskněte znovu .

9.6 Zvednutí/spuštění příčného pásového dopravníku

Pomocí příčných pásových dopravníků lze stéblový materiál odkládat do dvojitého řádku, jednoduchého řádku (práce pouze s jedním příčným dopravníkem) nebo trojitého řádku (práce s oběma příčnými dopravníky). Přes terminál se příčné dopravníky pro tvorbu řádků natočí ze zdvižené polohy ke kondicionéru. Během otáčení se dopravníky automaticky zapnou. Rychlost dopravníků lze přes terminál plynule nastavovat, v závislosti na množství stébelnin. Rychlost příčných pásových dopravníků určuje délku odhazování stéblového materiálu, a tím výslednou šířku řádku. Mají-li se vytvářet tři jednotlivé řádky, zvednou se příčné dopravníky přes terminál do výšky. Dopravníky se automaticky vypnou.

9.6.1 Zvednutí/spuštění příčného pásového dopravníku – automatický provoz

VÝSTRAHA

Nebezpečí poranění v nebezpečné oblasti stroje

Hydraulicky ovládané součásti stroje mohou někoho zachytit. Může tak dojít k vážným zraněním osob.

- ▶ V nebezpečné oblasti traktoru a stroje se nesmí nikdo zdržovat.
- ▶ Pohony a motor zapínejte jen tehdy, nezdržuje-li se nikdo v nebezpečné oblasti.
- ▶ Pro zastavení všech prováděných funkcí při hrozícím nebezpečí stiskněte .

✓ Je spuštěn automatický provoz, viz strana 124.

9.6.1.1 Zvednutí/spuštění příčného pásového dopravníku vpravo

Spuštění dolů

- ▶ Stiskněte a pusťte tlačítko .
- ➔ Pravý příčný pásový dopravník se spustí až do pracovní polohy. Automaticky se zapne pohon příčného pásového dopravníku.

Zvednutí

- ▶ Stiskněte a pusťte tlačítko .
- ➔ Automaticky se vypne pohon příčného pásového dopravníku.

9.6.1.2 Zvednutí/spuštění příčného pásového dopravníku vlevo

Spuštění dolů

- ▶ Stiskněte a pusťte tlačítko .
- ➔ Levý příčný pásový dopravník se spustí až do pracovní polohy. Automaticky se zapne pohon příčného pásového dopravníku.

Zvednutí

- ▶ Stiskněte a pusťte tlačítko .
- ➔ Automaticky se vypne pohon příčného pásového dopravníku.

9.6.1.3 Nastavení rychlosti příčných pásových dopravníků

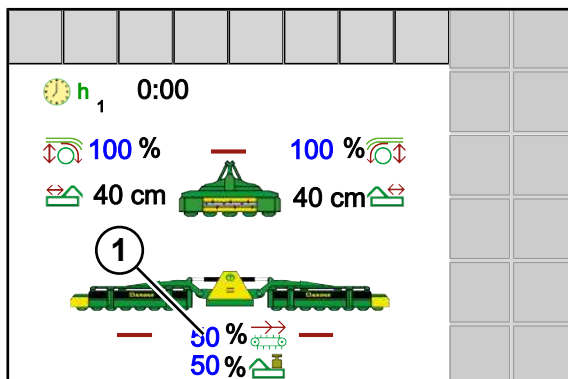

EQ000-509_1

Rychlost příčných pásových dopravníků lze při provozu plynule zvyšovat resp. snižovat

zadáním hodnoty (1) před symbolem .

U provedení s dotykovým terminálem/bez dotykového terminálu

Pomocí rolovacího kolečka

- ▶ Rolovacím kolečkem zvolte požadovanou hodnotu.
 - ⇒ Hodnota se zvýrazní barevně.
- ▶ Stiskněte rolovací kolečko.
 - ⇒ Otevře se vstupní okno.
- ▶ Otáčením rolovacího kolečka zvýšíte resp. snížíte hodnotu.
- ▶ Pro uložení hodnoty do paměti stiskněte rolovací kolečko.
- ➔ Nastavení se uloží do paměti a vstupní okno se zavře.

U provedení s dotykovým terminálem

Prostřednictvím hodnoty

- ▶ Klepněte na hodnotu.
 - ⇒ Otevře se vstupní okno.
- ▶ Zvyšte resp. snižte hodnotu.
- ▶ Pro uložení hodnoty stiskněte **OK**.
- ➔ Nastavení se uloží do paměti a vstupní okno se zavře.

9.6.2 Zvednutí/spuštění příčného pásového dopravníku – ruční provoz

- ✓ Je spuštěn ruční provoz, viz strana 129.

9.6.2.1 Pracovní obrazovka "Příčný pásový dopravník"

VÝSTRAHA

Nebezpečí poranění v nebezpečné oblasti stroje

Hydraulicky ovládané součásti stroje mohou někoho zachytit. Může tak dojít k vážným zraněním osob.



- ▶ V nebezpečné oblasti traktoru a stroje se nesmí nikdo zdržovat.
- ▶ Pohony a motor zapínejte jen tehdy, nezdržuje-li se nikdo v nebezpečné oblasti.
- ▶ Pro zastavení všech prováděných funkcí při hrozícím nebezpečí stiskněte .

Pracovní obrazovku "Příčný pásový dopravník" lze zobrazit, jen když jsou postranní žací ústrojí v souvraťové nebo pracovní poloze.

- ▶ Zobrazení pracovní obrazovky "Příčný pásový dopravník", viz strana 112.

Zvednutí/spuštění příčného pásového dopravníku vpravo

Předvolení příčného pásového dopravníku vpravo

- ▶ Stiskněte tlačítka .
- ⇒ Symbol se barevně zvýrazní (.

Zvednutí



- ▶ Stiskněte a přidržte tlačítko .

Spuštění dolů

- ▶ Stiskněte a přidržte tlačítko .

Zvednutí/spuštění příčného pásového dopravníku vlevo

Předvolení příčného pásového dopravníku vlevo

- ▶ Stiskněte tlačítka .
- ⇒ Symbol se barevně zvýrazní (.

Zvednutí





- ▶ Stiskněte a přidržte tlačítko .

Spuštění dolů

- ▶ Stiskněte a přidržte tlačítko  .

Zvednout/spustit oba příčné pásové dopravníky současně

Předvolení obou příčných pásových dopravníků

- ▶ Stiskněte tlačítka  a  .
⇒ Symboly se barevně zvýrazní (, ).

Zvednutí

- ▶ Stiskněte a přidržte tlačítko  .

Spuštění dolů

- ▶ Stiskněte a přidržte tlačítko  .

Nastavení rychlosti příčných pásových dopravníků

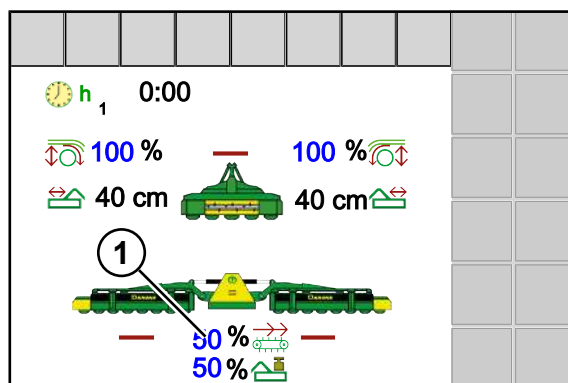

EQ000-509_1

Rychlost příčných pásových dopravníků lze při provozu plynule zvyšovat resp. snižovat zadáním hodnoty (1) před symbolem .

U provedení s dotykovým terminálem/bez dotykového terminálu

Pomocí rolovacího kolečka

- ▶ Rolovacím kolečkem zvolte požadovanou hodnotu.

- ⇒ Hodnota se zvýrazní barevně.
- ▶ Stiskněte rolovací kolečko.
 - ⇒ Otevře se vstupní okno.
- ▶ Otáčením rolovacího kolečka zvýšíte resp. snížíte hodnotu.
- ▶ Pro uložení hodnoty do paměti stiskněte rolovací kolečko.
- ➔ Nastavení se uloží do paměti a vstupní okno se zavře.

U provedení s dotykovým terminálem

Prostřednictvím hodnoty

- ▶ Klepněte na hodnotu.
 - ⇒ Otevře se vstupní okno.
- ▶ Zvyšte resp. snižte hodnotu.
- ▶ Pro uložení hodnoty stiskněte **OK**.
- ➔ Nastavení se uloží do paměti a vstupní okno se zavře.

9.7 Zvednutí stroje ze souvraťové do transportní polohy

- ▶ Uvedte stroj do souvraťové polohy, viz [strana 85](#).

9.7.1 Zvednutí obou postranních žacích ústrojí ze souvraťové do transportní polohy

- ▶ Stiskněte a přidržte .

INFORMACE

Při sklápění stroje do transportní polohy se na displeji zobrazí vždy informační hlášení 4.

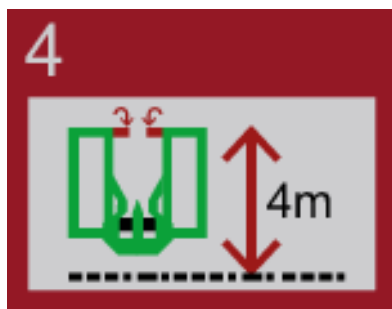

- ▶ Dodržujte transportní výšku stroje. Případně spusťte spodní táhlo více dolů.
- ▶ Vizuálně zkontrolujte, zda je boční kryt sklopený.

9.8 Spuštění stroje dolů z transportní do pracovní polohy

U varianty "Ovládací box"

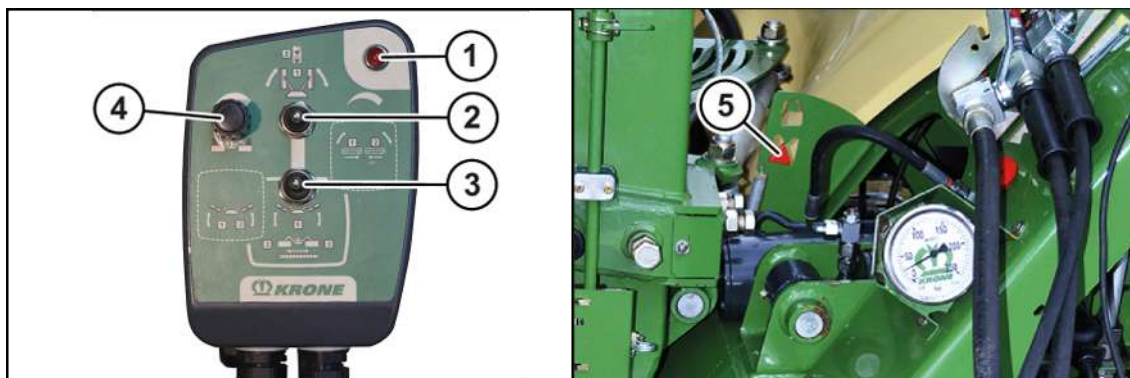

KMG000-045

Z transportní do souvratové polohy

- ▶ Nastavte klopný spínač (2) do polohy "nahore".
- ▶ Aktivujte řídicí jednotku (1+), dokud není najetá maximální nastavená pracovní šířka.
- ▶ Aktivujte řídicí jednotku (2-), dokud nejsou obě žací ústrojí dole v souvratové poloze.

Souvratové polohy

- ✓ Žací ústrojí se nachází v souvratové poloze.
- ▶ Nastavte klopný spínač (2) do polohy "dole".

Spuštění obou žacích ústrojí současně ze souvratové polohy do pracovní polohy

- ▶ Nastavte klopný spínač (3) do polohy "střed".
- ▶ Aktivujte řídicí jednotku (2-), dokud nejsou obě žací ústrojí dole v pracovní poloze.
- ▶ Pro sekání uveďte jednočinnou řídicí jednotku (2-) do plovoucí polohy.

Zvednutí obou žacích ústrojí současně z pracovní do souvratové polohy

- ▶ Nastavte klopný spínač (3) do polohy "střed".
- ▶ Aktivujte řídicí jednotku (2-), dokud nejsou obě žací ústrojí zvednutá v souvratové poloze.

Uvedení pravého žacího ústrojí ze souvratové do pracovní polohy

- ▶ Nastavte klopný spínač (3) do polohy "vlevo".
- ▶ Aktivujte řídicí jednotku (2-), dokud není pravé žací ústrojí dole v pracovní poloze.
- ▶ Pro sekání uveďte jednočinnou řídicí jednotku (2-) do plovoucí polohy.

Uvedení pravého žacího ústrojí z pracovní do souvratové polohy

- ▶ Nastavte klopný spínač (3) do polohy "vlevo".
- ▶ Aktivujte řídicí jednotku (2+), dokud není pravé žací ústrojí zvednuté v souvratové poloze.

Uvedení levého žacího ústrojí ze souvratové do pracovní polohy

- ▶ Nastavte klopný spínač (3) do polohy "vlevo".
- ▶ Aktivujte řídicí jednotku (1-), dokud není levé žací ústrojí dole v pracovní poloze.
- ▶ Pro sekání uveďte jednočinnou řídicí jednotku (1-) do plovoucí polohy.

Uvedení levého žacího ústrojí z pracovní do souvraťové polohy

- ▶ Nastavte klopný spínač (3) do polohy "**vlevo**".
- ▶ Aktivujte řídicí jednotku (1+), dokud není levé žací ústrojí zvednuté v souvraťové poloze.

Zvýšení/snížení tlaku na půdu

Oznámení! Jestliže je odlehčovací tlak nastaven příliš vysoko, můžou se žací ústrojí nechtěně zvednout do souvraťové polohy.

- ▶ Otáčením otočného potenciometru doprava zvýšíte odlehčovací tlak.
- ➔ Tlak na půdu se sníží.
- ▶ Otáčením otočného potenciometru doleva snížíte odlehčovací tlak.
- ➔ Tlak na půdu se zvýší.

Odlehčovací tlak lze odečíst na manometru.

Zvětšení/zmenšení pracovní šířky

- ▶ Nastavte klopný spínač (3) do polohy "**střed**".
- ▶ Pro zvětšení pracovní šířky aktivujte řídicí jednotku (1+).
- ▶ Pro zmenšení pracovní šířky aktivujte řídicí jednotku (1-).

Zvednutí/spuštění příčných pásových dopravníků

- ✓ Žací ústrojí se nacházejí v souvraťové nebo v pracovní poloze.
- ▶ Nastavte klopný spínač (2) do polohy "**dole**".

Zvednutí/spuštění příčného pásového dopravníku vpravo

- ▶ Nastavte klopný spínač (3) do polohy "**vpravo**".

Zvednutí:

- ▶ Aktivujte řídicí jednotku (2+), dokud není pravý příčný pásový dopravník zvednutý.

Spuštění dolů:

- ▶ Aktivujte řídicí jednotku (2-), dokud není pravý příčný pásový dopravník spuštěný dolů.

Zvednutí/spuštění příčného pásového dopravníku vlevo

- ▶ Nastavte klopný spínač (3) do polohy "**vpravo**".

Zvednutí:

- ▶ Aktivujte řídicí jednotku (1+), dokud není levý příčný pásový dopravník zvednutý.

Spuštění dolů:

- ▶ Aktivujte řídicí jednotku (1-), dokud není levý příčný pásový dopravník spuštěný dolů.

Zvýšení/snížení rychlosti dopravních pásů

Zvýšení/snížení rychlosti, [viz strana 195](#).

Ze souvraťové do transportní polohy

- ✓ Pohon vývodového hřídele je vypnutý.

- ✓ Opěrné nohy jsou vyklopené v transportní poloze a zajištěné čepy.
- ▶ Uvedte stroj do souvratové polohy, [viz strana 84](#).
- ▶ Spuštění příčných dopravníků dolů, [viz strana 85](#).
- ▶ Nastavte klopný spínač (2) do polohy "**Nahoře**" a držte.
- ▶ Aktivujte dvojitou řídicí jednotku (1+), dokud se nedosáhne maximální pracovní šířka.
- ▶ Aktivujte dvojitou řídicí jednotku (2+), dokud se žací ústrojí nezvednou ze souvratové do transportní polohy.
- ▶ Aktivujte dvojitou řídicí jednotku (1-), dokud se nedosáhne minimální pracovní šířka a je vidět ukazatel (5).
- ➔ Žací ústrojí se nacházejí v transportní poloze a jsou zajištěná.

OZNÁMENÍ: Vypněte ovládací box, aby se stroj nepoškodil chybnou obsluhou.

- ▶ Aby bylo možné ovládací box vypnout, klopný spínač (2) do polohy "**Střed**".

9.9 Sekání

Příprava pro sekání

- ✓ Všechny body uvedené v kapitole "Uvedení do provozu" jsou splněné, [viz strana 55](#).
- ✓ Stroj se nachází v pracovní poloze, (terminál ISOBUS: [viz strana 76](#); ovládací box: [viz strana 84](#)).
- ✓ Stroj je zastavený a zajištěný, [viz strana 26](#).
- ✓ Čelní kryty jsou sklopené dolů, [viz strana 73](#).
- ✓ Boční kryty jsou sklopené dolů, [viz strana 74](#).
- ✓ Zvedací závěs traktoru je zablokovaný.
- ✓ Opěrné nohy se nacházejí v transportní poloze, [viz strana 75](#).

Sekání

- ▶ Nastavení bočních vodítek, [viz strana 185](#).
- ▶ Před zjetím do pokosu zapněte při volnoběhu vývodový hřídel traktoru a pomalu zvyšujte na jmenovité otáčky stroje.
- ▶ Zajedte do pokosu.
- ▶ Během sekání kontrolujte tlak na půdu, [viz strana 85](#).
- ▶ Aby byla čistá a stejnoměrná výška řezu, přizpůsobte rychlost jízdy a sekání podmínkám nasazení (půdní podmínky, výška, hustota a stav pokosu).

Najetí na překážku

- ▶ Pokud zareaguje nájezdová pojistka a žací ústrojí je otočené dozadu, jedte traktorem dozadu, dokud nájezdová pojistka automaticky nezaskočí.

Obsekávání malých pozemků

Pro obsekávání a sekání menších polí nebo úzkých pozemků lze také pracovat pouze s čelním žacím ústrojím. Postranní žací ústrojí se přitom musí nacházet v transportní poloze.

9.10 Nouzové ruční ovládání

VÝSTRAHA

Zvýšené nebezpečí zranění při obsluze stroje pomocí nouzového ručního ovládání.

Při obsluze stroje pomocí nouzového ručního ovládání se funkce provedou ihned, bez bezpečnostních dotazů. Proto hrozí zvýšené nebezpečí zranění.

- ✓ Nouzové ruční ovládání smí provádět pouze osoby, které jsou seznámeny se strojem.
- ✓ Osoba provádějící test musí vědět, jaké části stroje se ovládají řízením ventilů.
- ▶ Zajistěte, aby se v nebezpečné oblasti nezdržovaly žádné osoby.
- ▶ Řízení ventilů provádějte pouze z bezpečné polohy, mimo akční rádius součástí stroje pohybovaných ventilů.

VÝSTRAHA

Nepředvídané činnosti stroje

Při obsluze stroje pomocí nouzového ručního ovládání se funkce provedou ihned, bez bezpečnostních dotazů. Proto hrozí zvýšené nebezpečí úrazu.

- ▶ Nouzové ruční ovládání není přípustné při provozu s uzavřeným hydraulickým systémem (PB, LS).
- ▶ Pro nouzové ruční ovládání přestavte hydrauliku stroje (hydraulické hadice) pomocí dvou dodávaných hydraulických konektorů na ovládání pomocí dvojčinné řídicí jednotky.
- ▶ Odpojte signalizační vedení LS a odložte jej do určeného držáku na stroji.

U varianty "Elektronika Komfort"

Pro případ úplného výpadku elektriky jsou ventily v bloku magnetických ventilů vybaveny "Nouzovým ručním ovládáním". V tom případě se všechny ventily ovládají zašroubováním nastavovacího šroubu.

Příprava stroje pro jízdu po silnici pomocí nouzového ručního ovládání

Nouzové ruční ovládání je určeno pouze k přepravě stroje z pole do nejbližší dílny.

- ✓ Vývodový hřídel je vypnutý.
- ✓ Všechny součásti stroje jsou zastavené.
- ✓ Stroj je zastavený a zajištěný, viz [strana 26](#).
- ✓ Terminál je vypnutý.
- ▶ Odpojte signalizační vedení (LS) a odložte jej do určeného držáku na stroji.
- ▶ Odpojte hydraulické hadice (P, T).
- ▶ Demontujte hydraulickou spojku a hydraulický konektor.
- ▶ K hydraulickým hadicím (P, T) namontujte 2 dodávané hydraulické konektory.
- ▶ Hydraulické hadice připojte k dvojčinné řídicí jednotce na traktoru.
- ▶ Řídicí jednotku uveďte do neutrální polohy.
- ▶ Pro provedení funkce uvolněte ventil resp. ventily zašroubováním stavěcího šroubu(ů) podle níže uvedeného přehledu, viz [strana 88](#).
- ▶ Nastartujte motor traktoru a nastavte řídicí jednotku na tlak.

- ▶ Po provedení funkce vypněte motor traktoru.
- ▶ Přepněte dvojčinnou řídicí jednotku na neutrální.
- ▶ Vyšroubujte stavěcí šroub(y).

Opakujte postup podle uvedeného přehledu, dokud nejsou postranní žací ústrojí v transportní poloze.

Nouzové ruční ovládání – přehled

Níže uvedená tabulka vysvětluje, které ventily se pro provedení uvedené funkce musí zašroubováním stavěcího šroubu uvolnit.

	Y1	Y2	Y09	Y11	Y18.1	Y18.2	Y19	Y24.1	Y24.2	Y22.1	Y22.2	Y16.1	Y16.2	Y17.1	Y17.2
1.				●											
2.			●												
3.	●											●	●		
4.	●													●	●
5.		●						●	●						
6.		●								●	●				
7.		●			●	●	●								
8.	●							●	●						
9.	●									●	●				

KMG000-004

- ▶ Pro zvednutí stroje do transportní polohy přesně dodržujte pracovní kroky v tabulce.
- ▶ Po každém pracovním kroku se stavěcí šroub musí opět vyšroubovat.

Pracovní krok	ventil	Popis
1.	Y11	Zvednutí postranního žacího ústrojí vpravo do souvraťové polohy
2.	Y09	Zvednutí postranního žacího ústrojí vlevo do souvraťové polohy
3.	Y1, Y16.1, Y16.2	Spuštění příčného pásového dopravníku vlevo
4.	Y1, Y17.1, Y17.2	Spuštění příčného pásového dopravníku vpravo
5.	Y2, Y24.1, Y24.2	Vyjet postranním žacím ústrojím vlevo
6.	Y2, Y22.1, Y22.2	Vyjet postranním žacím ústrojím vpravo
7.	Y2, Y18.1, Y18.2, Y19	Zvednutí postranních žacích ústrojí ze souvraťové do transportní polohy
8.	Y1, Y24.1, Y24.2	Zajet postranním žacím ústrojím vlevo
9.	Y2, Y22.1, Y22.2	Zajet postranním žacím ústrojím vpravo

9.11 Polní provoz na svahu

VÝSTRAHA

Nebezpečí úrazu při nedodržení základních bezpečnostních pokynů

Při nedodržení základních bezpečnostních pokynů může dojít k vážným až smrtelným úrazům osob.

- Aby se předcházelo úrazům, je nutné přečtení a dodržování základních bezpečnostních pokynů, viz strana 15.

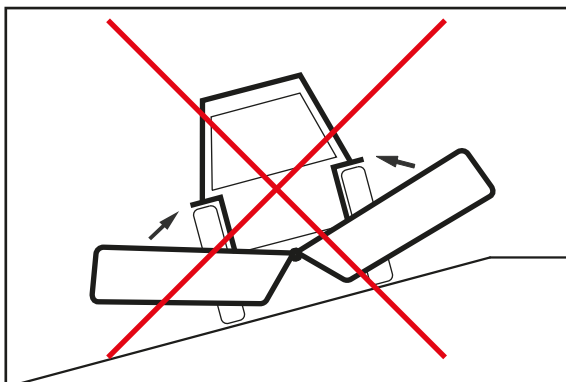

KMG000-094

- Stroj nikdy nepřemísťujte z transportní do pracovní polohy, resp. z pracovní do transportní polohy, dokud stroj používáte napříč ke svahu.

10 Jízda a přeprava

VÝSTRAHA

Nebezpečí úrazu při nedodržení základních bezpečnostních pokynů

Při nedodržení základních bezpečnostních pokynů může dojít k vážným až smrtelným úrazům osob.

- ▶ Aby se předcházelo úrazům, je nutné přečtení a dodržování základních bezpečnostních pokynů, viz strana 15.

VÝSTRAHA

Nebezpečí úrazu při nedodržení bezpečnostních postupů

Při nedodržení bezpečnostních postupů může dojít k vážným až smrtelným úrazům osob.

- ▶ Aby se předcházelo úrazům, je nutné přečtení a dodržování bezpečnostních postupů, viz strana 26.

VÝSTRAHA

Nebezpečí úrazu při nezavřených řídicích ventilech traktoru

Při nezavřených řídicích ventilech stroje se mohou neúmyslně aktivovat komponenty stroje. Může tak dojít k vážným nehodám

- ▶ Aby nedošlo k tomu, že se funkce omylem spustí, musí být při přepravních jízdách traktoru na silnici řídicí ventily traktoru v neutrální poloze a uzavřené.

VÝSTRAHA

Nebezpečí nehody při otevřených uzavíracích kohoutech

Při otevřených uzavíracích kohoutech se mohou neúmyslně dát do pohybu komponenty stroje. Může tak dojít k vážným nehodám.

- ▶ Aby nedošlo k tomu, že se funkce omylem spustí, musí být při přepravních jízdách/ jízdách na silnici uzavřený uzavírací kohout / uzavřené uzavírací kohouty.

U varianty "Ovládací box"

UPOZORNĚNÍ

Montáž strojů na čele a na zádi nesmí mít za následek přesažení nejvyšší dovolené celkové hmotnosti, dovolených nápravových tlaků a nosnosti pneumatik traktoru. Přední náprava traktoru musí být i po připojení strojů nesených za traktorem zatížena vždy nejméně 20 % vlastní hmotnosti traktoru.

- ▶ Před jízdou se přesvědčte, že jsou tyto předpoklady splněny.

10.1 Příprava stroje k jízdě po silnici



KMG000-041

- ✓ Stroj je úplně a správně připojen k traktoru, [viz strana 55](#).
- ✓ Stroj je zastavený a zajištěný, [viz strana 26](#).
- ✓ Hydraulické hadice jsou připojené, [viz strana 56](#).
- ✓ **U varianty "Elektronika Komfort"**: Terminál KRONE ISOBUS je připojený, [viz strana 61](#).
- ✓ **U varianty "Ovládací box"**: Ovládací box je připojený, [viz strana 67](#).
- ✓ Kloubový hřidel je namontovaný, [viz strana 69](#).
- ✓ Čelní kryty jsou zavřené a zajištěné., [viz strana 73](#).
- ✓ Boční kryty jsou vyklopené nahoru., [viz strana 74](#).
- ✓ Opěrné nohy jsou v transportní poloze, [viz strana 75](#).
- ✓ Světla pro jízdu na silnici jsou připojená, zkontrolovaná a bezvadně fungují, [viz strana 68](#).
- ✓ Stroj se nachází v transportní poloze, [viz strana 85](#).
- ✓ Výložníková ramena jsou zcela zasunutá a zajištěná.
- ✓ Uzavírací kohouty na hydraulických hadicích jsou zavřené, [viz strana 76](#).
- ✓ Řídicí jednotky na traktoru jsou v neutrální poloze a jsou zajištěné.
- ✓ **U varianty "Elektronika Komfort"**: Terminál zobrazí obrazovku jízdy na silnici, [viz strana 103](#).
- ✓ **U varianty "Ovládací box"**: Ovládací box je vypnutý, [viz strana 90](#).
- ▶ Pomocí hydrauliky zádě spusťte stroj natolik dolů, aby transportní výška nebyla vyšší než maximálně povolená výška 4 metry.
- ▶ Dbejte na dostatečnou světlost výšku.

>>>

- ▣ Spuštění stroje dolů z transportní do pracovní polohy [▶ 84]

10.2 Odstavení stroje

INFORMACE

Problémy při dalším připojení

Aby se zabránilo problémům při dalším připojení stroje, musí být z hydraulického systému stroje uvolněn tlak.

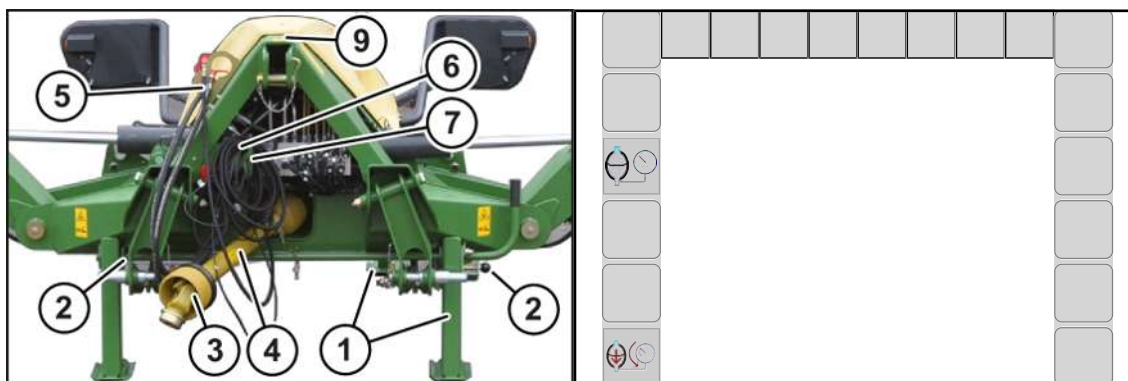

KMG000-019

✓ Stroj se nachází v pracovní nebo v transportní poloze (zajištěný).

▶ **U varianty "Elektronika Komfort":** Pro uvolnění tlaku z hydraulického systému stiskněte



, viz strana 124.

⇒ Na několik vteřin se otevřou všechny ventily.

- ▶ Uvolněte tlak z hydrauliky traktoru.
- ▶ Zvedněte stroj natolik, aby se mohly opěrné nohy natočit dolů.
- ▶ Zastavte a zajistěte stroj, viz strana 26.
- ▶ Vpředu a vzadu spusťte dolů opěrné nohy (1) a zajistěte je čepy (2), viz strana 75.
- ▶ Stroj spusťte dolů na zem pomocí hydrauliky traktoru.
- ▶ Zastavte a zajistěte stroj, viz strana 26.
- ▶ Odstraňte z traktoru kloubový hřídel (3) a uložte ho na odkládací plochu (4).
- ▶ **U varianty "Standardní elektronika":** Zavřete uzavírací kohouty.
- ▶ Odpojte od traktoru hydraulické hadice (5), nasaďte na ně protiprachové čepičky a zavěste je na konzolu.
- ▶ Odpojte spojovací kabel osvětlení (6) mezi traktorem a strojem a zasuňte ho do příslušných držáků.
- ▶ Odpojte konektor napájení elektrickým proudem (7) mezi traktorem a strojem a zasuňte jej do příslušných držáků.
- ▶ **U varianty "Elektronika Komfort":** Vezměte terminál z traktoru a uschovejte ho do suchých prostor.
- ▶ **U varianty "Standardní elektronika":** Vezměte ovládací box z traktoru a zastrčte ho do určených držáků.
- ▶ Vyvěste horní táhlo.
- ▶ Odjistěte háky spodních táhel traktoru.
- ▶ Dále spusťte zvedací závěs traktoru, až se uvolní čepy spodního táhla.
- ▶ Opatrně traktorem odjedte.

Odstavení



KMG000-020

UPOZORNĚNÍ

Odstavení se žacími ústrojími překlopenými do výšky

Pro úsporu místa lze stroj odstavit také s žacími ústrojími sklopenými nahoru. Stroj se musí odstavit na zpevněný podklad, aby se zabránilo jeho převrácení.

- ✓ Postranní žací ústrojí se nacházejí v transportní poloze a vpravo i vlevo jsou zaháknutá mechanická blokování (1).
- ▶ Odstavujte stroj jen na nosný, horizontální a rovný podklad, jako beton nebo asfalt.

11 Terminál KRONE Beta II

UPOZORNĚNÍ

Voda vniklá do terminálu by způsobila funkční poruchy. Potom by nebylo možné stroj bezpečně ovládat.

- ▶ Chraňte terminál před vodou.
- ▶ Není-li stroj delší dobu (jako například v zimě) používán, uschovejte terminál na suchém místě.
- ▶ Při montáži a opravách, zejména při svařování na stroji, přerušte přívod napětí k terminálu.

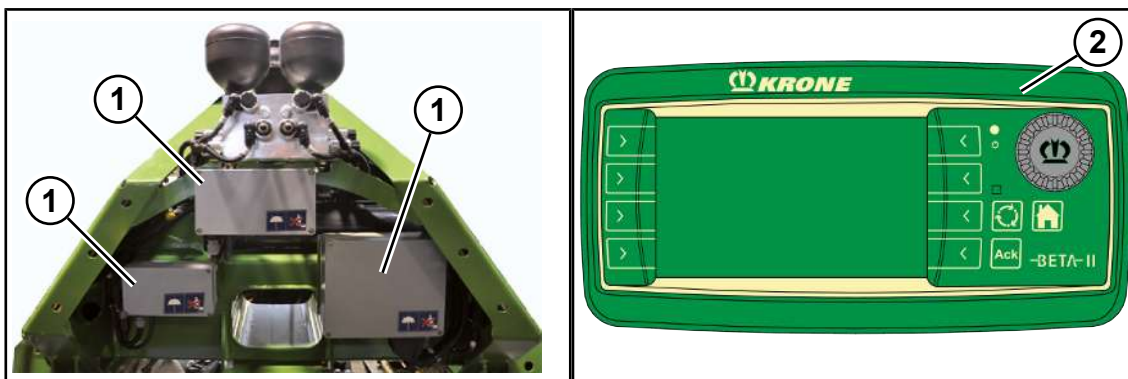

EQG001-002

Elektronické vybavení stroje se v podstatě skládá z řídicího počítače (1), terminálu (2) a řídicích a funkčních prvků.

Počet řídicích počítačů (1) závisí na vybavení stroje. Řídicí počítače (1) se nachází za tříbodovým závěsem.

Funkce řídicího počítače (1):

- Řízení aktorů zabudovaných na stroji.
- Přenos chybových hlášení.
- Vyhodnocování senzorů.
- Diagnostika senzorů a aktorů.

Prostřednictvím terminálu (2) se řidiči sdělí informace a provedou se nastavení pro provoz stroje, které řídicí počítač (1) přijme a dále zpracuje.

11.1 Chybí tlačítko rychlé volby ISOBUS

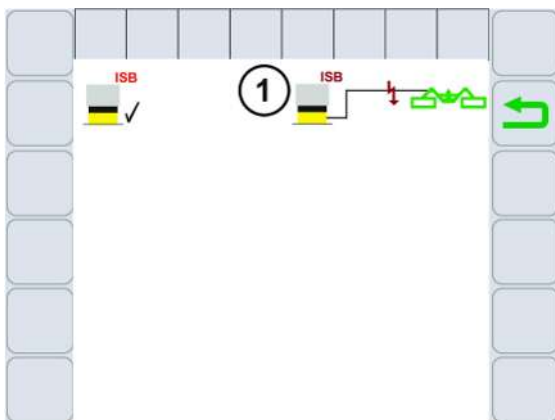

EQG000-022

Terminál KRONE Beta II nemá tlačítko rychlé volby ISOBUS. Na displeji se zobrazí symbol (1). Vypnutí funkcí stroje pomocí tlačítka rychlé volby ISOBUS není k dispozici.

11.2 Zapnutí/vypnutí terminálu

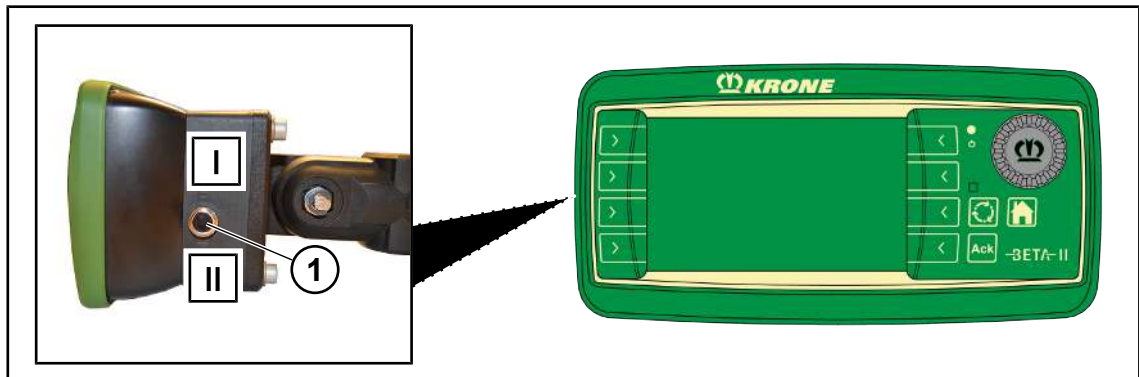

EQ001-029

- ▶ Před prvním zapnutím zkontrolujte správné připojení a pevné usazení přípojek.

Zapnutí

- ▶ Přepněte klopný spínač (1) z polohy I do polohy II.
 - ⇒ Při nepřipojeném stroji se na displeji po zapnutí zobrazí hlavní menu.
 - ⇒ Při připojeném stroji se na displeji po zapnutí zobrazí obrazovka jízdy po silnici.
- ➔ Terminál je připravený k provozu.

Vypnutí

- ▶ Přepněte klopný spínač (1) z polohy II do polohy I.

Při nepřipojeném stroji "Hlavní okno"

Při připojeném stroji "Obrazovka jízdy po silnici"

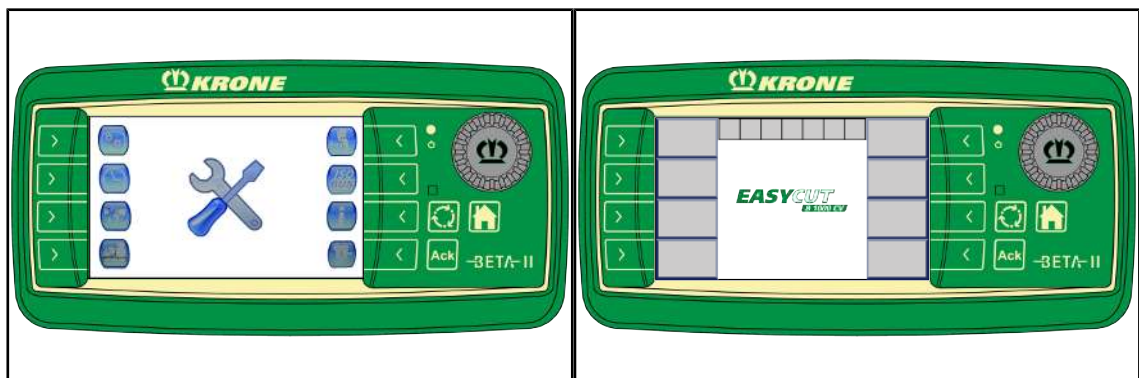

EQG001-003

INFORMACE

- ▶ Řiďte se dalšími údaji ke způsobu funkce terminálu, které jsou uvedeny v dodaném provozním návodu k terminálu.

INFORMACE

Při prvním zapnutí se do terminálu zavede konfigurace stroje a uloží se do paměti terminálu. Proces zavádění může trvat několik minut.

11.3 Rozvržení displeje

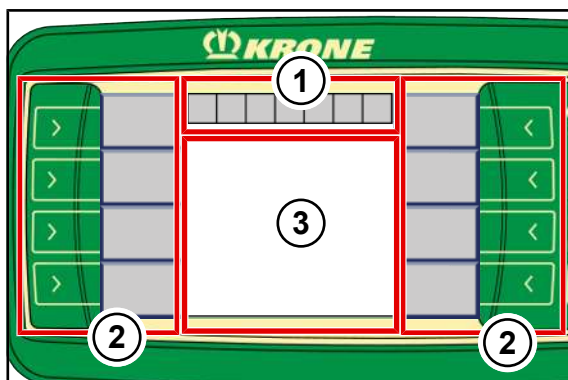

EQ001-033

Displej terminálu je rozdělen do následujících oblastí:

Stavový řádek (1)

Ve stavovém řádku (1) jsou zobrazeny aktuální stavy stroje (podle vybavení), [viz strana 103](#).

Tlačítka (2)

Stroj se ovládá stisknutím tlačítek (2) vedle symbolů na šedých polích, [viz strana 105](#).

Hlavní okno (3)

Hlavní okno se zobrazuje v následujících náhledech:

- Obrazovka jízdy na silnici, [viz strana 113](#)
- Pracovní obrazovka/ky, [viz strana 110](#)

12
Terminál KRONE ISOBUS (CCI 1200)
UPOZORNĚNÍ

Voda vniklá do terminálu by způsobila funkční poruchy. Potom by nebylo možné stroj bezpečně ovládat.

- ▶ Chraňte terminál před vodou.
- ▶ Není-li stroj delší dobu (jako například v zimě) používán, uschovejte terminál na suchém místě.
- ▶ Při montáži a opravách, zejména při svařování na stroji, přerušete přívod napětí k terminálu.

Systém ISOBUS je mezinárodně normovaný komunikační systém pro zemědělské stroje a systémy. Příslušná řada norem je označena: ISO 11783. Zemědělský systém ISOBUS umožňuje výměnu informací a dat mezi traktorem a přístrojem různých výrobců. K tomuto účelu jsou normované jak potřebné konektory, tak i signály, které jsou nutné pro komunikaci a předávání příkazů. Systém také umožňuje obsluhu strojů pomocí obslužných jednotek (terminálu), které již jsou na traktoru resp. se např. namontovaly do kabiny traktoru. Příslušné údaje k těmto přístrojům naleznete v technické dokumentaci obsluhy resp. na samotných přístrojích.

Stroje KRONE, které mají vybavení ISOBUS jsou s tímto systémem sladěné.

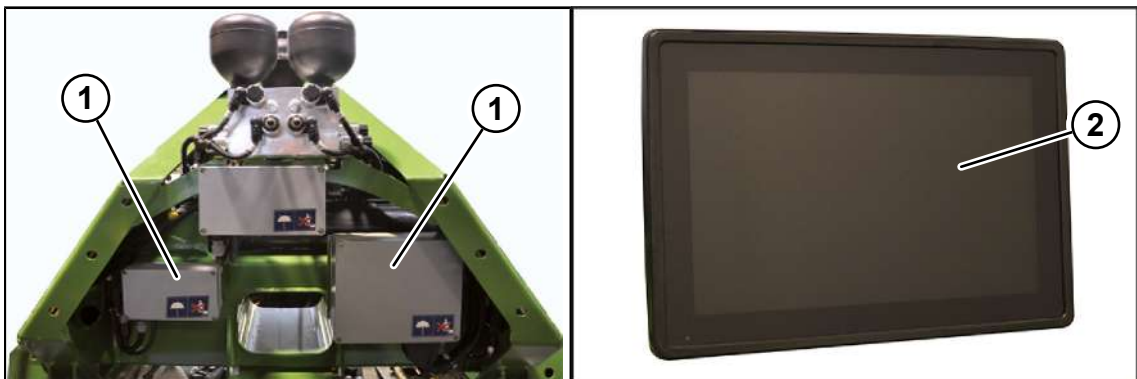

EQG000-057

Elektronické vybavení stroje se v podstatě skládá z řídicího počítače (1), terminálu (2) a řídicích a funkčních prvků.

Počet řídicích počítačů (1) závisí na vybavení stroje. Řídicí počítače (1) se nachází za tříbodovým závěsem.

Funkce řídicího počítače (1):

- Řízení aktorů zabudovaných na stroji.
- Přenos chybových hlášení.
- Vyhodnocování senzorů.
- Diagnostika senzorů a aktorů.

Prostřednictvím terminálu (2) se řidiči sdělí informace a provedou se nastavení pro provoz stroje, které řídicí počítač (1) přijme a dále zpracuje.

12.1
Dotykový displej

K navigaci v nabídkách a zadávání hodnot/údajů má terminál dotykový displej. Dotykem na displej lze vyvolávat funkce a měnit hodnoty zobrazené modrým písmem.

12.2 Zapnutí/vypnutí terminálu



EQ001-174

- ▶ Před prvním zapnutím zkontrolujte správné připojení a pevné usazení přípojek.

INFORMACE

Při prvním zapnutí se do terminálu zavede konfigurace stroje a uloží se do paměti terminálu. Proces zavádění může trvat několik minut.

Zapnutí

- ▶ Stiskněte a podržte tlačítko (1).
 - ⇒ Při nepřipojeném stroji se na displeji po zapnutí zobrazí hlavní menu.
 - ⇒ Při připojeném stroji se na displeji po zapnutí zobrazí obrazovka jízdy po silnici.
- ➔ Terminál je připravený k provozu.

Při nepřipojeném stroji: "Hlavní menu"

Při připojeném stroji: "Obrazovka jízdy na silnici"

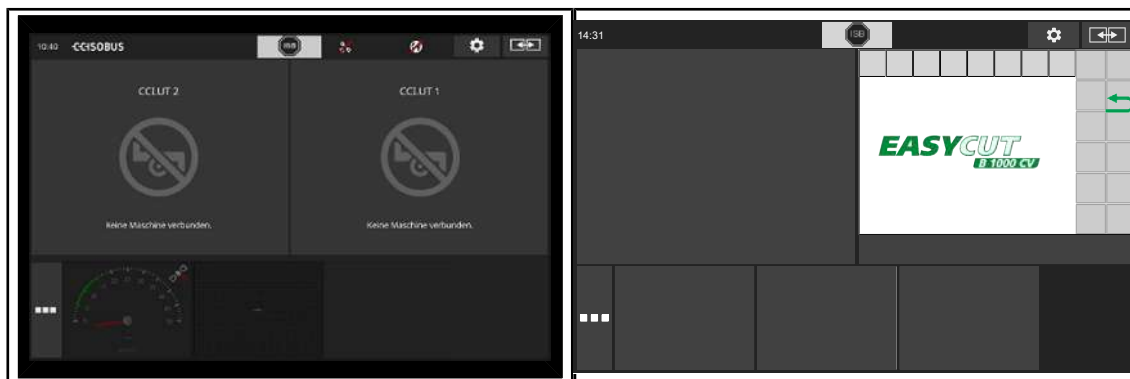

EQG000-056

Po spuštění terminálu se displej zobrazí orientován na šířku. Pro zobrazení displeje na výšku nebo zobrazení dostupných aplikací na terminálu na celý displej viz provozní návod terminálu CCI.

Vypnutí

- ▶ Stiskněte a podržte tlačítko (1).

INFORMACE

- ▶ Řiďte se dalšími údaji ke způsobu funkce terminálu, které jsou uvedeny v dodaném provozním návodu k terminálu.

12.3 Rozvržení displeje

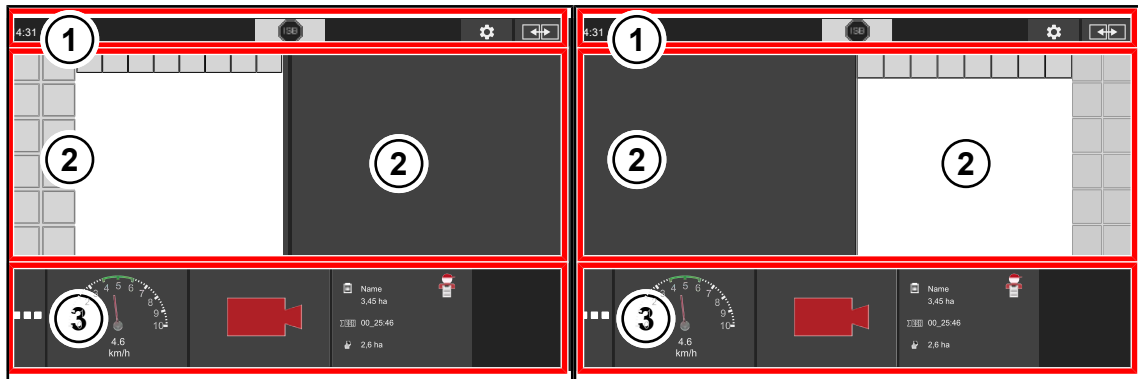

EQG000-058

Pol.	Označení	Vysvětlení
1	Stavový řádek	
2	Hlavní náhled vlevo/vpravo	Pro ovládání stroje KRONE doporučuje umístit aplikaci stroje do hlavního náhledu.
3	Informační náhled	V informačním náhledu lze zvolit a zobrazit další aplikace (apps) z menu aplikací. Aplikace lze pomocí "Drag and drop" přetáhnout do hlavního náhledu.

INFORMACE

- Řiďte se dalšími údaji ke způsobu funkce terminálu, které jsou uvedeny v dodaném provozním návodu k terminálu.

12.4 Struktura aplikace stroje KRONE

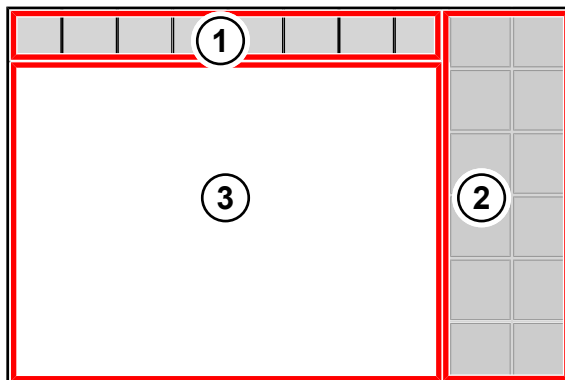

EQG000-059

Aplikace stroje KRONE je rozdělena do následujících oblastí:

Stavový řádek (1)

Ve stavovém řádku (1) jsou zobrazeny aktuální stavy stroje (podle vybavení), viz strana 103.

Tlačítka (2)

Stroj lze ovládat stisknutím dotykových tlačítek (2), viz strana 105.



Hlavní okno (3)

V hlavním okně lze dotykovou funkcí volit modře zobrazené hodnoty (čísla).

Hlavní okno se zobrazuje v následujících náhledech:

- Obrazovka jízdy na silnici, [viz strana 113](#)
- Pracovní obrazovka/ky, [viz strana 110](#)

13 Cizí terminál ISOBUS

VÝSTRAHA

Nebezpečí úrazu při použití cizího terminálu a jiných obslužných jednotek

Při použití terminálů a jiných obslužných jednotek, které nebyly dodány firmou KRONE je nutno respektovat, že uživatel:

- ✓ při použití obslužných jednotek (terminálů/jiných obslužných prvků) nedodaných firmou KRONE přebírá odpovědnost za užívání strojů KRONE.
 - ✓ bude spojovat jen takové systémy, který byly předtím otestovány pomocí testu AEF/DLG/VDMA (tzv. TEST KOMPATIBILITY ISOBUS).
 - ✓ musí dodržovat pokyny k obsluze a bezpečnostní pokyny dodavatele obslužné jednotky ISOBUS (např. terminálu).
 - ✓ musí zajistit, aby použité obslužné prvky a řízení stroje měly odpovídající implementační úroveň - IL (IL = Implementation Level; popisuje úroveň kompatibility různých verzí softwaru) (podmínka: IL stejná nebo vyšší).
- ▶ Před použitím stroje zkontrolujte, že všechny funkce stroje jsou provedené tak, jak jsou popsány v příloženém provozním návodu.

INFORMACE

Systémy KRONE - ISOBUS se pravidelně testují pomocí TESTU KOMPATIBILITY ISOBUS (test AEF/DLG/VDMA). Obsluha tohoto stroje vyžaduje minimální aplikační úroveň (Implementation Level) 3 systému ISOBUS.

Systém ISOBUS je mezinárodně normovaný komunikační systém pro zemědělské stroje a systémy. Příslušná řada norem je označena: ISO 11783. Zemědělský systém ISOBUS umožňuje výměnu informací a dat mezi traktorem a přístrojem různých výrobců. K tomuto účelu jsou normované jak potřebné konektory, tak i signály, které jsou nutné pro komunikace a předávání příkazů. Systém také umožňuje obsluhu strojů pomocí obslužných jednotek (terminálu), které již jsou na traktoru resp. se např. namontovaly do kabiny traktoru. Příslušné údaje k těmto přístrojům naleznete v technické dokumentaci obsluhy resp. na samotných přístrojích.

Stroje KRONE, které mají vybavení ISOBUS jsou s tímto systémem sladěné.

13.1 Chybí tlačítko rychlé volby ISOBUS

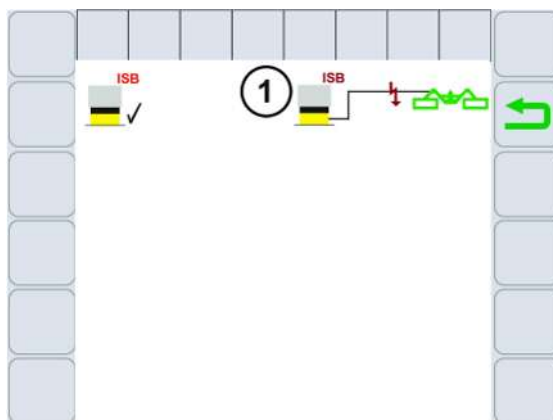

EQG000-022

Pokud na terminálu ISOBUS jiných výrobců není tlačítko rychlé volby ISOBUS, zobrazí se na displeji symbol (1). Vypnutí funkcí stroje pomocí tlačítka rychlé volby ISOBUS není k dispozici.

13.2 Odlišné funkce od terminálu KRONE ISOBUS

Prostřednictvím řídicího počítače jsou informace a řídicí funkce stroje k dispozici na displeji externího terminálu ISOBUS. Obsluha s cizím terminálem ISOBUS je analogická s obsluhou terminálu KRONE ISOBUS. Před uvedením do provozu si v návodu k obsluze přečtěte o způsobu funkce terminálu KRONE ISOBUS.

Podstatným rozdílem mezi cizím terminálem ISOBUS a terminálem KRONE ISOBUS je uspořádání a počet tlačítek s funkcemi, které jsou určeny zvoleným cizím terminálem ISOBUS.

Dále jsou popsány jen funkce, které se liší od terminálu KRONE ISOBUS.

13.2.1 Odlišné funkce u terminálu ISOBUS s 10 tlačítky

Funkce "Nastavení/najetí posunu do šířky" a funkce "Nastavení/najetí přesahu" jsou u ISOBUS terminálů s 10 tlačítky k dispozici jen u strojů bez příčného pásového dopravníku. U strojů s příčným pásovým dopravníkem není ani jedna funkce zobrazena.

Funkci "Nastavení/najetí posunu do šířky" a funkci "Nastavení/najetí přesahu" lze nastavit na joystick, [viz strana 131](#).

13.2.2 jízda vzad

Při jízdě vzad se žací ústrojí automaticky zvednou do souvraťové polohy. Po ukončení jízdy vzad se žací ústrojí musí přes terminál opět spustit do pracovní polohy.

Při jízdě vzad se žací ústrojí mohou automaticky zvednout až tehdy, když jsou splněné tyto předpoklady:

- ✓ Otevřená je pracovní obrazovka "Automatický provoz", [viz strana 124](#)
- ✓ Traktor přenáší údaje rychlosti a směru jízdy na ISOBUS.
- ✓ Odborný personál KRONE uvolnil parametr "vyhodnocení sběrnicí ISOBUS".

INFORMACE

Zda je parametr "Vyhodnocení sběrnicí ISOBUS" aktivovaný, lze zjistit v menu "Diagnostika indikátoru rychlosti/směru jízdy", [viz strana 156](#).

14 Terminál – funkce stroje

VÝSTRAHA

Při nerespektování chybových hlášení může dojít ke zranění osob nebo k poškození stroje

Při nerespektování chybových hlášení a neodstranění poruchy může dojít ke zranění osob nebo k vážnému poškození stroje.

- ▶ Při zobrazení chybového hlášení odstraňte poruchu, [viz strana 175](#).
- ▶ Pokud poruchu nelze odstranit, kontaktujte servisního partnera KRONE.

14.1 Stavový řádek

INFORMACE

Použití terminálu s rozlišením menším než 480x480 pixelů.

U terminálů s rozlišením menším než 480x480 pixelů se ve stavovém řádku zobrazí jen 7 polí. Nezobrazí se tak všechny symboly pro stavový řádek.

U terminálů s rozlišením větším/rovným 480x480 pixelů se ve stavovém řádku zobrazí 8 polí.



EQ000-901

Symboly, které jsou zobrazeny se stínováním () , lze volit. Je-li zvolen symbol se stínováním:

- otevře se okno s dalšími informacemi nebo
- aktivuje nebo deaktivuje se některá funkce.

















U varianty "dotykový terminál"





- Volit lze stisknutím nebo rolovacím kolečkem.

U varianty "nedotykový terminál"

- Volit lze rolovacím kolečkem.

Ve stavovém řádku jsou zobrazeny aktuální stavy stroje (podle vybavení):

Symbol	Označení	Vysvětlení
	Zobrazení chybového hlášení	Otevře se obrazovka s aktuálními chybovými hlášeními.
	SectionControl zapnuté	Trvale zobrazeno: <ul style="list-style-type: none"> • Přijímají se povely z "Masteru". • Zvedání žacích ústrojí řízené GPS je připraveno k provozu. Bliká: <ul style="list-style-type: none"> • Systém SectionControl "Master" není připraven. • Zvedání žacích ústrojí řízené GPS není připraveno k provozu.
	SectionControl vypnutá	Nepřijímají se povely z "Masteru".
	Přepravní zajištění vlevo otevřené	
	Přepravní zajištění vlevo zavřené	
	Uvedení stroje do transportní polohy	Kontaktujte prosím zákaznický servis KRONE.
	Uvedení žacích ústrojí do pracovní polohy	
	Uvedení žacích ústrojí do souvratové polohy	
	Údržba	
	Přepravní zajištění vpravo otevřené	
	Přepravní zajištění vpravo zavřené	
	Ventilátor vyp	
	Ventilátor chladí	
	Ventilátor čistí	
	Ruční řízení	Podle režimu zvoleného v menu "Nastavení ručního/časového/dráhového řízení".
	Dráhové řízení	

Symbol	Označení	Vysvětlení
	Časové řízení	Podle režimu zvoleného v menu "Nastavení ručního/časového/dráhového řízení".
	Tlakový zásobník se plní	
	Čítač provozních hodin deaktivován	
	Čítač provozních hodin aktivován	
	Vyvolání menu "Čítače zákazníků"	Otevře se menu "Čítače zákazníků".

14.2 Tlačítka

INFORMACE

Použití terminálu s méně než 12 tlačítka

U terminálů s méně než 12 tlačítka se nezobrazí všechny symboly pro tlačítka. Symboly mohou být zobrazeny na jiném místě na displeji. U terminálů s 5 nebo 8 tlačítka lze stroj ovládat jen omezeně. Aby byl k dispozici celý rozsah, musí se pomocné funkce (AUX) nastavit na joystick, viz strana 129.

Funkce stroje se ovládají podle použitého terminálu (dotykového nebo nedotykového).

U varianty "dotykový terminál"

- Stisknutím symbolu.
- Stisknutím tlačítka vedle symbolu.





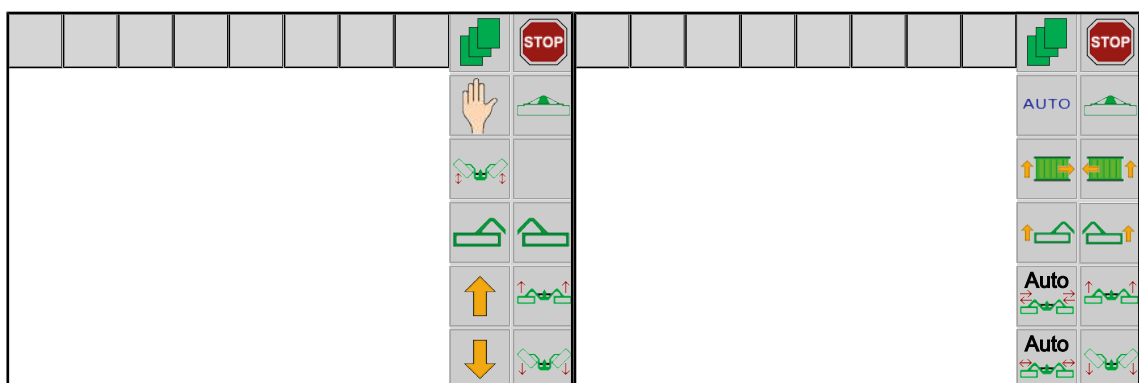















U varianty "nedotykový terminál"





















- Stisknutím tlačítka vedle symbolu.



EQ000-500 / EQ000-514

Symboly, které jsou k dispozici, závisí na vybavení stroje. Dále znázorněné symboly nejsou k dispozici vždy.







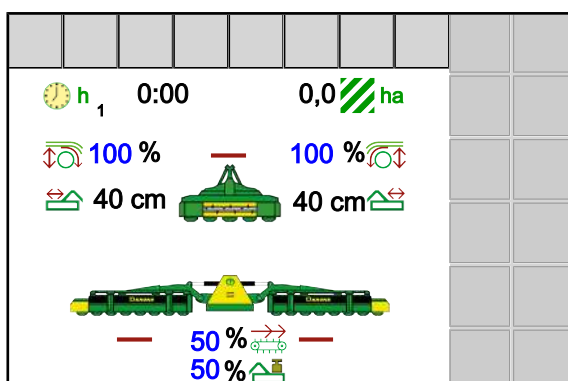





Symbol	Označení	Vysvětlení
	Stop	<ul style="list-style-type: none"> Zastaví se všechny aktuálně prováděné funkce.
	Zvednutí čelního žacího ústrojí	<ul style="list-style-type: none"> K dispozici v automatickém provozu. K dispozici v pracovní obrazovce "Zvednutí/spuštění čelního žacího ústrojí".
	Spuštění čelního žacího ústrojí	
	Zvednutí žacích ústrojí	<ul style="list-style-type: none"> Z pracovní do souvraťové polohy. Ze souvraťové do transportní polohy.
	Spuštění žacích ústrojí	<ul style="list-style-type: none"> Ze souvraťové do pracovní polohy. Z transportní do souvraťové polohy.
	Přepnutí na automatický provoz	<ul style="list-style-type: none"> Stroj je v ručním provozu. Přepnutí na automatický provoz je možné, až když jsou postranní žací ústrojí v souvraťové nebo pracovní poloze a vývodový hřídel je zapnutý.
	Přepnutí na ruční provoz	<ul style="list-style-type: none"> Stroj je v automatickém provozu.
	Zobrazení navigačního menu stroje	
	Pracovní obrazovka "Zvednutí/spuštění žacích ústrojí"	<ul style="list-style-type: none"> K dispozici v ručním provozu. Pracovní obrazovky jsou v terminálu uloženy v cyklickém pořadí. K dispozici jsou v závislosti na provedení stroje a na poloze postranních žacích ústrojí.
	Pracovní obrazovka "Dotykové zvednutí/spuštění žacích ústrojí"	
	Pracovní obrazovka "Zvednutí/spuštění čelního žacího ústrojí"	
	Pracovní obrazovka "Pracovní šířka/přesah"	
	Pracovní obrazovka "Příčný pásový dopravník"	
	Pracovní obrazovka "Hydraulický systém"	
	Předvolba čelního žacího ústrojí	
	Předvolba postranního žacího ústrojí vpravo	
	Předvolba postranního žacího ústrojí vlevo	<ul style="list-style-type: none"> K dispozici v ručním provozu. Předvolená žací ústrojí jsou barevně zvýrazněna ( ,  , ). Dalším stisknutím se předvolba zruší.



Symbol	Označení	Vysvětlení	
	Zvednout	<ul style="list-style-type: none"> • K dispozici v ručním provozu. 	
	Spustit dolů		
	Posunutí doprava		
	Posunutí doleva		
	Zvýšení hodnoty		
	Snížení hodnoty		
	Zvednutí postranního žacího ústrojí vlevo	<ul style="list-style-type: none"> • K dispozici v automatickém provozu. 	
	Spuštění postranního žacího ústrojí vlevo dolů		
	Zvednutí postranního žacího ústrojí vpravo		
	Spuštění postranního žacího ústrojí vpravo dolů		
	Nastavení/najetí posunu do šířky		
	Nastavení/najetí přesahu		
	Předvolení příčného pásového dopravníku vlevo		<ul style="list-style-type: none"> • K dispozici v ručním provozu. • K dispozici na pracovní obrazovce "Příčný pásový dopravník". • Předvolené příčné pásové dopravníky se barevně zvýrazní ( , ).
	Předvolení příčného pásového dopravníku vpravo		
	Zvednutí příčného pásového dopravníku vlevo		<ul style="list-style-type: none"> • K dispozici v automatickém provozu.
	Spuštění příčného pásového dopravníku vlevo		
	Zvednout příčný pásový dopravník vpravo		
	Spustit příčný pásový dopravník vpravo dolů		
	Zvednout příčný pásový dopravník vpravo		









14.3 Zobrazení v pracovních obrazovkách



EQG000-001

Symbol	Název	Vysvětlení
	Čítač provozních hodin	<ul style="list-style-type: none"> Čítač provozních hodin počítá tehdy, je-li zapnutá elektronika a aktivovaný čítač provozních hodin. Vedle uvedené číslo uvádí aktuální čítač zákazníka.
	Čítač celkové plochy	<ul style="list-style-type: none"> Zobrazí se jen tehdy, když traktor do řídicího počítače stroje vyše signál "Jízda vpřed". V závislosti na regionálním nastavení na terminálu.
		
	Nastavení odlehčení žacího ústrojí.	<ul style="list-style-type: none"> Rozsah nastavení 0% až 100% Číslo vedle obrázku lze aktivovat dotykem.
	Nastavení posunu do šířky.	<ul style="list-style-type: none"> Rozsah nastavení (0 až 40 cm v krocích po 8 cm).
	Žací ústrojí se zvedne.	
	Žací ústrojí se spustí dolů.	
	Žací ústrojí vpravo se vysune.	<ul style="list-style-type: none"> Posun do šířky
	Žací ústrojí vpravo se zasune.	
	Žací ústrojí vlevo se vysune.	
	Žací ústrojí vlevo se zasune.	
	Žací ústrojí se odklopí.	







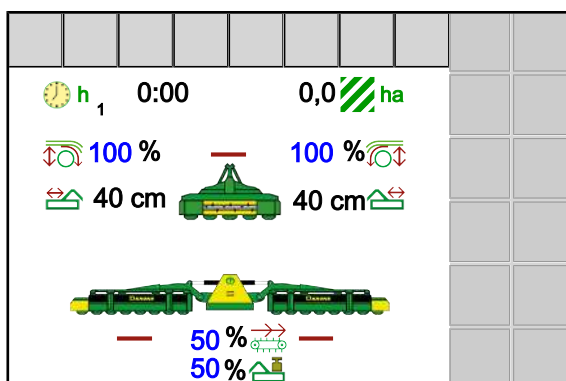

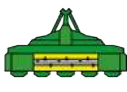

Symbol	Název	Vysvětlení
	Žací ústrojí se přiklopí.	
	Plovoucí poloha	
	Žádný pohyb stroje.	

Symbol	Název	Vysvětlení
	Nastavení rychlosti příčných pásových dopravníků.	<p>Rozsah nastavení v ručním provozu:</p> <ul style="list-style-type: none"> • 50 % až 100 % <p>Rozsah nastavení v automatickém provozu v provedení s urychlovacími válci:</p> <ul style="list-style-type: none"> • 0 % až 100 % • Číslo vedle obrázku lze aktivovat dotykem.
	Příčný pásový dopravník se spustí dolů.	
	Příčný pásový dopravník se zvedne.	
	Nastavení urychlovacího válce vlevo.	<ul style="list-style-type: none"> • K dispozici v automatickém provozu. <p>Je-li v podmenu "Nastavení urychlovacích válců" zvolen režim "Manuální nastavení", potom</p> <ul style="list-style-type: none"> • lze číslo vedle obrázku dotykem. • Rozsah nastavení 0 % až 100 %.
	Nastavení urychlovacího válce vpravo.	
	Urychlovací válec vlevo se spustí dolů.	
	Urychlovací válec vlevo se zvedne.	
	Urychlovací válec vpravo se spustí dolů.	
	Urychlovací válec vpravo se zvedne.	

14.3.1 Ukazatele žacích ústrojí

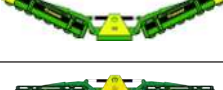

EQG000-001

Symbol	Význam	Vysvětlení
	Čelní žací ústrojí je zvednuté.	<ul style="list-style-type: none"> Zobrazí se jen v případě přimontovaného čelního žacího ústrojí.
	Čelní žací ústrojí se nachází v pracovní poloze.	
Symbol	Význam	Vysvětlení
	Stroj se nachází v transportní poloze.	<ul style="list-style-type: none"> Výložníková ramena jsou zcela zasunutá a zajištěná.
	Stroj se nenachází v konečné transportní poloze.	<ul style="list-style-type: none"> Výložníková ramena nejsou zcela zasunutá a nejsou zajištěná.
	Stroj se nachází pod konečnou transportní polohou.	
	Stroj se nachází nad souvratovou polohou.	<ul style="list-style-type: none"> Příčný pásový dopravník je přiklopený.
	Stroj se nachází v souvratové poloze.	
	Stroj se nachází v pracovní poloze.	
	Stroj se nachází nad souvratovou polohou.	<ul style="list-style-type: none"> Příčný pásový dopravník se nachází v pracovní poloze.
	Stroj se nachází v souvratové poloze.	
	Stroj se nachází v pracovní poloze.	

14.4 Vyvolání pracovních obrazovek

Obrazovka jízdy na silnici

Příklad menu

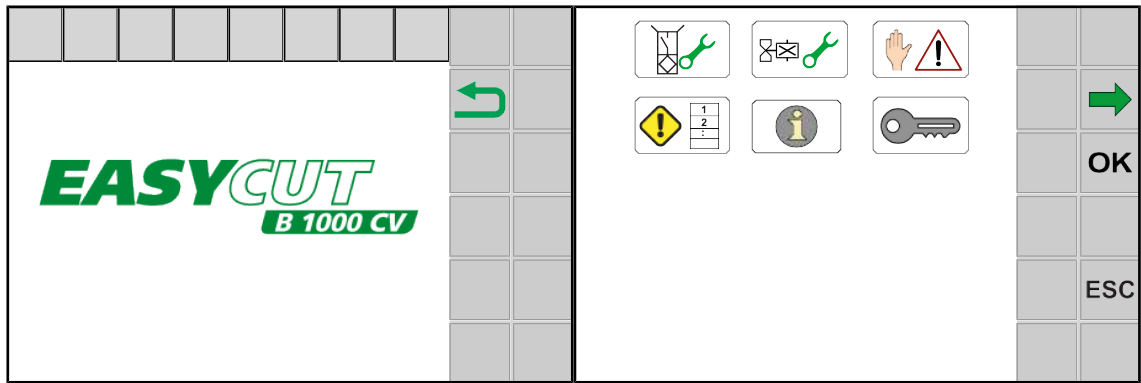

EQC000-004 / EQ000-157

Z obrazovky jízdy na silnici

► Stiskněte

► Podle polohy postranních žacích ústrojí se zobrazí pracovní obrazovka "Zvednutí/spuštění čelního žacího ústrojí" nebo pracovní obrazovka "Zvednutí/spuštění žacích ústrojí".

Pracovní obrazovka "Zvednutí/spuštění čelního žacího ústrojí" Pracovní obrazovka "Zvednutí/spuštění žacích ústrojí"

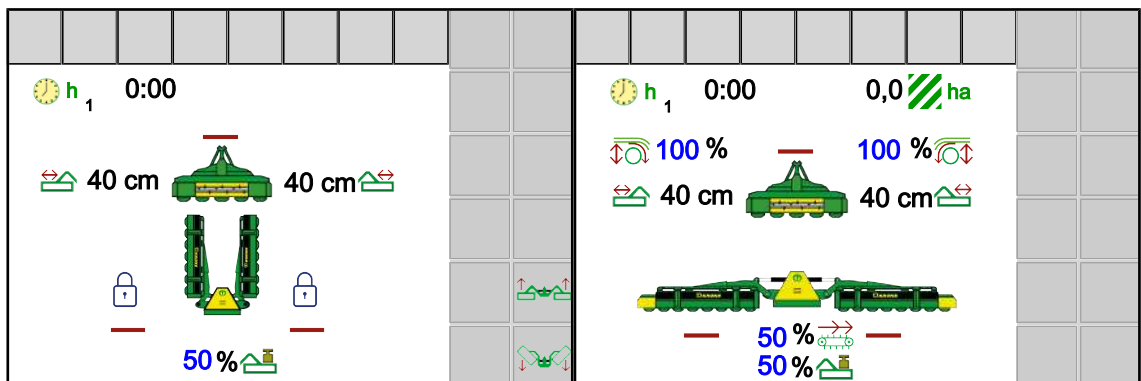

EQG000-006_1

Z každého menu

✓ Vyvoláno je některé menu.

► Stiskněte **ESC** déle.

Vyvolání pracovní obrazovky "Zvednutí/spuštění čelního žacího ústrojí"

✓ Postranní žací ústrojí se nacházejí v transportní poloze a jsou zajištěná.

► Pro vyvolání pracovní obrazovky "Zvednutí/spuštění čelního žacího ústrojí", stiskněte



, , , , tolikrát, až se na terminálu zobrazí .

► Pracovní obrazovka "Zvednutí/spuštění čelního žacího ústrojí" je zobrazena, viz strana 114.

Vyvolání pracovní obrazovky "Zvednutí/spuštění žacích ústrojí"

✓ Postranní žací ústrojí se nacházejí v souvratové nebo v pracovní poloze.

▶ Pro vyvolání pracovní obrazovky "Zvednutí/spuštění žacích ústrojí", stiskněte  ,  ,







 ,  ,  ,  tolikrát, až se na terminálu zobrazí .

➔ Pracovní obrazovka "Zvednutí/spuštění žacích ústrojí" je zobrazena, viz strana 115.

Vyvolání pracovní obrazovky "Dotykové zvednutí/spuštění žacích ústrojí"

✓ Postranní žací ústrojí se nacházejí v souvratové nebo v pracovní poloze.

▶ Pro vyvolání pracovní obrazovky "Dotykové zvednutí/spuštění žacích ústrojí", stiskněte





 ,  ,  ,  ,  ,  tolikrát, až se na terminálu zobrazí .

➔ Pracovní obrazovka "Dotykové zvednutí/spuštění žacích ústrojí" je zobrazena, viz strana 118.

Vyvolání pracovní obrazovky "Přesah/posun do šířky"

✓ Postranní žací ústrojí se nacházejí v souvratové nebo v pracovní poloze.

▶ Pro vyvolání pracovní obrazovky "Přesah/posun do šířky" stiskněte  ,  ,  ,

 ,  ,  tolikrát, až se na terminálu zobrazí .







➔ Pracovní obrazovka "Přesah/posun do šířky" je zobrazena, viz strana 120.

Zobrazení pracovní obrazovky "Příčný pásový dopravník"

✓ Žací ústrojí je vybaveno příčným pásovým dopravníkem.

✓ Postranní žací ústrojí se nacházejí v souvratové nebo v pracovní poloze.

▶ Pracovní obrazovku "Příčný pásový dopravník" lze zobrazit opakovaným stisknutím tlačítek



 ,  ,  ,  ,  ,  , dokud se na terminálu nezobrazí symbol .

➔ Zobrazí se pracovní obrazovka "Příčný pásový dopravník", viz strana 121.

Vyvolání pracovní obrazovky "Hydraulický systém"

✓ Postranní žací ústrojí se nacházejí v pracovní nebo v transportní poloze (zajištěný).

▶ Pro vyvolání pracovní obrazovky "Hydraulický systém" stiskněte  ,  ,  ,  ,

 ,  tolikrát, až se na terminálu zobrazí .

➔ Pracovní obrazovka "Hydraulický systém" je zobrazena, viz strana 124.

14.5 Automatické vyvolání obrazovky silniční jízdy

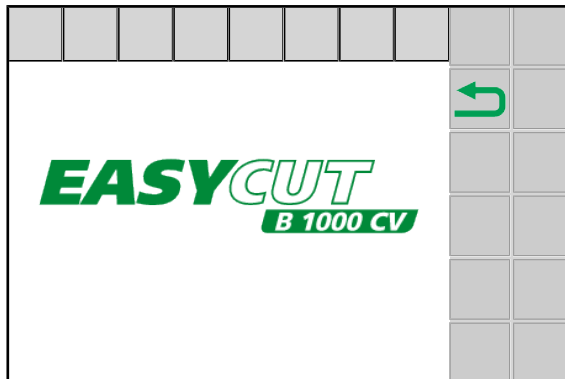

EQG000-026

Terminál se zhruba po 60 sekundách přepne automaticky na obrazovku silniční jízdy, jsou-li splněny následující předpoklady:

- ✓ Postranní žací ústrojí se nacházejí v transportní poloze a jsou zajištěná.
- ✓ Čelní žací ústrojí je zvednuté a nenachází se v plovoucí poloze.

14.6 Pracovní obrazovky v ručním provozu

VÝSTRAHA

Nebezpečí poranění v nebezpečné oblasti stroje

Hydraulicky ovládané součásti stroje mohou někoho zachytit. Může tak dojít k vážným zraněním osob.

- ▶ V nebezpečné oblasti traktoru a stroje se nesmí nikdo zdržovat.
- ▶ Pohony a motor zapínejte jen tehdy, nezdržuje-li se nikdo v nebezpečné oblasti.
- ▶ Pro zastavení všech prováděných funkcí při hrozícím nebezpečí stiskněte .

INFORMACE

Použití terminálu s méně než 12 tlačítky

U terminálů s méně než 12 tlačítky se nezobrazí všechny symboly pro tlačítka. Symboly mohou být zobrazeny na jiném místě na displeji. U terminálů s 5 nebo 8 tlačítky lze stroj ovládat jen omezeně. Aby byl k dispozici celý rozsah, musí se pomocné funkce (AUX) nastavit na joystick, viz strana 129.

- ✓ Ruční provoz je vyvolán, viz strana 129.

14.6.1 Pracovní obrazovka "Zvednutí/spuštění čelního žacího ústrojí"

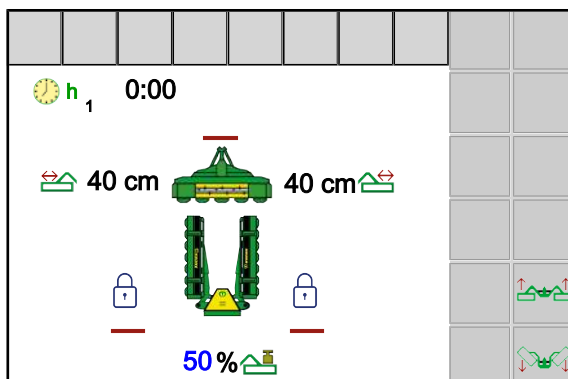

EQG000-002_1

Pracovní obrazovka "Zvedání/spouštění čelního žacího ústrojí" se zobrazí jen tehdy, je-li namontované čelní žací ústrojí a postranní žací ústrojí se nachází v transportní poloze resp. nad souvratovou polohou.

Pro obsekávání a sekání menších polí nebo úzkých pozemků lze také pracovat pouze s čelním žacím ústrojím. Postranní žací ústrojí se přitom musí nacházet v transportní poloze a musí být zajištěné.

- ▶ Vyzvolání pracovní obrazovky "Zvednutí/spuštění čelního žací ústrojí", viz strana 111.

14.6.1.1 Spuštění čelního žacího ústrojí

- ▶ Stiskněte a pusťte .

14.6.1.2 Zvednutí čelního žacího ústrojí

- ▶ Stiskněte a pusťte .

14.6.1.3 Spuštění obou postranních žacích ústrojí z transportní do souvratové polohy

- ▶ Stiskněte a přidržte .

Ochrana zvířete

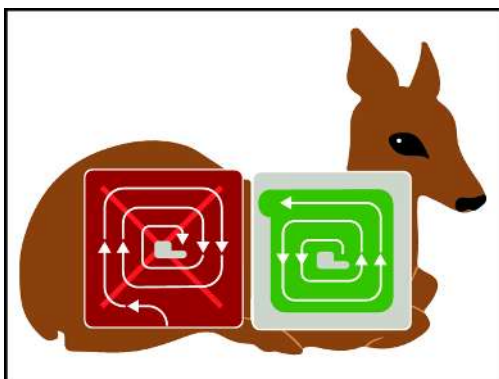

EQ001-034

INFORMACE

Při spouštění postranních žacích ústrojí z transportní do souvrat'ové polohy se na displeji na chvíli zobrazí výše uvedená informace o správné metodě sekání. Zároveň zazní akustický výstražný signál. Informační obraz po několika sekundách automaticky zmizí.

Při sekání "zvenku dovnitř" se zvířata pomalu přesouvají z bezpečné okrajové oblasti do středu sekané plochy, odkud potom zvíře může hůře uniknout resp. nemůže uniknout vůbec.

Nápravou je metoda sekání, při níž se plocha seká "zevnitř směrem ven".

Při ní se jede ihned dovnitř pole, aniž by se začal sekát jeho okraj, a potom se seká dokola doleva "zevnitř směrem ven". Zvíře tak může v souladu se svým přirozeným pudem nezraněné utéct z pole.

14.6.1.4 Zvednutí obou postranních žacích ústrojí ze souvrat'ové do transportní polohy

- ▶ Stiskněte a přidržte .

INFORMACE

Při sklápění stroje do transportní polohy se na displeji zobrazí vždy informační hlášení 4.

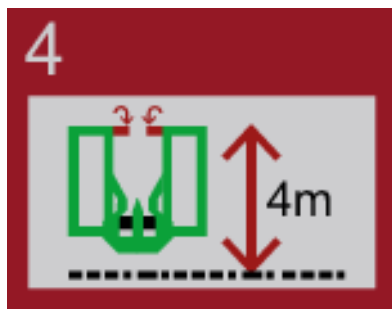

- ▶ Dodržujte transportní výšku stroje. Případně spusťte spodní táhlo více dolů.
- ▶ Vizuálně zjistěte, zda je boční kryt sklopený.

14.6.2 Pracovní obrazovka "Zvednutí/spuštění žacích ústrojí"

Pracovní obrazovka "Zvednutí/spuštění žacích ústrojí" se zobrazí jen tehdy, jsou-li obě postranní žací ústrojí v souvrat'ové resp. pracovní poloze.

- ▶ Vyvolání pracovní obrazovky "Zvednutí/spuštění žacích ústrojí", viz strana 112.

14.6.2.1 Spuštění obou postranních žacích ústrojí z transportní do souvrat'ové polohy

- ▶ Stiskněte a přidržte .

14.6.2.2 Spuštění všech žacích ústrojí ze souvrat'ové polohy do pracovní polohy

Spouštění postranních žacích ústrojí k čelnímu žacímu ústrojí je závislé na nastaveném režimu v menu "Nastavení ručního / časového / dráhového řízení", viz strana 146.

INFORMACE

Při nasazení stroje bez namontovaného čelního žacího ústrojí se postranní žací ústrojí spustí přímo až do pracovní polohy.

V režimu 1 ručního řízení

Spuštění čelního žacího ústrojí

- ▶ Stiskněte a přidržte .

Spuštění postranních žacích ústrojí

- ▶ Pusťte .

V režimu 2 časového řízení a v režimu 3 dráhového řízení

Spuštění čelního žacího ústrojí a postranních žacích ústrojí

- ▶ Pro spuštění čelního žacího ústrojí stiskněte a pusťte .

Postranní žací ústrojí se spustí dolů poté, co uběhne nastavené časové zpoždění resp. jízdní dráha.

Spuštění postranních žacích ústrojí před uplynutím časového / dráhového řízení

- ▶ Stiskněte znovu .

14.6.2.3 Spuštění jednotlivých žacích ústrojí ze souvrat'ové do pracovní polohy

Předvolba žacích ústrojí

- ▶ Stiskněte ,  nebo .

- ➔ – Předvolená žací ústrojí se barevně zvýrazní (, , ).



Spuštění předvolených žacích ústrojí dolů

- ▶ Stiskněte a pusťte .
- ➔ Předvolená žací ústrojí se spustí až do pracovní polohy.

14.6.2.4 Zvednutí jednotlivých žacích ústrojí z pracovní do souvraťové polohy

Předvolba žacích ústrojí

▶ Stiskněte  ,  nebo  .

➔ – Předvolená žací ústrojí se barevně zvýrazní ( ,  , ).

Zvednutí předvolených žacích ústrojí

▶ Stiskněte a pusťte  .

➔ Předvolená žací ústrojí se zvednou až do souvraťové polohy.

14.6.2.5 Zvednutí všech žacích ústrojí z pracovní do souvraťové polohy

Zvednutí postranních žacích ústrojí k čelnímu žacímu ústrojí je závislé na nastaveném režimu v menu "Nastavení ručního / časového / dráhového řízení", viz strana 146.

INFORMACE

Při nasazení stroje bez namontovaného čelního žacího ústrojí se postranní žací ústrojí zvednou přímo až do souvraťové polohy.

V režimu 1 ručního řízení

Zvednutí čelního žacího ústrojí

▶ Stiskněte a přidržte  .

Zvednutí postranních žacích ústrojí

▶ Pusťte  .

V režimu 2 časového řízení a v režimu 3 dráhového řízení

Zvednutí čelního žacího ústrojí a postranních žacích ústrojí

▶ Pro zvednutí čelního žacího ústrojí stiskněte a pusťte  .

➔ Postranní žací ústrojí se zvednou poté, co uběhne nastavené časové zpoždění resp. jízdní dráha.

Zvednutí postranních žacích ústrojí před uplynutím časového / dráhového řízení

▶ Stiskněte znovu  .

14.6.2.6 Zvednutí obou postranních žacích ústrojí ze souvrat'ové do transportní polohy

- ▶ Stiskněte a přidržte .

14.6.3 Pracovní obrazovka "Dotykové zvednutí/spuštění žacích ústrojí"

Pracovní obrazovka "Dotykové zvednutí/spuštění žacích ústrojí" se zobrazí jen tehdy, jsou-li obě postranní žací ústrojí v souvrat'ové resp. pracovní poloze. V pracovní obrazovce "Dotykové zvednutí/spuštění žacích ústrojí" jsou tlačítka (symboly) pro zvedání/spouštění žacích ústrojí provedena jako dotyková.

Dotykově znamená: Funkce se provádí tak dlouho, dokud je stisknuté tlačítko (symbol).

- ▶ Vyvolání pracovní obrazovky "Dotykové zvednutí/spuštění žacích ústrojí", viz strana 112.

14.6.3.1 Spuštění obou postranních žacích ústrojí z transportní do souvrat'ové polohy

- ▶ Stiskněte a přidržte .

14.6.3.2 Spuštění všech žacích ústrojí ze souvrat'ové polohy do pracovní polohy

Spouštění postranních žací ústrojí k čelnímu žacímu ústrojí je závislé na nastaveném režimu v menu "Nastavení ručního / časového / dráhového řízení", viz strana 146.

INFORMACE

Při nasazení stroje bez namontovaného čelního žacího ústrojí se postranní žací ústrojí spustí přímo až do pracovní polohy.

V režimu 1 ručního řízení

Spuštění čelního žacího ústrojí

- ▶ Stiskněte a přidržte .

Spuštění postranních žacích ústrojí

- ▶ Pust'te .

V režimu 2 časového řízení a v režimu 3 dráhového řízení

Spuštění čelního žacího ústrojí a postranních žacích ústrojí

- ▶ Pro spuštění čelního žacího ústrojí stiskněte a pust'te .







Postranní žací ústrojí se spustí dolů poté, co uběhne nastavené časové zpoždění resp. jízdní dráha.

Spuštění postranních žacích ústrojí před uplynutím časového / dráhového řízení

- ▶ Stiskněte znovu .

14.6.3.3 Spuštění jednotlivých žacích ústrojí ze souvrat'ové do pracovní polohy

Předvolba žacích ústrojí







- ▶ Stiskněte ,  nebo .
- ➔ – Předvolená žací ústrojí se barevně zvýrazní (, , ).

Dotykové spuštění předvolených žacích ústrojí

- ▶ Stiskněte a přidržte .
- ➔ Plovoucí poloha žacích ústrojí je zrušena.

14.6.3.4 Zvednutí jednotlivých žacích ústrojí z pracovní do souvrat'ové polohy

Předvolba žacích ústrojí

- ▶ Stiskněte ,  nebo .
- ➔ – Předvolená žací ústrojí se barevně zvýrazní (, , ).

Dotykové zvednutí předvolených žacích ústrojí

- ▶ Stiskněte a pusťte .
- ➔ Plovoucí poloha žacích ústrojí je zrušena.

14.6.3.5 Zvednutí všech žacích ústrojí z pracovní do souvrat'ové polohy

Zvednutí postranních žacích ústrojí k čelnímu žacímu ústrojí je závislé na nastaveném režimu v menu "Nastavení ručního / časového / dráhového řízení", viz [strana 146](#).

INFORMACE

Při nasazení stroje bez namontovaného čelního žacího ústrojí se postranní žací ústrojí zvednou přímo až do souvrat'ové polohy.

V režimu 1 ručního řízení

Zvednutí čelního žacího ústrojí

- ▶ Stiskněte a přidržte .

Zvednutí postranních žacích ústrojí

- ▶ Pusťte .

V režimu 2 časového řízení a v režimu 3 dráhového řízení

Zvednutí čelního žacího ústrojí a postranních žacích ústrojí

- ▶ Pro zvednutí čelního žacího ústrojí stiskněte a pusťte .
- ➔ Postranní žací ústrojí se zvednou poté, co uběhne nastavené časové zpoždění resp. jízdní dráha.

Zvednutí postranních žacích ústrojí před uplynutím časového / dráhového řízení

- ▶ Stiskněte znovu .

14.6.3.6 Zvednutí obou postranních žacích ústrojí ze souvrat'ové do transportní polohy

- ▶ Stiskněte a přidržte .

14.6.4 Pracovní obrazovka "Přesah/posun do šířky"

V pracovní obrazovce "Přesah" lze pracovní šířku postranních žacích ústrojí přizpůsobit k čelnímu žacímu ústrojí tak, aby při přímé jízdě/jízdě v zatáčkách nezůstávaly na poli státy zbytky sklizňového produktu.

Pokud jsou předvolena obě postranní žací ústrojí, posunou se postranní žací ústrojí současně doprava nebo doleva (posun do šířky). Posunem do šířky lze obě postranní žací ústrojí posunout zároveň doprava nebo doleva tak, aby při sekání na svahu nezůstaly na poli státy žádné zbytky sklizňového produktu.







Pracovní obrazovku "Přesah / posun do šířky" lze použít jen tehdy, jsou-li obě postranní žací ústrojí v souvrat'ové resp. pracovní poloze.

- ▶ Vyvolání pracovní obrazovky "Přesah/posun do šířky", viz [strana 112](#).

14.6.4.1 Zvětšení/zmenšení přesahu

INFORMACE











Aby se mohl nastavit přesah, musí být předvoleno jen postranní žací ústrojí.

- ▶ Pro předvolení postranního žacího ústrojí stiskněte  nebo .
- ⇒ Předvolený symbol se barevně zvýrazní (, ).
- ▶ Pro zvětšení přesahu stiskněte .
- ▶ Pro zmenšení přesahu stiskněte .

14.6.4.2 Zvětšení/zmenšení posunu do šířky

INFORMACE

Pro nastavení posunu do šířky musí být předvolena obě postranní žací ústrojí.

- ▶ Pro předvolení obou postranních žacích ústrojí stiskněte  a .
- ⇒ Předvolené symboly se barevně zvýrazní (, ).
- ➔ Na displeji se symboly ,  změní na , . Posun do šířky je aktivován.
- ▶ Pro posunutí obou žacích ústrojí doprava stiskněte .
- ▶ Pro posunutí obou žacích ústrojí doleva stiskněte .

14.6.5 Pracovní obrazovka "Příčný pásový dopravník"

VÝSTRAHA

Nebezpečí poranění v nebezpečné oblasti stroje

Hydraulicky ovládané součásti stroje mohou někoho zachytit. Může tak dojít k vážným zraněním osob.



- ▶ V nebezpečné oblasti traktoru a stroje se nesmí nikdo zdržovat.
- ▶ Pohony a motor zapínejte jen tehdy, nezdržuje-li se nikdo v nebezpečné oblasti.
- ▶ Pro zastavení všech prováděných funkcí při hrozícím nebezpečí stiskněte .

Pracovní obrazovku "Příčný pásový dopravník" lze zobrazit, jen když jsou postranní žací ústrojí v souvraťové nebo pracovní poloze.

- ▶ Zobrazení pracovní obrazovky "Příčný pásový dopravník", viz [strana 112](#).

14.6.5.1 Zvednutí/spuštění příčného pásového dopravníku vpravo

Předvolení příčného pásového dopravníku vpravo

- ▶ Stiskněte tlačítka .
- ⇒ Symbol se barevně zvýrazní (.

Zvednutí



- ▶ Stiskněte a přidržte tlačítko .

Spuštění dolů

- ▶ Stiskněte a přidržte tlačítko .

14.6.5.2 Zvednutí/spuštění příčného pásového dopravníku vlevo

Předvolení příčného pásového dopravníku vlevo

- ▶ Stiskněte tlačítka .
- ⇒ Symbol se barevně zvýrazní (.

Zvednutí





- ▶ Stiskněte a přidržte tlačítko .

Spuštění dolů

- ▶ Stiskněte a přidržte tlačítko .

14.6.5.3 Zvednout/spustit oba příčné pásové dopravníky současně

Předvolení obou příčných pásových dopravníků

- ▶ Stiskněte tlačítka  a .
- ⇒ Symboly se barevně zvýrazní ( , .

Zvednutí

- ▶ Stiskněte a přidržte tlačítko .

Spuštění dolů

- ▶ Stiskněte a přidržte tlačítko .

14.6.5.4 Nastavení rychlosti příčných pásových dopravníků

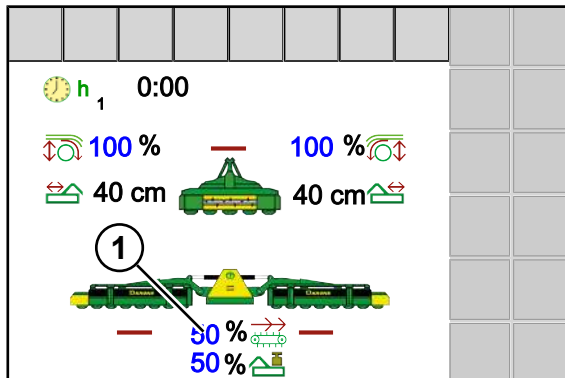

EQ000-509_1

Rychlost příčných pásových dopravníků lze při provozu plynule zvyšovat resp. snižovat

zadáním hodnoty (1) před symbolem .

U provedení s dotykovým terminálem/bez dotykového terminálu

Pomocí rolovacího kolečka

- ▶ Rolovacím kolečkem zvolte požadovanou hodnotu.
 - ⇒ Hodnota se zvýrazní barevně.
- ▶ Stiskněte rolovací kolečko.
 - ⇒ Otevře se vstupní okno.
- ▶ Otáčením rolovacího kolečka zvýšíte resp. snížíte hodnotu.
- ▶ Pro uložení hodnoty do paměti stiskněte rolovací kolečko.
- ➔ Nastavení se uloží do paměti a vstupní okno se zavře.

U provedení s dotykovým terminálem

Prostřednictvím hodnoty

- ▶ Klepněte na hodnotu.
 - ⇒ Otevře se vstupní okno.
- ▶ Zvyšte resp. snižte hodnotu.
- ▶ Pro uložení hodnoty stiskněte .
- ➔ Nastavení se uloží do paměti a vstupní okno se zavře.

14.6.6 Pracovní obrazovka "Hydraulický systém"

INFORMACE

Problémy při dalším připojení

Aby se zabránilo problémům při dalším připojení stroje, musí být z hydraulického systému stroje uvolněn tlak.

- ▶ Vyvolání pracovní obrazovky "Hydraulický systém", viz strana 112.

Uvolnění tlaku z hydraulického systému

- ▶ Stiskněte .
- ➔ Na několik vteřin se otevrou všechny ventily.

14.6.7 Přepnutí do automatického provozu

- ▶ Stiskněte položku .
- ➔ Na displeji se zobrazí symbol  (automatický provoz).

14.7 Pracovní obrazovky v automatickém provozu

VÝSTRAHA

Nebezpečí poranění v nebezpečné oblasti stroje

Hydraulicky ovládané součásti stroje mohou někoho zachytit. Může tak dojít k vážným zraněním osob.

- ▶ V nebezpečné oblasti traktoru a stroje se nesmí nikdo zdržovat.
- ▶ Pohony a motor zapínejte jen tehdy, nezdržuje-li se nikdo v nebezpečné oblasti.
- ▶ Pro zastavení všech prováděných funkcí při hrozícím nebezpečí stiskněte .

INFORMACE

Použití terminálu s méně než 12 tlačítka

U terminálů s méně než 12 tlačítka se nezobrazí všechny symboly pro tlačítka. Symboly mohou být zobrazeny na jiném místě na displeji. U terminálů s 5 nebo 8 tlačítka lze stroj ovládat jen omezeně. Aby byl k dispozici celý rozsah, musí se pomocné funkce (AUX) nastavit na joystick, viz strana 129.

- ✓ Automatický provoz je vyvolán, viz strana 124.

14.7.1 Spuštění čelního žacího ústrojí

- ▶ Stiskněte a pusťte .

14.7.2 Zvednutí čelního žacího ústrojí

- ▶ Stiskněte a pusťte .

14.7.3 Zvednutí/spuštění příčného pásového dopravníku vpravo

Spuštění dolů

- ▶ Stiskněte a pusťte tlačítko .
- ➔ Pravý příčný pásový dopravník se spustí až do pracovní polohy. Automaticky se zapne pohon příčného pásového dopravníku.

Zvednutí

- ▶ Stiskněte a pusťte tlačítko .
- ➔ Automaticky se vypne pohon příčného pásového dopravníku.

14.7.4 Zvednutí/spuštění příčného pásového dopravníku vlevo

Spuštění dolů

- ▶ Stiskněte a pusťte tlačítko .
- ➔ Levý příčný pásový dopravník se spustí až do pracovní polohy. Automaticky se zapne pohon příčného pásového dopravníku.

Zvednutí

- ▶ Stiskněte a pusťte tlačítko .
- ➔ Automaticky se vypne pohon příčného pásového dopravníku.

14.7.5 Nastavení rychlosti příčných pásových dopravníků

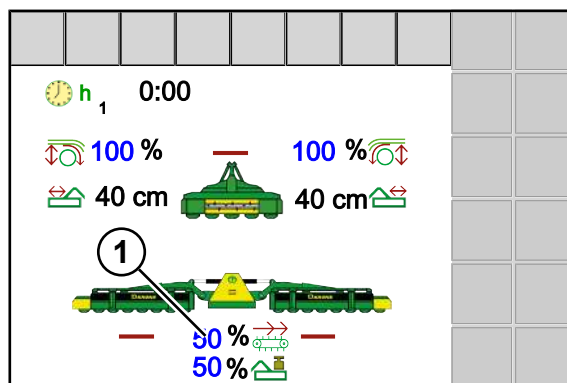

EQ000-509_1

Rychlost příčných pásových dopravníků lze při provozu plynule zvyšovat resp. snižovat

zadáním hodnoty (1) před symbolem .

U provedení s dotykovým terminálem/bez dotykového terminálu

Pomocí rolovacího kolečka

- ▶ Rolovacím kolečkem zvolte požadovanou hodnotu.
 - ⇒ Hodnota se zvýrazní barevně.
- ▶ Stiskněte rolovací kolečko.
 - ⇒ Otevře se vstupní okno.
- ▶ Otáčením rolovacího kolečka zvýšíte resp. snížíte hodnotu.
- ▶ Pro uložení hodnoty do paměti stiskněte rolovací kolečko.
- ➔ Nastavení se uloží do paměti a vstupní okno se zavře.

U provedení s dotykovým terminálem

Prostřednictvím hodnoty

- ▶ Klepněte na hodnotu.
 - ⇒ Otevře se vstupní okno.
- ▶ Zvyšte resp. snižte hodnotu.
- ▶ Pro uložení hodnoty stiskněte **OK**.
- ➔ Nastavení se uloží do paměti a vstupní okno se zavře.

14.7.6 Zvednutí/spuštění jednotlivých postranních žacích ústrojí

Spuštění pravého žacího ústrojí ze souvrátové do pracovní polohy

- ▶ Stiskněte a pusťte .

Zvednutí pravého žacího ústrojí z pracovní do souvrátové polohy

- ▶ Stiskněte a pusťte .

Spuštění levého žacího ústrojí ze souvrátové do pracovní polohy

- ▶ Stiskněte a pusťte .

Zvednutí levého žacího ústrojí z pracovní do souvrátové polohy

- ▶ Stiskněte a pusťte .

14.7.7 Spuštění všech žacích ústrojí ze souvrátové polohy do pracovní polohy

Spuštění postranních žacích ústrojí k čelnímu žacímu ústrojí je závislé na nastaveném režimu v menu "Nastavení ručního / časového / dráhového řízení", viz strana 146.

INFORMACE

Při nasazení stroje bez namontovaného čelního žacího ústrojí se postranní žací ústrojí spustí přímo až do pracovní polohy.

V režimu 1 ručního řízení

Spuštění čelního žacího ústrojí

- ▶ Stiskněte a přidržte .

Spuštění postranních žacích ústrojí

- ▶ Pust'te .

V režimu 2 časového řízení a v režimu 3 dráhového řízení

Spuštění čelního žacího ústrojí a postranních žacích ústrojí

- ▶ Pro spuštění čelního žacího ústrojí stiskněte a pust'te .

Postranní žací ústrojí se spustí dolů poté, co uběhne nastavené časové zpoždění resp. jízdní dráha.

Spuštění postranních žacích ústrojí před uplynutím časového / dráhového řízení

- ▶ Stiskněte znovu .

14.7.8 Zvednutí všech žacích ústrojí z pracovní do souvrat'ové polohy

Zvednutí postranních žací ústrojí k čelnímu žacímu ústrojí je závislé na nastaveném režimu v menu "Nastavení ručního / časového / dráhového řízení", viz strana 146.

INFORMACE

Při nasazení stroje bez namontovaného čelního žacího ústrojí se postranní žací ústrojí zvednou přímo až do souvrat'ové polohy.

V režimu 1 ručního řízení

Zvednutí čelního žacího ústrojí

- ▶ Stiskněte a přidržte .

Zvednutí postranních žacích ústrojí

- ▶ Pust'te .

V režimu 2 časového řízení a v režimu 3 dráhového řízení

Zvednutí čelního žacího ústrojí a postranních žacích ústrojí

- ▶ Pro zvednutí čelního žacího ústrojí stiskněte a pust'te .
- ➔ Postranní žací ústrojí se zvednou poté, co uběhne nastavené časové zpoždění resp. jízdní dráha.

Zvednutí postranních žacích ústrojí před uplynutím časového / dráhového řízení

- ▶ Stiskněte znovu .

14.7.9 Zvětšení/zmenšení přesahu

Pomocí přesahu lze pracovní šířku postranních žacích ústrojí přizpůsobit k čelnímu žacímu ústrojí tak, aby při přímé jízdě / jízdě v zatáčkách nezůstávaly na poli státy zbytky sklizňového produktu.

Pro přesah lze aktivovat 2 oddělené uložené hodnoty (např. pro přímou jízdu/jízdu v zatáčkách). Hodnoty se zadávají v menu "Nastavení přesahu".

Klepnutím na hodnotu před symbolem  v hlavním okně se otevře vstupní obrazovka.

Přesah se může během provozu plynule zvyšovat resp. snižovat.

Aktivování první hodnoty

- ▶ Stiskněte jednou .

Aktivování druhé hodnoty

- ▶ Stiskněte znovu .

Nastavení přesahu během provozu

- ▶ Klepněte na hodnotu před .
 - ⇒ Otevře se vstupní okno.
- ▶ Zvyšte resp. snižte hodnotu.
- ▶ Zadání potvrďte pomocí **OK**.

Vyvolání menu "Nastavení přesahu"

- ▶ Stiskněte a přidr'žte .
- ➔ Zobrazí se menu "Nastavení přesahu", viz strana 142.

14.7.10 Aktivování posunu do šířky

Posunem do šířky lze obě postranní žací ústrojí posunout zároveň doprava nebo doleva (jízda tam a zpět) tak, aby při sekání na svahu nezůstaly na poli stát žádné zbytky sklizňového produktu. Hodnoty se zadávají v menu "Nastavení posunu do šířky".

INFORMACE

U varianty "urychlovací válce"

Aby se pomocí funkce "Aktivování posunu do šířky" aktivovaly urychlovací válce, musí být splněny následující podmínky:

- ▶ V menu 4 "Urychlovací válce" musí být zvolen režim 2/2 "Manuální nastavení urychlovacích válců", viz strana 145.
- ▶ V menu 2 "Posun do šířky" musí být hodnoty (1) nastaveny stejně, viz strana 143.

Aktivování posunu do šířky doprava.

- ▶ Stiskněte jednou .



Aktivování posunu do šířky doleva.

- ▶ Stiskněte znovu .

Vyvolání menu "Posun do šířky"

- ▶ Stiskněte a přidržte .
- ➔ Na displeji se zobrazí menu 2 "Posun do šířky", viz strana 143.

14.7.11 Přepnutí do ručního provozu

















- ▶ Stiskněte položku .
- ➔ Na displeji se zobrazí symbol  (ruční provoz).



14.8 Ovládání stroje joystickem

14.8.1 Pomocné funkce ("Auxiliary" - AUX)





Existují terminály, které podporují pomocnou funkci "Auxiliary" (AUX). Díky této funkci lze programovatelná tlačítka periferních zařízení (např. joysticku) obsadit funkcemi připojených řídicích počítačů. Jedno programovatelné tlačítko může být obsazeno i několika různými funkcemi. Pokud je obsazení tlačítek uloženo v paměti, při zapnutí terminálu se na displeji zobrazí příslušná menu.

V menu "Pomocné funkce" (AUX) jsou k dispozici tyto funkce:

Pomocné funkce	Funkce v automatickém provozu	Funkce v ručním provozu
	Posun do šířky	Není k dispozici
	Zasunout postranní žací ústrojí vpravo o 8 cm	Dotykové zasunutí postranního žacího ústrojí vpravo
	Vysunout postranní žací ústrojí vpravo o 8 cm	Dotykové vysunutí postranního žacího ústrojí vpravo
	Zasunout postranní žací ústrojí vlevo o 8 cm	Dotykové zasunutí postranního žacího ústrojí vlevo
	Vysunout postranní žací ústrojí vlevo o 8 cm	Dotykové vysunutí postranního žacího ústrojí vlevo
	Posun do šířky o jeden krok vlevo	Není k dispozici
	Posun do šířky o jeden krok vpravo	Není k dispozici
	Zvednout postranní žací ústrojí z pracovní polohy do souvraťové polohy	
	Spustit postranní žací ústrojí ze souvraťové do pracovní polohy	
	Zvednout/spustit postranní žací ústrojí vpravo	Není k dispozici
	Zvednout/spustit postranní žací ústrojí vlevo	Není k dispozici
	Zvednout/spustit čelní žací ústrojí	
	Přesah	Není k dispozici
	Dotykové zvednutí čelního žacího ústrojí	
	Dotykové spuštění čelního žacího ústrojí	
	Dotykové zvednutí postranního žacího ústrojí vlevo	
	Dotykové spuštění postranního žacího ústrojí vlevo	

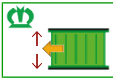
Pomocné funkce	Funkce v automatickém provozu	Funkce v ručním provozu
	Dotykové zvednutí postranního žacího ústrojí vpravo	
	Dotykové spuštění postranního žacího ústrojí vpravo	
	Aktivování/deaktivování SectionControl	

Dotykové = funkce se provádí tak dlouho, dokud je stisknuté tlačítko.

Pomocné funkce	Funkce v automatickém provozu	Funkce v ručním provozu
	Zvednutí/spuštění příčného pásového dopravníku vpravo	Není k dispozici
	Zvednutí/spuštění příčného pásového dopravníku vlevo	Není k dispozici
	Příčné pásové dopravníky rychleji	
	Příčné pásové dopravníky pomaleji	

INFORMACE

Další informace viz provozní návod výrobce použitého terminálu.

14.8.2 Pomocné obsazení joysticku

INFORMACE

Následující příklad jsou jen doporučením. Obsazení joysticku lze upravit podle vlastního přání.

Další informace viz provozní návod výrobce použitého terminálu.

Doporučené obsazení joysticku Fendt

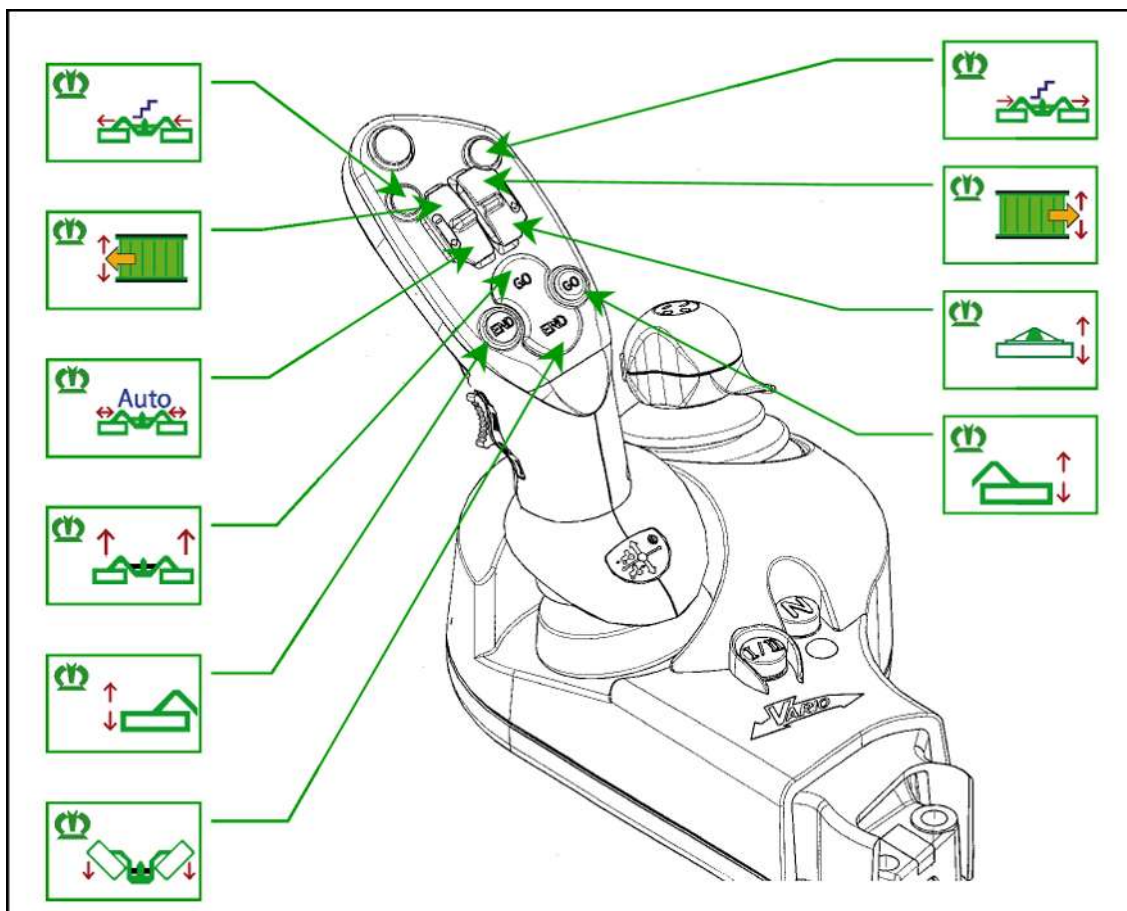

EQ000-545

Doporučené obsazení joysticku WTK

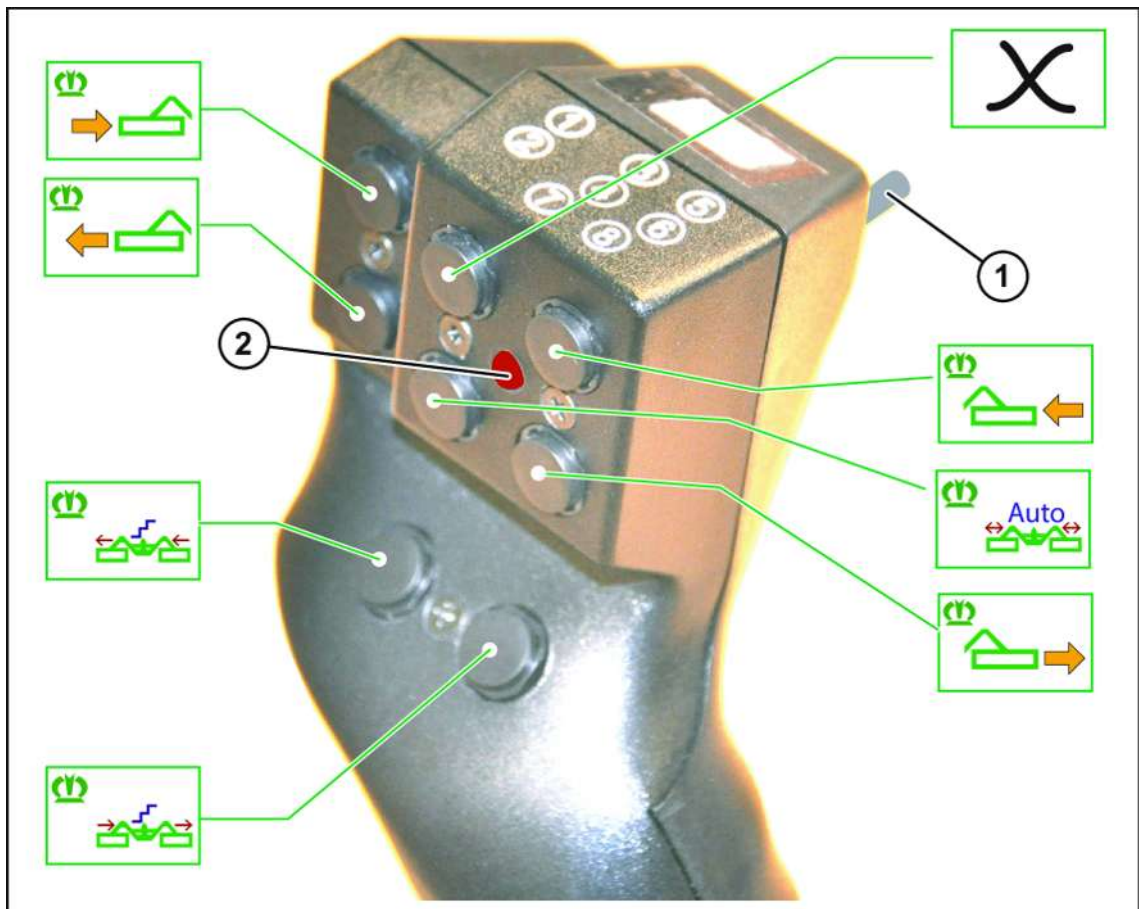

EQ000-540

- ✓ Spínač (1) na zadní straně je v horní poloze.
- LED (2) svítí červeně.

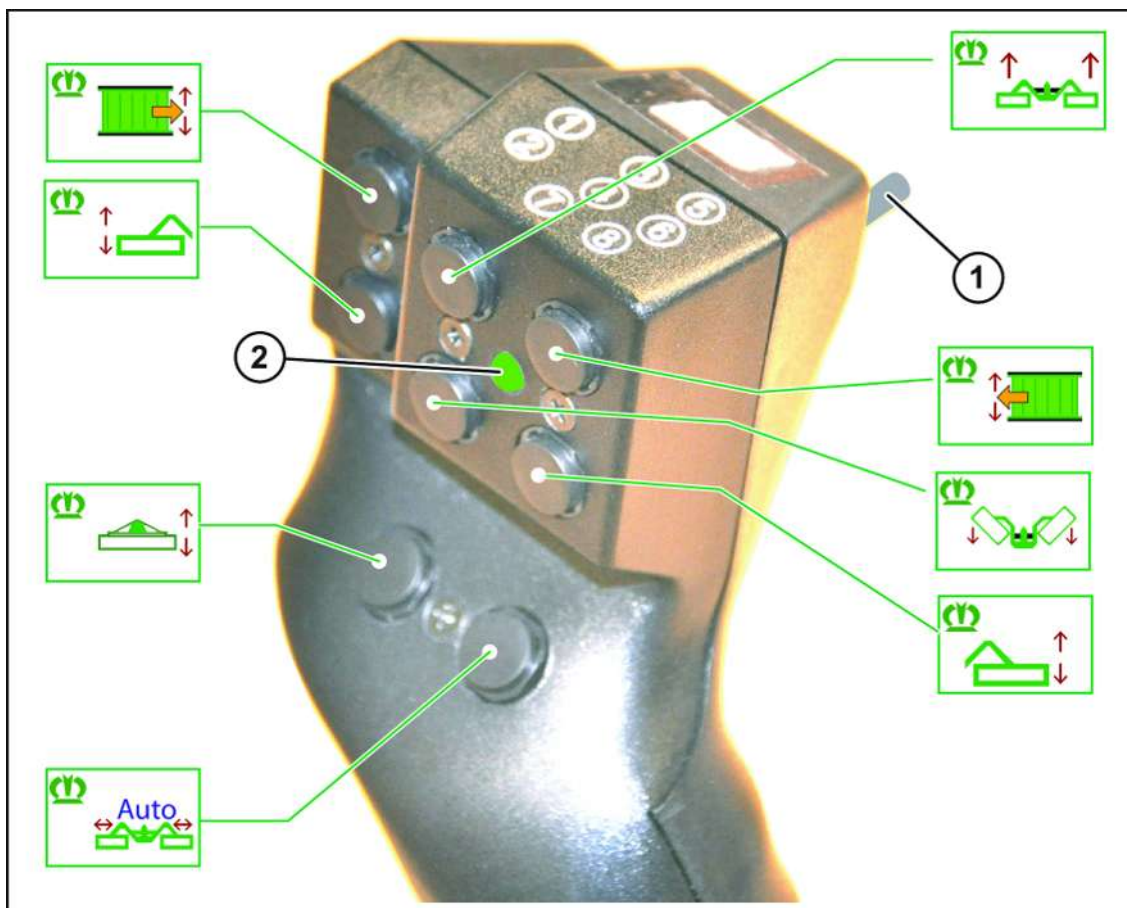

EQ000-541

- ✓ Spínač (1) na zadní straně je ve spodní poloze.
- LED (2) svítí zeleně.

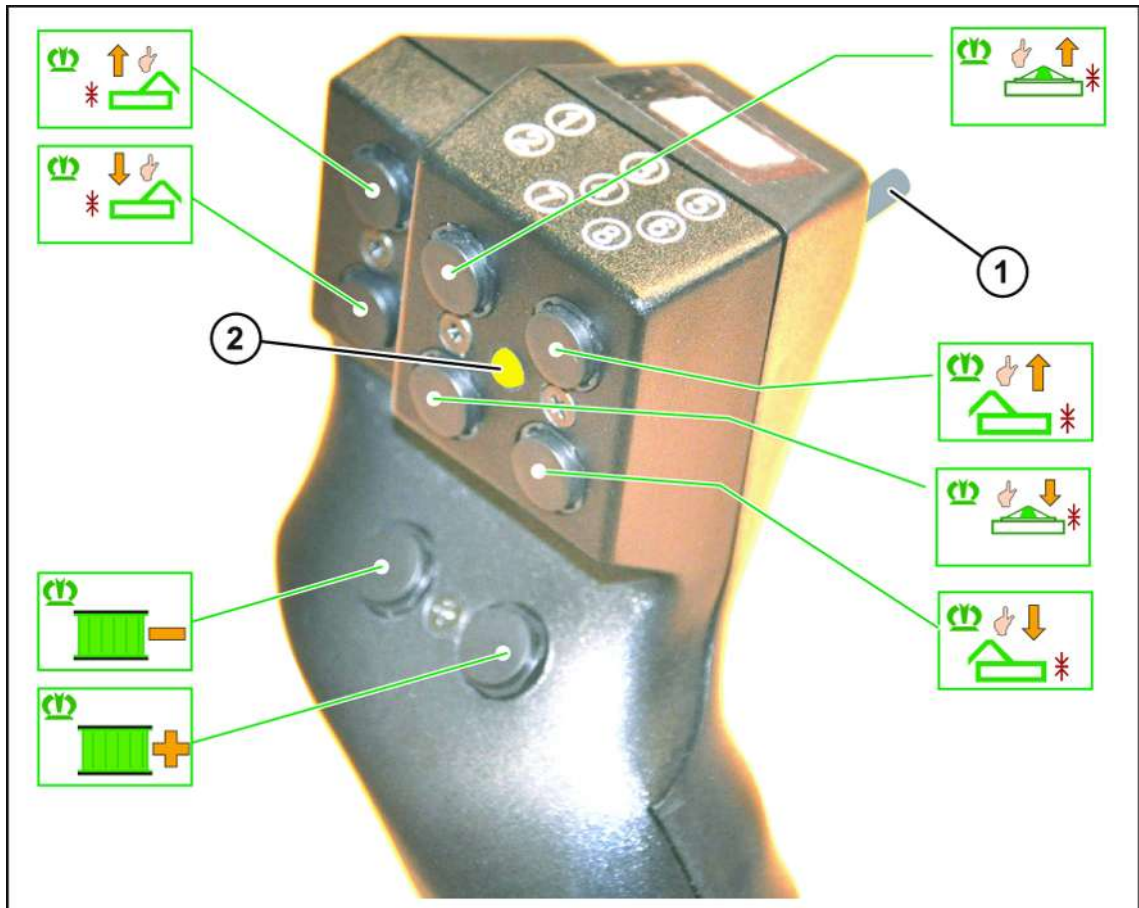



























EQ000-544

- ✓ Spínač (1) na zadní straně je v prostřední poloze.
- LED (2) svítí žlutě.

15 Terminál – menu













15.1 Struktura menu

Menu	Podmenu	Označení
1 		Přesah, viz strana 142
2 		Posun do šířky, viz strana 143
3 		Čelní žací ústrojí viz strana 144
4 		Urychlovací válce, viz strana 145
5 		Ruční/časové/dráhové řízení, viz strana 146
6 		Rychlost spouštění, viz strana 148
7 		Překrytí, viz strana 149
13 		Čítač, viz strana 150
	13-1 	Čítače zákazníka, viz strana 150
	13-2 	Celkový čítač, viz strana 153
14 		ISOBUS, viz strana 155
	14-1 	Diagnostika pomocných funkcí ("Auxiliary" – AUX), viz strana 155
	14-2 	Diagnostika ukazatele rychlosti jízdy/zobrazení směru, viz strana 156
	14-3 	Nastavení barvy pozadí, viz strana 157

Menu	Podmenu	Označení
14 	14-5 	SectionControl, viz strana 158
	14-7 	Přepínání počtu tlačítek, viz strana 160
	14-9 	Přepínání mezi terminály, viz strana 161
	14-10 	Přepínání mezi jednotkami Task Controller, viz strana 161
	14-11 	Přepínání mezi zařízeními Datalogger, viz strana 162
15 		Nastavení, viz strana 163
	15-1 	Test senzorů, viz strana 163
	15-2 	Test aktorů, viz strana 167
	15-3 	Ruční ovládání bez dotazu na bezpečnost, viz strana 171
	15-4 	Seznam chyb, viz strana 173
	15-5 	Informace o softwaru, viz strana 174
	15-6 	Úroveň montéra, viz strana 175

15.2 Opakující se symboly

Pro navigaci v navigačním menu/v menu se stále zobrazují následující symboly.

Symbol	Označení	Vysvětlení
	šipka nahoru	Pohyb nahoru pro volbu některé položky.
	šipka dolů	Pohyb dolů pro volbu některé položky.
	šipka vpravo	Pohyb vpravo pro volbu některé položky.
	šipka vlevo	Pohyb vlevo pro volbu některé položky.
	disketa	Uložení nastavení.
ESC	ESC	Opustit menu bez uložení do paměti. Delším stisknutím se vyvolá předchozí otevřená pracovní obrazovka.
DEF	DEF	Resetování na výrobní nastavení.
	Test senzorů	Rychlý přístup k testu senzorů příslušných k tomuto menu.
	Test aktorů	Rychlý přístup k testu aktorů příslušných k tomuto menu.
	disketa	Režim nebo hodnota je uložena.
	plus	Zvýšení hodnoty.
	minus	Snížení hodnoty.
	šipka vpravo	Zobrazení dalšího režimu.
	šipka vpravo	Zobrazení předchozího režimu.

15.3 Vyvolání navigačního menu

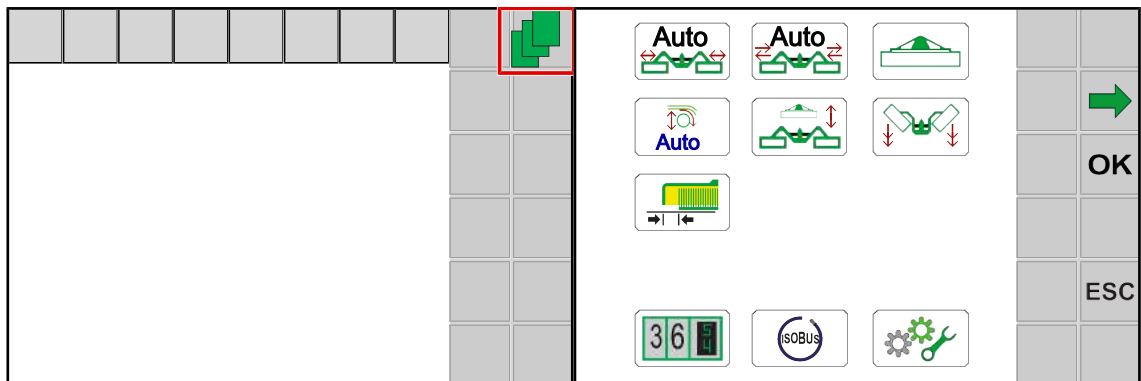

EQ000-504 / EQ000-917

► Pro vyvolání navigačního menu z pracovní obrazovky stiskněte .

➔ Na displeji se zobrazí navigační menu.

Navigační menu je podle vybavení stroje rozděleno do následujících menu:

Symbol	Název
	Menu 1 "Přesah", viz strana 142
	Menu 2 "Posun do šířky", viz strana 143
	Menu 3 "Čelní žací ústrojí", viz strana 144
	Menu 4 "Urychlovací válce", viz strana 145
	Menu 5 "Ruční/časové/dráhové řízení", viz strana 146
	Menu 6 "Rychlost spouštění", viz strana 148
	Menu 7 "Překrytí", viz strana 149
	Menu 13 "Čítače", viz strana 150
	Menu 14 "ISOBUS", viz strana 155
	Menu 15 "Nastavení", viz strana 163



15.4 Volba menu

Vyvolání menu

Volba menu je závislá na použitém terminálu (dotykovém nebo nedotykovém).

U varianty "dotykový a nedotykový terminál"

Pomocí vedle uvedených tlačítek

- ▶ Pro volbu menu stiskněte tlačítka vedle  nebo  , dokud není zvoleno požadované menu.
 - ⇒ Zvolené menu se barevně zvýrazní.
- ▶ Pro vyvolání menu stiskněte tlačítko vedle  .
- ➔ Menu se otevře.

INFORMACE

U varianty "dotykový terminál" lze přímo stisknout symboly.

Pomocí rolovacího kolečka

- ▶ Zvolte požadované menu pomocí rolovacího kolečka.
 - ⇒ Zvolené menu se barevně zvýrazní.
- ▶ Pro vyvolání menu stiskněte rolovací kolečko.
- ➔ Menu se otevře.

U varianty dotykový terminál

Stisknutím symbolů

- ▶ Pro vyvolání menu stiskněte symbol (např. ) na displeji.
- ➔ Menu se otevře.

Opuštění menu

- ▶ Stiskněte  nebo vedlejší tlačítko.
- ➔ Menu se zavře.



15.5 Změna hodnoty

Při nastaveních v menu se musí zadávat resp. měnit hodnoty. Volba hodnot je závislá na použitém terminálu (dotykovém nebo nedotykovém).

U varianty "dotykový a nedotykový terminál"

- Pomocí rolovacího kolečka

Navíc u varianty "dotykový terminál"

- Stisknutím  resp. .
- Poklepáním na modrou hodnotu na displeji.
Pokud se poklepe na numerickou hodnotu, otevře se vstupní okno. Další údaje k zadávání hodnot viz dodaný provozní návod k terminálu.





Příklady:

Pomocí rolovacího kolečka

- ▶ Rolovacím kolečkem zvolte požadovanou hodnotu.
⇒ Hodnota se zvýrazní barevně.
- ▶ Stiskněte rolovací kolečko.
⇒ Otevře se vstupní okno.
- ▶ Otáčením rolovacího kolečka zvýšíte resp. snížíte hodnotu.
- ▶ Pro uložení hodnoty do paměti stiskněte rolovací kolečko.
- ➔ Nastavení se uloží do paměti a vstupní okno se zavře.

Pomocí plus/minus

Symbol  v horním řádku indikuje, že je zobrazená hodnota uložena v paměti.

- ▶ Pro zvýšení hodnoty stiskněte .
- ▶ Pro snížení hodnoty stiskněte .
- ⇒ Symbol  v horním řádku se skryje.
- ▶ Pro uložení hodnoty stiskněte .
- ➔ Zazní akustický signál.
- ➔ Nastavená hodnota se uloží do paměti
- ➔ V horním řádku se zobrazí symbol .

Prostřednictvím hodnoty

- ▶ Klepněte na hodnotu.
⇒ Otevře se vstupní okno.
- ▶ Zvyšte resp. snižte hodnotu.
- ▶ Pro uložení hodnoty stiskněte .
- ➔ Nastavení se uloží do paměti a vstupní okno se zavře.

15.6 Změna režimu

V jednotlivých menu lze vybírat různé režimy.

Symbol  na horní řádce udává, že je zobrazený režim uložen v paměti.

► Pro vyvolání dalšího režimu stiskněte .

► Pro vyvolání předchozího režimu stiskněte .

⇒ Symbol  v horním řádku se skryje.

► Pro uložení do paměti stiskněte .

➔ Zazní akustický signál, nastavený režim se uloží do paměti a v horní řádce se zobrazí

symbol .

► Pro opuštění menu stiskněte **ESC**.

15.7 Menu 1 "Přesah"

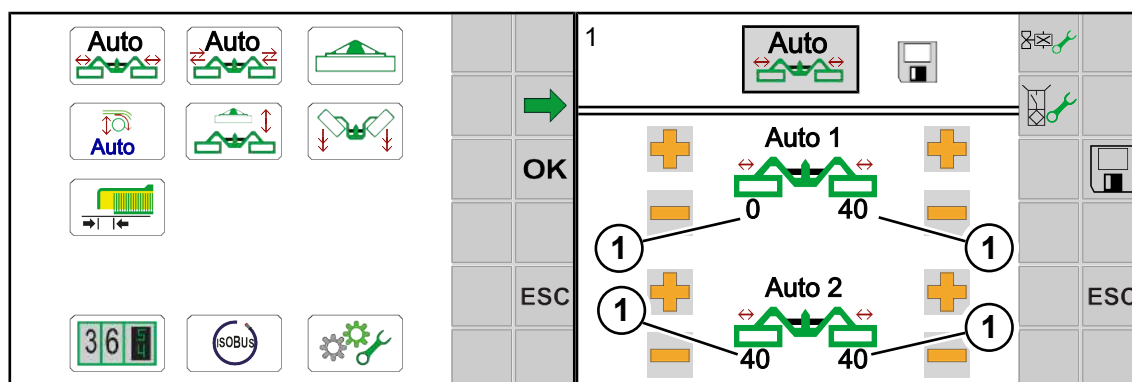

EQ000-917 / EQ000-522

✓ Otevřené je navigační menu, [viz strana 139](#).

► Pro otevření menu stiskněte .

➔ Na displeji se zobrazí menu "Přesah".

Opakující se symboly [viz strana 137](#).

Nastavení přesahu

► Změna hodnoty, [viz strana 140](#).

15.8 Menu 2 "Posun do šířky"

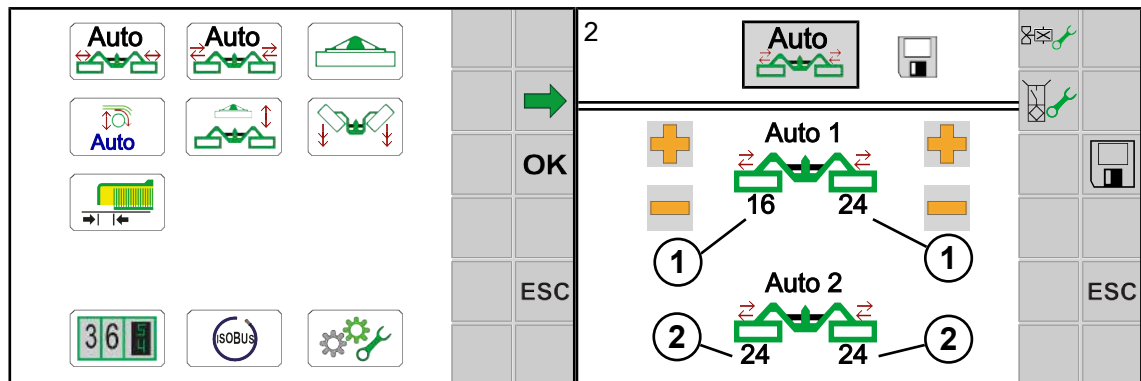

EQ000-917 / EQ000-523

Posunem do šířky lze obě postranní žací ústrojí posunout zároveň doprava nebo doleva (jízda tam a zpět) tak, aby při sekání na svahu nezůstaly na poli stát žádné zbytky sklizňového produktu. Horní hodnoty (1) systém automaticky převezme diagonálně pro spodní hodnoty (2).

INFORMACE

U varianty "urychlovací válce"

Aby se pomocí funkce "Aktivování posunu do šířky" aktivovaly urychlovací válce, musí být splněny následující podmínky:

- ▶ V menu 4 "Urychlovací válce" musí být zvolen režim 2/2 "Manuální nastavení urychlovacích válců", viz strana 145.
- ▶ V menu 2 "Posun do šířky" musí být hodnoty (1) nastaveny stejně, viz strana 143.

- ✓ Otevřené je navigační menu, viz strana 139.
 - ▶ Pro otevření menu stiskněte .
 - ➔ Na displeji se zobrazí menu "Posun do šířky".
- Opakující se symboly viz strana 137.

Nastavení posunu do šířky

- ▶ Změna hodnoty, viz strana 140.

Aktivujte současně posun do šířky a urychlovací válce.

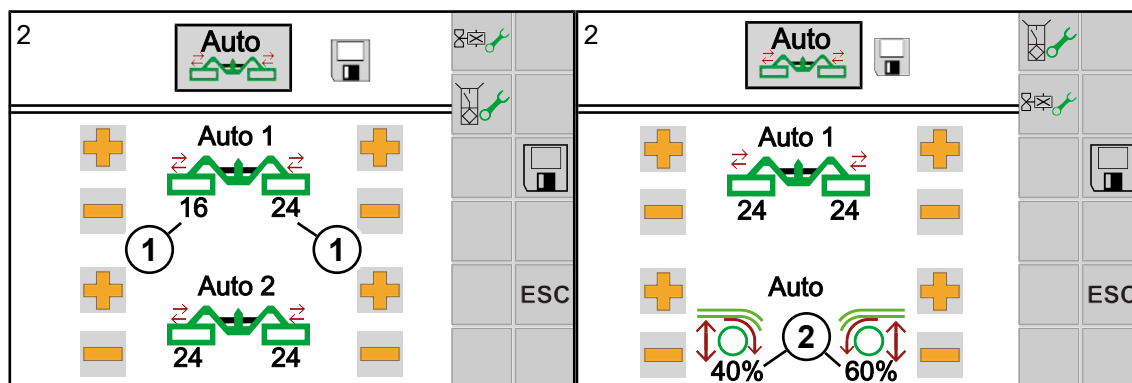

EQ000-523 / EQ000-926

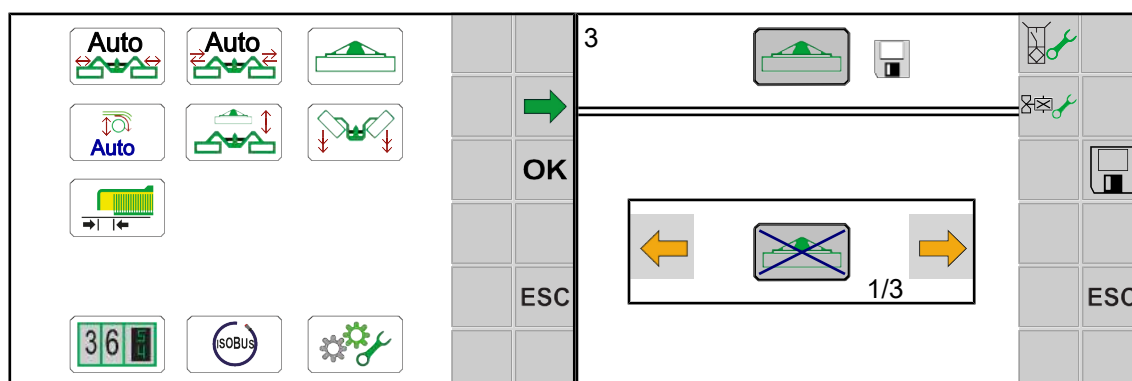

- ▶ Nastavte hodnoty (1) na stejnou hodnotu.
⇒ Na displeji se zobrazí pravý obrázek.
- ▶ Nastavte hodnoty (2) pro urychlovací válce.
- ➔ Urychlovací válce lze nyní pomocí funkce "Aktivování posunu do šířky" současně s posunem do šířky aktivovat pro jízdu tam i zpět. Hodnoty (2) systém automaticky převezme diagonálně pro jízdu tam i zpět.

15.9 Menu 3 "Čelní žací ústrojí"



EQ000-917 / EQ000-524

- ✓ Otevřené je navigační menu, viz strana 139.
 - ▶ Pro otevření menu stiskněte
 - ➔ Na displeji se zobrazí menu "Čelní žací ústrojí".
Opakující se symboly viz strana 137.
- Vybírat lze ze tří režimů:

Symbol	Vysvětlení
 Režim 1/3	<ul style="list-style-type: none"> Zvedání/spouštění čelního žacího ústrojí se provádí přes řídicí jednotku traktoru.
 Režim 2/3	<ul style="list-style-type: none"> Zvedání/spouštění čelního žacího ústrojí se provádí přes terminál. Čelní žací ústrojí se vždy zcela zvedne.
 Režim 3/3	<ul style="list-style-type: none"> Zvedání/spouštění čelního žacího ústrojí se provádí přes terminál. Čelní žací ústrojí se zvedne časově řízené. Dobu zvedání lze nastavit.

Změna režimu

- ▶ Vyvolání a uložení režimu, [viz strana 142](#).

Nastavení doby zvedání

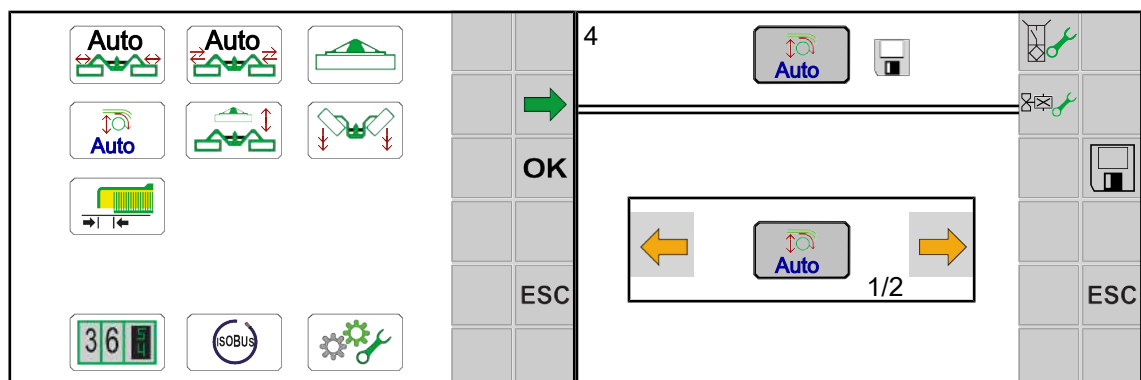

- ▶ Zvolte režim 3 a uložte do paměti.
- ▶ Změna hodnoty, [viz strana 140](#).

15.10 Menu 4 "Urychlovací válce"

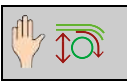

EQ000-917 / EQ000-525

- ✓ Otevřené je navigační menu, [viz strana 139](#).
- ▶ Pro otevření menu stiskněte .
- ➔ Na displeji se zobrazí menu "Urychlovací válce".
Opakující se symboly [viz strana 137](#).
Vybrat lze ze dvou režimů:

Symbol	Název	Vysvětlení
 Režim 1/2	Urychlovací válce systémově řízené	<ul style="list-style-type: none"> Výšku urychlovacích válců určuje v automatickém provozu systém a přizpůsobuje ji rychlosti příčného pásového dopravníku.
 Režim 2/2	Manuální nastavení urychlovacích válců	<ul style="list-style-type: none"> V hlavním okně pro automatický provoz je uvolněno manuální zadávání hodnot pro urychlovací válce (, ). Zadávání hodnot se v hlavním okně provádí dotykově.

Změna režimu

- Vyvolání a uložení režimu, viz strana 142.

15.11 Menu 5 "Ruční/časové/dráhové řízení"

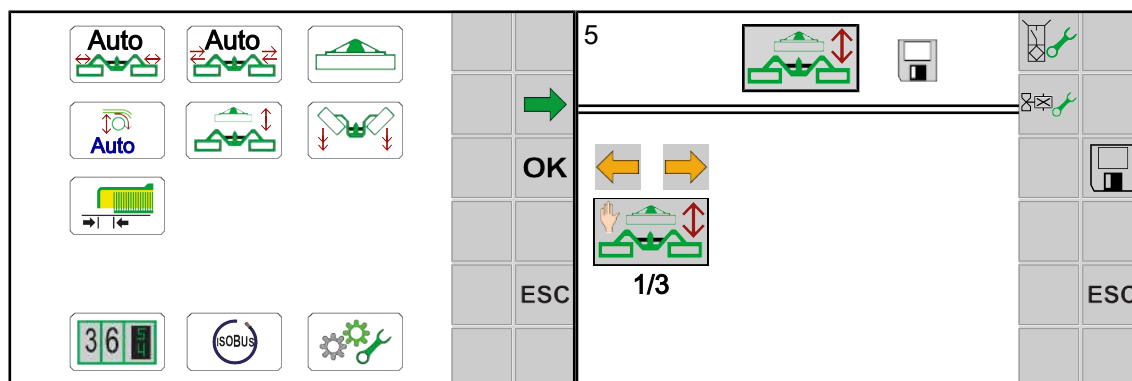

EQ000-917 / EQ000-734

- ✓ Otevřené je navigační menu, viz strana 139.

- Pro otevření menu stiskněte .

- Na displeji se zobrazí menu "Ruční / časové / dráhové řízení".

Opakující se symboly viz strana 137.

Vybírat lze ze tří režimů.

Symbol	Název	Vysvětlení
 Režim 1/3	ruční řízení	<ul style="list-style-type: none"> Při stisknutí tlačítka () se spouští resp. zvedá nejprve čelní žací ústrojí. Po uvolnění tlačítka () následují postranní žací ústrojí.
 Režim 2/3	časové řízení	<ul style="list-style-type: none"> Určuje dobu prodlevy zvedání resp. spouštění postranních žacích ústrojí vzhledem k čelnímu žacímu ústrojí. Dobu prodlevy lze nastavit, viz strana 147.
 Režim 3/3	dráhové řízení	<ul style="list-style-type: none"> Určuje jízdní dráhu, která se má urazit, než se zvednou resp. spustí postranní žací ústrojí vzhledem k čelnímu žacímu ústrojí. Jízdní dráhu lze nastavit, viz strana 148.

Změna režimu

- Vyvolání a uložení režimu, [viz strana 142](#).

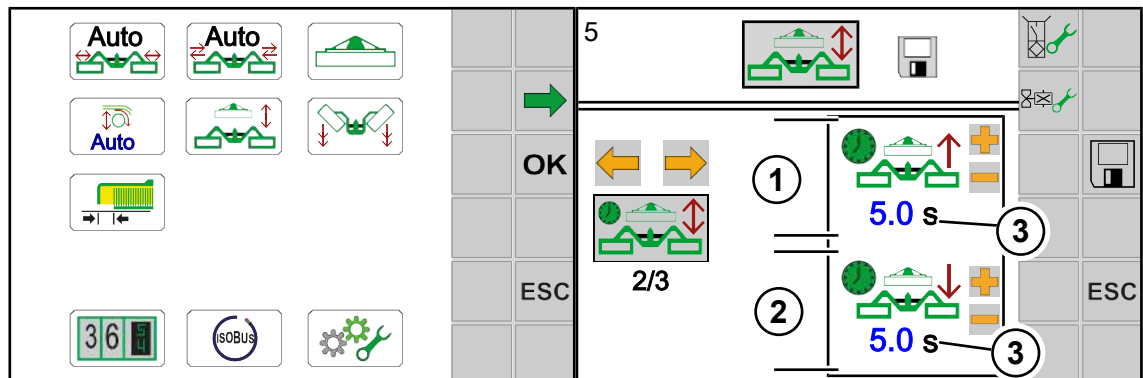
Nastavení časového řízení pro režim 2

EQ000-917 / EQ000-735

- Zvolte režim 2 a uložte do paměti, [viz strana 142](#).

Oblast zobrazení

Pol.	Název	Vysvětlení
(1)	Doba prodlevy zvedání	
(2)	Doba prodlevy spouštění	
(3)	Zadání hodnoty	• volitelné

Zadání doby prodlevy

- Změna hodnoty, [viz strana 140](#).

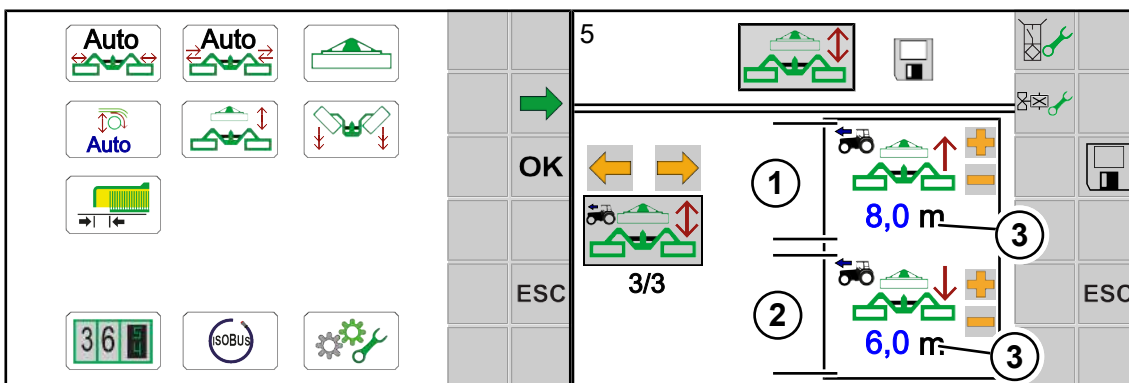

EQ000-917 / EQ000-736_1

- ▶ Zvolte režim 3 a uložte do paměti, viz strana 142.

Oblast zobrazení

Pol.	Název	Vysvětlení
(1)	Jízdná dráha, která se má urazit před zvedáním	
(2)	Jízdná dráha, která se má urazit před spouštěním	
(3)	Zadání hodnoty	• volitelné

Zadání jízdní dráhy

- ▶ Změna hodnoty, viz strana 140.

15.12 Menu 6 "Rychlost spouštění"

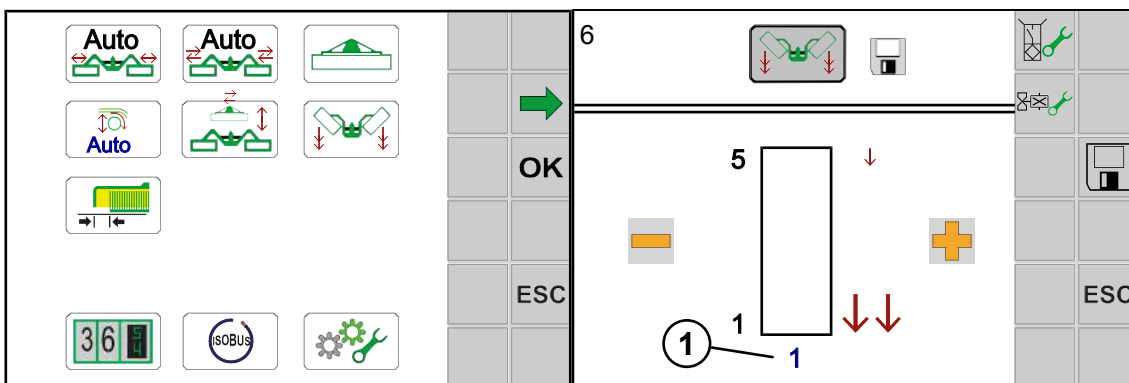

EQ000-917 / EQ000-699_1

- ✓ Otevřené je navigační menu, viz strana 139.

- ▶ Pro otevření menu stiskněte .

➔ Na displeji se zobrazí menu "Rychlost spouštění".

Opakující se symboly viz strana 137.

Oblast zobrazení

Pol.	Název	Vysvětlení
(1)	Rychlost spouštění	<ul style="list-style-type: none"> • 1=nejvyšší rychlost spouštění • 2=střední rychlost spouštění • 3=nejnižší rychlost spouštění

Nastavení rychlosti spouštění

- ▶ Změna hodnoty, viz strana 140.

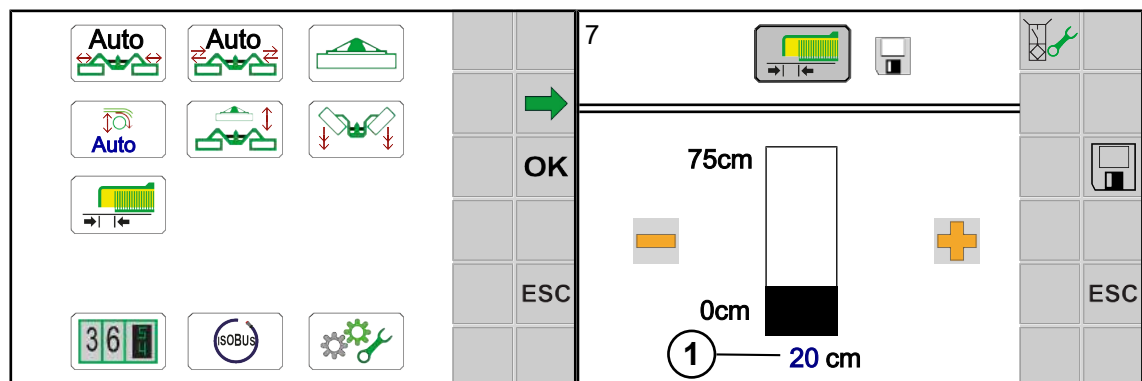
15.13 Menu 7 "Překrytí"

EQ000-917 / EQ000-918

V tomto menu lze pomocí překrytí nastavit přesnost čítače "Čítač plochy".

- ✓ Otevřené je navigační menu, viz strana 139.

- ▶ Pro otevření menu stiskněte .

- ➔ Na displej se zobrazí menu "Překrytí".

Opakující se symboly viz strana 137.

Oblast zobrazení

Pol.	Název	Vysvětlení
(1)	Hodnotu pro překrytí	• volitelné

Nastavení překrytí

- ▶ Změna hodnoty, viz strana 140.

15.14 Menu 13 "Čítače"

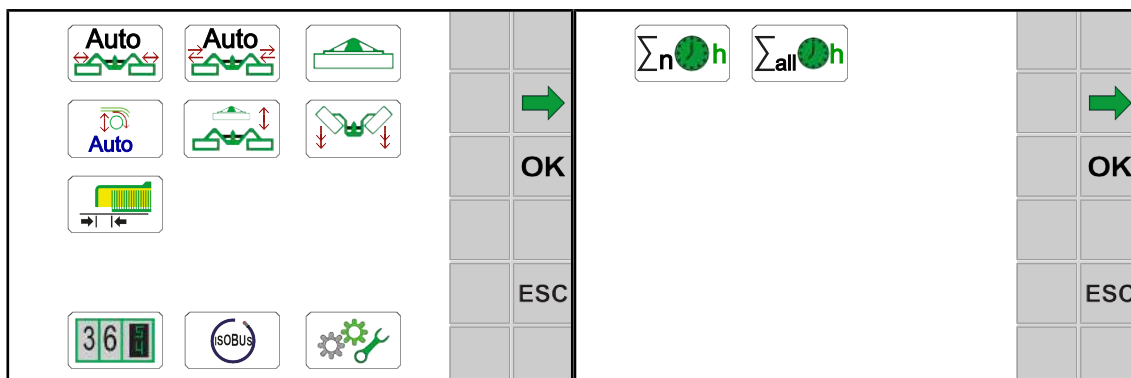



EQ000-917 / EQ000-919

✓ Otevřené je navigační menu, [viz strana 139](#).

► Pro otevření menu stiskněte .

➔ Na displeji se zobrazí menu "Čítače".

Menu "Čítače" je podle vybavení stroje rozděleno do následujících podmenu:

Symbol	Název
	Menu 13-1 "Čítače zákazníků", viz strana 150
	Menu 13-2 "Celkový čítač", viz strana 153

15.14.1 Menu 13-1 "Čítače zákazníků"

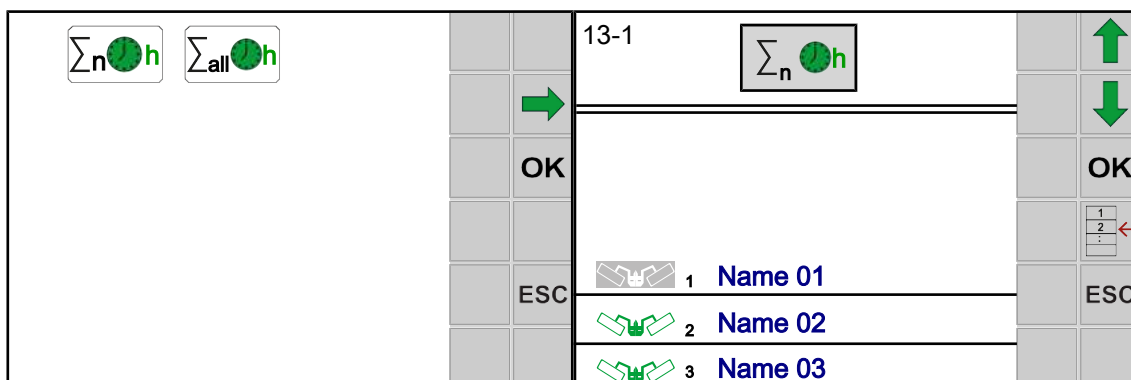



EQ000-919 / EQ000-526

✓ Menu 13 "Čítače" je vyvoláno, [viz strana 150](#).

► Pro otevření menu stiskněte .











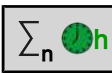

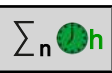



➔ Na displeji se zobrazí menu "Čítače zákazníků".

Oblast zobrazení čítačů zákazníků

Symbol	Název	Vysvětlení
	Čítače zákazníků	<ul style="list-style-type: none"> Čítače zákazníků 1 až 20. Aktivovaný čítač zákazníka má šedé pozadí (). Zvolen je čítač zákazníka, který je mezi dvěma linkami. Zvolený čítač zákazníka nemusí být aktivovaný. Název vedle čítače zákazníka je volitelný. Otevře se vstupní okno. Klepnutím na symbol se vyvolá podrobný čítač, viz strana 151

Opakující se symboly viz strana 137.

Vyvolání detailního čítače/čítače zákazníka



13-1			13-1			
						
		OK		Name		2
					h	
		1	Name 01		Σ	2:30
		2	Name 02		Σ	44,6
		3	Name 03		Σ	18,9
		ESC			Σ	25,7
						ESC

EQ000-526 / EQ000-527







✓ Vyvoláno je menu 13-1 "Čítače zákazníků".

▶ Pro vyvolání detailního čítače stiskněte .



▶ Pro vyvolání čítače zákazníka stiskněte .

Symbol	Název	Vysvětlení
	Vymazat hodnoty zvoleného čítače zákazníka	<ul style="list-style-type: none"> Název se nevymaže.
	Zobrazit podrobný čítač	<ul style="list-style-type: none"> Zobrazí se doplňující informace čítače pro zvolený čítač zákazníka.
	Zobrazit čítač zákazníka	<ul style="list-style-type: none"> Zobrazí se seznam všech zákazníků.

Oblast zobrazení detailního čítače



Symbol	Název	Vysvětlení
	Aktivovaný čítač zákazníka	<ul style="list-style-type: none"> Zde čítač zákazníka 1
	Čítač provozních hodin	<ul style="list-style-type: none"> Čítač provozních hodin počítá tehdy, je-li zapnutá elektronika a běží vývodový hřídel.
	Čítač "Plocha"	<ul style="list-style-type: none"> Zobrazí se jen tehdy, když je v menu "Montér" uvolněn příslušný parametr. Čítač "Plocha" počítá tehdy, když traktor vysílá k řídicímu počítači signál "Jízdy vpřed" a minimálně jedno žací ústrojí je v pracovním nasazení. Pokud traktor stojí nebo žádné žací ústrojí není v pracovním nasazení, čítač "Plocha" se zastaví. Zobrazená plocha nemusí odpovídat skutečně posečené ploše, protože se mohlo sekat i traktory, které signál "Jízdy vpřed" nevysílaly.
	Čítač "Celková plocha"	<ul style="list-style-type: none"> Levý sloupec čas: Celková doba čítačů "Posečeno s příčným pásovým dopravníkem" a "Posečeno bez příčného pásového dopravníku". Pravý sloupec plocha: Součet plochy posečené s příčným pásovým dopravníkem a bez něj.
	Čítač "Posečeno bez příčného pásového dopravníku"	<ul style="list-style-type: none"> Levý sloupec čas: Doba, po kterou bylo sečeno bez příčného pásového dopravníku. Pravý sloupec plocha: Plocha, která byla posečena bez příčného pásového dopravníku
	Čítač "Posečeno s příčným pásovým dopravníkem"	<ul style="list-style-type: none"> Levý sloupec čas: Doba, po kterou bylo sečeno s příčným pásovým dopravníkem. Pravý sloupec plocha: Plocha, která byla posečena s příčným pásovým dopravníkem
Jméno	Vytvoření jména čítače zákazníka	<ul style="list-style-type: none"> Pro každý čítač zákazníka lze vytvořit jméno. Zadání je omezeno na 15 znaků. aktivovat lze dotykem

Aktivování čítače zákazníka

- ✓ Vyvolán je detailní čítač.
- ▶ Pro volbu čítače zákazníka stiskněte  resp. .
- ▶ Pro aktivování čítače zákazníka stiskněte **OK**.
- ➔ Nový aktivovaný čítač zákazníka se zbarví šedě.

Vynulování čítače zákazníka

Čítač zákazníka, který se má vynulovat, nemusí být aktivovaný.











- ▶ Pro volbu čítače zákazníka stiskněte  resp. .
- ▶ Stiskněte .
 - ⇒ Zvolený čítač zákazníka se nastaví na nulu.
 - ⇒ Jméno čítače zákazníka se nevymaže.

Změna jména čítače zákazníka

- ▶ Klepněte na "Jméno".
 - ⇒ Otevře se vstupní okno.
- ▶ Pomocí bloku kláves zadejte jméno.
- ▶ Pro uložení jména do paměti stiskněte **OK**.
- ▶ Pro opuštění vstupního okna bez uložení stiskněte **ESC**.

15.14.2 Menu 13-2 "Celkový čítač"

Celkový čítač provozních hodin počítá tehdy, je-li zapnutá elektronika a běží vývodový hřídel. Celkový čítač provozních hodin nelze vymazat.







				13-2			
							
		OK					
					22.00	15,0	
		ESC			9.30	6,5	ESC
					2.10	0,5	

EQ000-919 / EQ000-528

- ✓ Menu 13 "Čítače" je vyvoláno, viz strana 150.
- ▶ Pro otevření menu stiskněte .

⇒ Na displeji se zobrazí menu "Celkový čítač".

Oblast zobrazení

Symbol	Název	Vysvětlení
	Čítač "Plocha"	<ul style="list-style-type: none"> Podle nastaveného systému jednotek.
	Čítač provozních hodin	
	Celkový čítač	<ul style="list-style-type: none"> Nelze vymazat. Celkový čítač se skládá z celkového čítače provozních hodin  a celkového čítače plochy .
	Sezónní čítač 1	<ul style="list-style-type: none"> Lze vymazat.
	Denní čítač 2	<ul style="list-style-type: none"> Lze vymazat.

Vynulování sezónního čítače

- ▶ Stiskněte .
- ➔ Sezónní čítač se vynuluje.

Vynulování denního čítače

- ▶ Stiskněte .
- ➔ Denní čítač se vynuluje.

15.15 Menu 14 "ISOBUS"

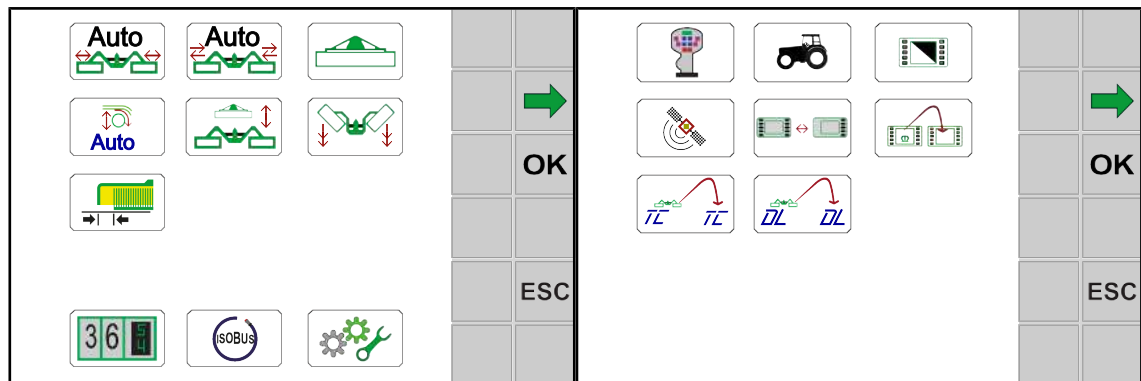









EQ000-917 / EQ000-154_1

✓ Otevřené je navigační menu, [viz strana 139](#).

▶ Pro otevření menu stiskněte .

➔ Na displeji se zobrazí menu "ISOBUS".

Menu "ISOBUS" je podle vybavení stroje rozděleno do následujících podmenu:

Symbol	Označení
	Menu 14-1 "Diagnostika pomocných funkcí (AUX)", viz strana 155
	Menu 14-2 "Diagnostika ukazatele rychlosti jízdy/zobrazení směru", viz strana 156
	Menu 14-3 "Nastavení barvy pozadí", viz strana 157
	Menu 14-5 "SectionControl", viz strana 158
	Menu 14-7 "Přepínání počtu tlačítek", viz strana 160
	Menu 14-9 "Přepínání mezi terminály", viz strana 161
	Menu 14-10 "Přepínání mezi jednotkami Task Controller", viz strana 161
	Menu 14-11 "Přepínání mezi zařízeními Datalogger", viz strana 162

15.15.1 Menu 14-1 "Diagnostika pomocných funkcí (AUX)"

Na displeji se zobrazí obrázek joysticku. Pokud se ovládají funkce joystickem, zobrazí se na displeji seznam symbolů těchto funkcí. Funkce samotné v tomto menu nelze provádět.

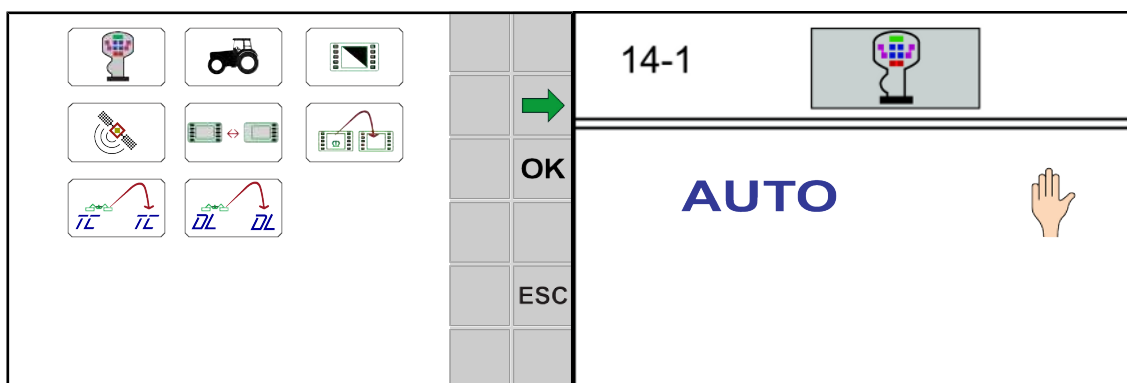

EQG000-011

✓ Menu 14 "ISOBUS" je vyvoláno, viz strana 155.

► Pro otevření menu stiskněte .

➔ Na displeji se zobrazí menu "Diagnostika pomocných funkcí (AUX)".

15.15.2 Menu 14-2 "Diagnostika indikátoru rychlosti / směru jízdy"

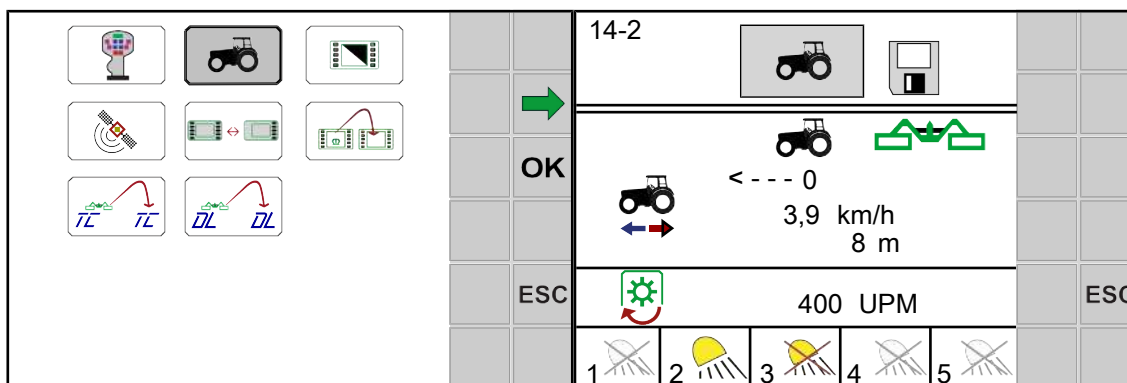



EQG000-012









✓ Menu 14 "ISOBUS" je vyvoláno, viz strana 155.

► Pro otevření menu stiskněte .

➔ Na displeji se zobrazí menu "Diagnostika rychlosti / směru jízdy".

Oblast zobrazení

Symbol	Označení	Vysvětlení
	Rychlost na základě velikosti kol	
	Počet otáček vývodového hřídele	Hodnota je poskytována z traktoru přes ISOBUS.
<--- 0	Jízda dopředu	
0 --->	Jízda vzad	
	Směr jízdy traktoru se vyhodnocuje pro automatické zvednutí při couvání.	Vyhodnocení ISOBUS

Symbol	Označení	Vysvětlení
	Směr jízdy traktoru se nevyhodnocuje pro automatické zvednutí při couvání.	Vyhodnocení ISOBUS
1 	Pracovní světlomet "Traktor vzadu/nahore"	Stav:  Pracovní světlomet není aktivován.  Pracovní světlomet zapnutý.  Pracovní světlomet vypnutý.
2 	Pracovní světlomet "Traktor pravá/levá strana"	
3 	Pracovní světlomet "Traktor přídavné zařízení"	
4 	Pracovní světlomet "Traktor dovybavení přídavným zařízením"	
5 	Traktor, obrysová světla denní/noční	

15.15.3 Menu 14-3 "Nastavení barvy pozadí"

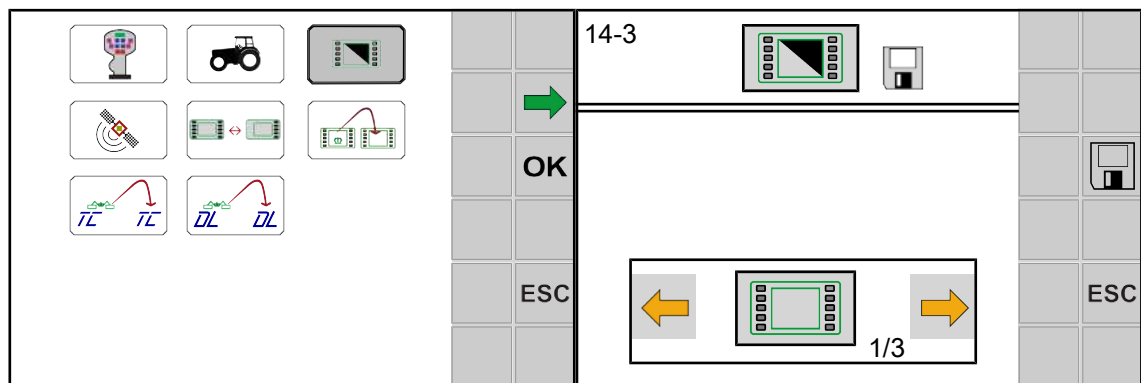

EQG000-042

✓ Menu 14 "ISOBUS" je vyvoláno, viz strana 155.



► Pro otevření menu stiskněte .

➔ Na displeji se zobrazí menu "Barva pozadí".

Opakující se symboly viz strana 137.

Oblast zobrazení

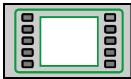
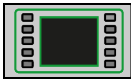
Vybírat lze ze tří režimů.

Symbol	Označení	Vysvětlení
 Režim 1/3	Barva pozadí bílá	Doporučená ve dne.
 Režim 2/3	Barva pozadí šedá	Doporučená v noci.
 Režim 3/3	Automatická barva pozadí	Barva pozadí je určena na traktoru podle obrysových světel. <ul style="list-style-type: none"> • Zapnutá obrysová světla traktoru, barva pozadí šedá. • Vypnutá obrysová světla traktoru, barva pozadí bílá.

Změna režimu

- ▶ Vyvolání a uložení režimu, [viz strana 142](#).

15.15.4 Menu 14-5 "SectionControl"

V tomto menu se zadávají následující údaje pro SectionControl:

- Vzdálenost čelního žacího ústrojí od zadního žacího ústrojí
- Pracovní šířka čelního žacího ústrojí
- Časové zpoždění zvedání čelního žacího ústrojí
- Časové zpoždění spouštění čelního žacího ústrojí

Podle zadaných dat určuje systém zvedání žacích ústrojí řízené GPS.

Aby se postranní žací ústrojí při sekání s příčným pásovým dopravníkem nechtěně nezabořila do řádku, je možné zaškrtnout označení řádku.

Když je označení řádku nastavené, je celá oblast () označena jako zpracovaná, nezávisle na tom, jestli zůstala stát neposekaná stébelnina. Výhodou je, že se žací ústrojí nechtěně nezaboří do řádku.

Když není označení řádku nastavené, není celá oblast () označena jako zpracovaná. Systém rozpozná neposekanou stébelninu (i velmi malé proužky), i když je nad ní řádek. Nevýhodou je, že systém při dalším přejezdu spustí žací ústrojí dolů i tam, kde leží řádek.

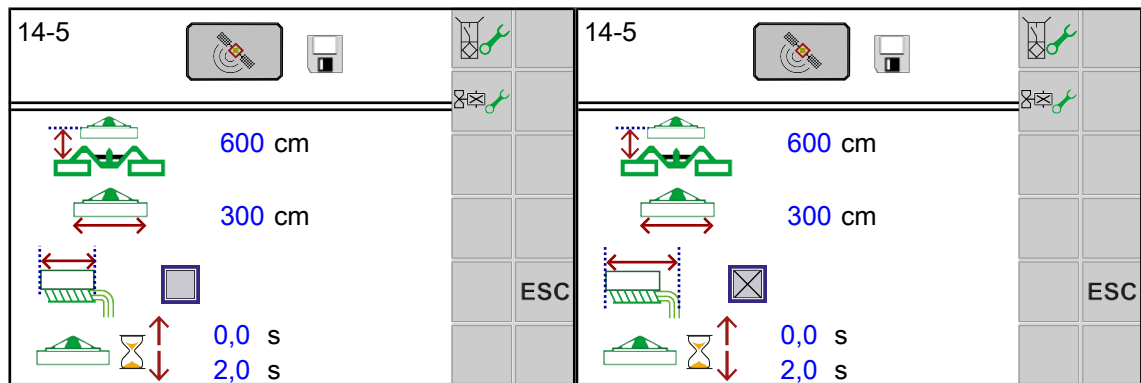

EQG000-023

- ✓ Příslušenství 167 "sada dílů pro ovládání čelního žacího ústrojí" je namontované.
- ✓ Namontováno je příslušenství 218 „Krone DigitalSystems SectionControl Maschine”.
- ✓ V menu "Čelní žací ústrojí" je zvolený buď režim 2/3 nebo režim 3/3, viz strana 144.
- ✓ Menu 14 "ISOBUS" je vyvoláno, viz strana 155.

- ▶ Pro otevření menu stiskněte .
 - ➔ Na displeji se zobrazí menu "SectionControl".
- Opakující se symboly viz strana 137.

Oblast zobrazení

Symbol	Název	Vysvětlení
	Vzdálenost čelního žacího ústrojí od zadního žacího ústrojí.	<ul style="list-style-type: none"> • Měřeno mezi žací lištou čelního žacího ústrojí a žací lištou zadního žacího ústrojí. • Hodnota je volitelná.
	Pracovní šířka čelního žacího ústrojí	<ul style="list-style-type: none"> • Hodnota je volitelná.
	Časové zpoždění zvedání čelního žacího ústrojí	<ul style="list-style-type: none"> • Hodnota je volitelná.
	Časové zpoždění spouštění čelního žacího ústrojí	<ul style="list-style-type: none"> • Hodnota je volitelná.

Symbol	Název	Vysvětlení
	Zaškrtnuté označení řádku	<ul style="list-style-type: none"> • Když jsou příčné pásové dopravníky spuštěné dolů, je celá oblast () až ke středu soupravy označena jako zpracovaná, nezávisle na tom, jestli zůstala stát neposekaná stébelnina.
	Nezaškrtnuté označení řádku	<ul style="list-style-type: none"> • Zpracovaná označená oblast () odpovídá pracovní šířce zadní jednotky.

- ▶ Zadejte hodnoty pro vzdálenost čelního žacího ústrojí od zadního žacího ústrojí, pracovní šířku čelního žacího ústrojí a časové zpoždění zvedání/spouštění čelního žacího ústrojí.
- ▶ Změna hodnoty, viz strana 140.

Zaškrtnutí/zrušení zaškrtnutí označení řádku

► Označení řádku lze zaškrtnout stisknutím tlačítka

Symbol na obrazovce se změní z na

► Zaškrtnutí označení řádku lze zrušit stisknutím tlačítka

Symbol na obrazovce se změní z na

15.15.5 Menu 14-7 "Přepnutí počtu tlačítek"

INFORMACE

Toto menu je k dispozici jen u terminálu ISOBUS s méně než 8 tlačítky.

Pro terminály ISOBUS s méně než 8 tlačítky se pro komfortní obsluhu připojeného stroje doporučuje přídavný joystick ISOBUS. Obsazení joysticku [viz strana 131](#).

V tomto menu se pracovní obrazovka nastaví na 5 resp. na 8 tlačítek. Při přestavení na 8 tlačítek jsou dodatečná tlačítka uložena virtuálně a jsou dostupná pomocí posouvání.

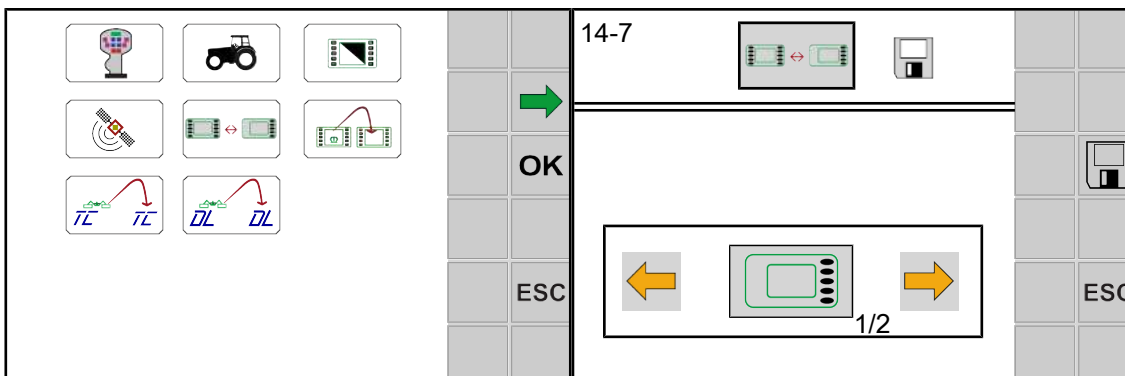

EQ000-154_1 / EQ000-159_1

✓ Menu 14 "ISOBUS" je vyvoláno, [viz strana 155](#).

► Pro otevření menu stiskněte

➔ Na displeji se zobrazí menu "Přepínání počtu tlačítek".

Opakující se symboly [viz strana 137](#).

Aktuální režim se zobrazí jako symbol.

Symbol	Název
 Režim 1/2	Terminál s 5 tlačítky bez virtuálních tlačítek
 Režim 2/2	Terminál s méně než 8 tlačítky a s použitím virtuálních tlačítek

Změna režimu

- Vyvolání a uložení režimu, [viz strana 142](#).

15.15.6 Menu 14-9 "Přepínání mezi terminály"

INFORMACE

Toto menu je k dispozici jen tehdy, když je připojeno několik terminálů ISOBUS.

Při prvním přepnutí se do dalšího terminálu zavede konfigurace stroje. Proces zavádění může trvat několik minut. Konfigurace se uloží do paměti dalšího terminálu.

Až do příštího vyvolání není stroj k dispozici v předchozím terminálu.

Při restartování se systém pokusí spustit naposledy používaný terminál. Pokud naposled použitý terminál již není k dispozici (např. je demontovaný), zpozdí se restartování, protože systém hledá nový terminál a zavádí do něj specifická menu. Proces zavádění může trvat několik minut.

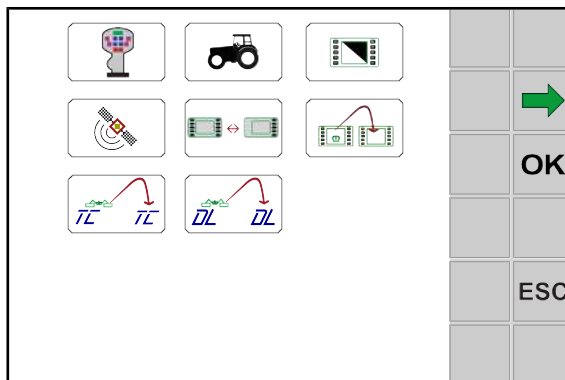

EQG000-013

- ✓ Menu 14 "ISOBUS" je vyvoláno, [viz strana 155](#).

- Pro přepnutí na další terminál stiskněte .

15.15.7 Menu 14-10 "Přepínání mezi jednotkami Task Controller"

INFORMACE

Toto menu je k dispozici jen tehdy, když je připojeno několik jednotek Task Controller.

Při prvním přepnutí se zavede konfigurace další jednotky Task Controller. Proces zavádění může trvat několik minut. Konfigurace se uloží do paměti další jednotky Task Controller.

Až do příštího vyvolání není stroj k dispozici v předchozí jednotce Task Controller.

Při restartování se systém pokusí spustit naposledy používanou jednotku Task Controller. Pokud naposled použitá jednotka Task Controller již není k dispozici (např. je demontovaná), zpozdí se restartování, protože systém hledá novou jednotku Task Controller a zavádí do ní specifická data. Proces zavádění může trvat několik minut.

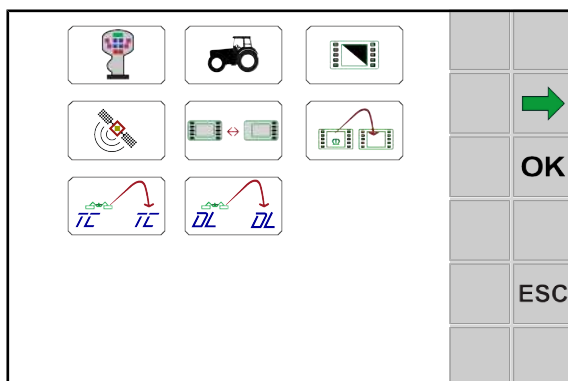

EQG000-013

✓ Menu 14 "ISOBUS" je vyvoláno, viz strana 155.

► Pro přepnutí na další jednotku Task Controller stiskněte



15.15.8 Menu 14-11 "Přepínání mezi zařízeními Datalogger"

INFORMACE

Toto menu je k dispozici jen tehdy, když je připojeno několik zařízení Datalogger.

Při prvním přepnutí se zavede konfigurace dalšího zařízení Datalogger. Proces zavádění může trvat několik minut. Konfigurace se uloží do paměti dalšího zařízení Datalogger.

Až do příštího vyvolání není stroj k dispozici v předchozím zařízení Datalogger.

Při restartování se systém pokusí spustit naposledy používané zařízení Datalogger. Pokud naposled použité zařízení Datalogger již není k dispozici (např. je demontované), zpozdí se restartování, protože systém hledá nové zařízení Datalogger a zavádí do něj specifická data. Proces zavádění může trvat několik minut.

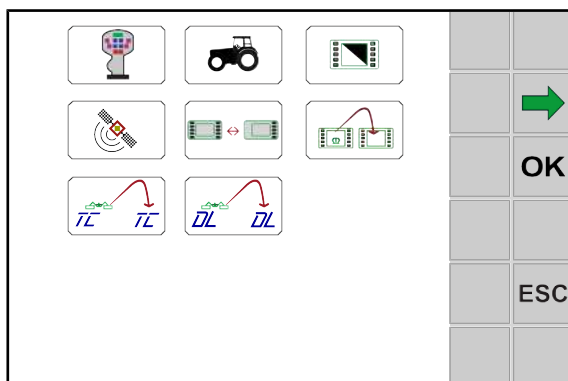

EQG000-013

✓ Menu 14 "ISOBUS" je vyvoláno, viz strana 155.

► Pro přepnutí na další zařízení Datalogger stiskněte



15.16 Menu 15 "Nastavení"

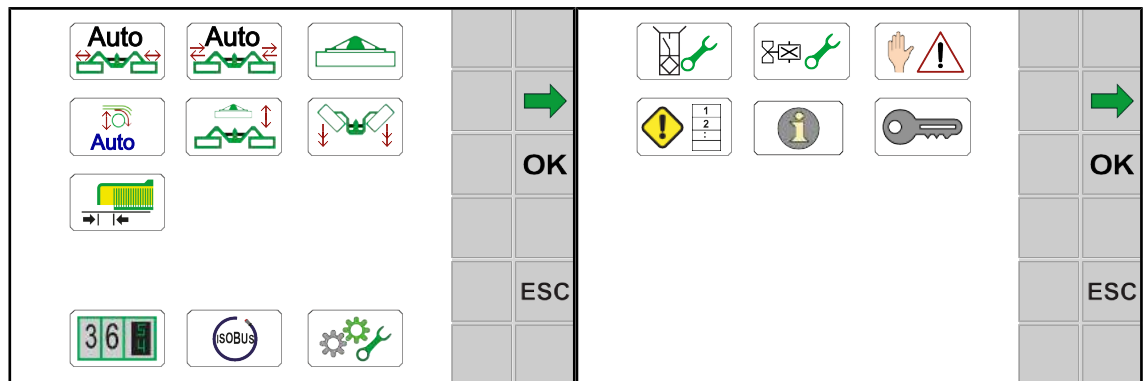

EQ000-917 / EQ000-157

✓ Otevřené je navigační menu, viz strana 139.

► Pro otevření menu stiskněte .

➔ Na displeji se zobrazí menu "Nastavení".

Menu "Nastavení" je podle vybavení stroje rozděleno do následujících podmenu:

Symbol	Název
	Menu 15-1 "Test senzorů", viz strana 163
	Menu 15-2 "Test aktorů", viz strana 167
	Menu 15-3 "Ruční ovládání bez dotazu na bezpečnost", viz strana 171
	Menu 15-4 "Seznam chyb", viz strana 173
	Menu 15-5 "Informace o softwaru", viz strana 174
	Menu 15-6 "Úroveň montéra", viz strana 175

15.16.1 Menu 15-1 "Test senzorů"

VÝSTRAHA

Nebezpečí poranění v nebezpečné oblasti stroje

Běží-li při testu senzorů vývodový hřídel, mohou se součásti stroje dát nečekaně do pohybu. Může dojít k těžkým až smrtelným úrazům.

► Vypněte vývodový hřídel.

Při sensorovém testu se kontrolují závady senzorů namontovaných na stroji. Při sensorovém testu lze také správně nastavit senzory. Teprve po nastavení senzorů je zaručeno, že stroj pracuje správně.

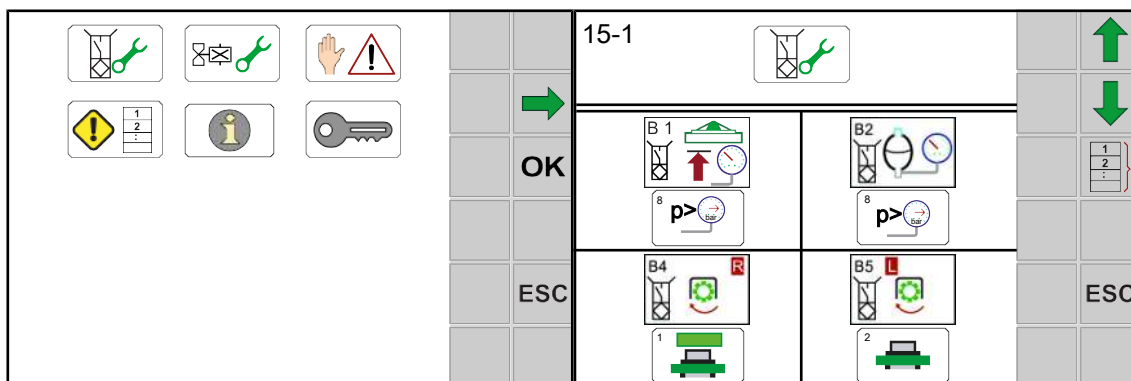

EQ000-157_1 / EQ000-920

✓ Menu 15 "Nastavení" je vyvoláno, viz strana 163.

- ▶ Pro otevření menu stiskněte .
- ➔ Na displeji se zobrazí menu "Test senzorů".

Testování senzorů

- ▶ Pro provedení testování senzoru poklepněte na symbol senzoru.
- ➔ Obrazovka "Test senzorů" se otevře.

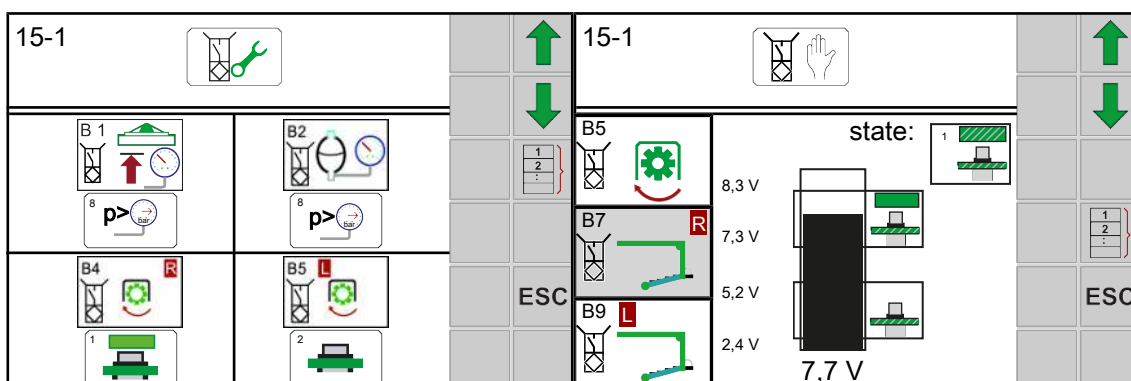

EQ000-530 / EQ000-920







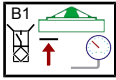

Symbol	Název	Vysvětlení
	Volba předchozího senzoru	
	Volba dalšího senzoru	
	Otevření obrazovky "Test senzorů"	Obrazovka "Test senzorů" se otevře.
	Zavření obrazovky "Test senzorů"	Otevře se menu "Test senzorů".
ESC	Opuštění menu	Stisknutím tlačítka ESC se přeruší zadávání a funkce. Provedené změny se nepřevzou a zůstane zachována předtím platná hodnota.

Nastavené hodnoty:

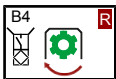
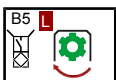
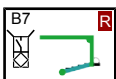
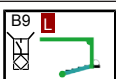
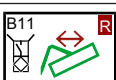
V horní části sloupcového diagramu je zobrazena minimální a maximální nastavená hodnota tlumeného senzoru (kov před senzorem). Aktuální nastavená hodnota (skutečná hodnota) je zobrazena pod sloupcovým diagramem.

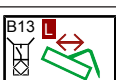
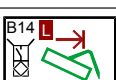
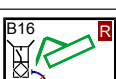

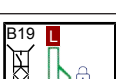

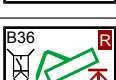
Odstup senzoru od kovu musí být nastaven tak, aby v tlumeném stavu byl sloupec v rozmezí horního označení. Poté zkontrolujte, zda se sloupec v netlumeném stavu nachází v rozmezí dolního označení.

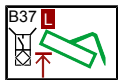
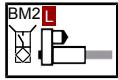
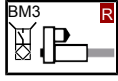
Možné senzory (v závislosti na vybavení stroje)



Č.	Senzor	Název
B1		Čelní žací ústrojí nahoře
B2		Tlak v akumulátoru
B4		Otáčky žacího ústrojí vpravo
B5		Otáčky žacího ústrojí vlevo
B7		Příčný pásový dopravník vpravo dole
B9		Příčný pásový dopravník vlevo dole
B11		pracovní šířka vpravo
B12		Nulová pracovní šířka vpravo
B13		Pracovní šířka vlevo
B14		Nulová pracovní šířka vlevo
B16		Poloha vpravo (do cca 110°)
B17		Poloha vlevo (do cca 110°)
B18		Transportní poloha vpravo
B19		Transportní poloha vlevo
B29		Počet otáček vývodového hřídele
B36		Souvrátová poloha vpravo

Č.	Senzor	Název
B37		Souvratřová poloha vlevo
BM2		Poloha urychlovacího válce vlevo
BM3		Poloha urychlovacího válce vpravo



Stav digitálních senzorů

Symbol	Stav (state)
1 	Tlumený (kov)
2 	Netlumený (žádný kov)
3 	Přetržení kabelu
4 	Zkrat

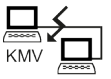

Stav dynamometrického čepu

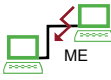
Symbol	Stav (state)
0 OK	Senzor OK
7 	Přetržení kabelu / zkrat na senzoru
8 	Spojení s dynamometrickým zesilovačem (KMV) přerušeno.
	Závada v komunikaci s dynamometrickým zesilovačem (KMV)





Stav komunikace

Symbol	Stav (state)
	Chyba v komunikaci s počítačem řízení (ME)
	Chyba v komunikaci s počítačem KRONE-PIC-I02.
	Chyba v komunikaci s počítačem KRONE-PIC-I01.

Stav tlakových senzorů

Symbol	Stav (state)
	Není dosažena prahová hodnota tlaku.
	Je dosažena prahová hodnota tlaku.

Diagnostika napájecího napětí

15-1		
		
	12V Ges = 13,7V	
	12V Term = 13,7V	
U1	12V Si = 13,7V	
	12V ana = 13,7V	
	8V dig = 8,8V	
	12V Pow2 = 13,7V	ESC
	12V Pow3 = 13,7V	

EQG000-017

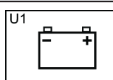
Č.	Symbol	Název
U1		Napájecí napětí

Požadovaná napětí

Zobrazení	Rozsah nastavení
12 V celk	11 - 14,5 V
12 V term	11 - 14,5 V
12 V Si	11 - 14,5 V
12 V ana	11,9 - 12,1 V
8 V dig	8,7 - 8,9 V
12 V Pow2	11 - 14,5 V
12 V Pow3	11 - 14,5 V

15.16.2 Menu 15-2 "Test aktorů"

 VÝSTRAHA
Nebezpečí zranění při nedodržení bezpečnostních postupů
Při nedodržení bezpečnostních postupů může dojít k vážným až smrtelným úrazům osob.
► Aby se předcházelo úrazům, je nutné přečtení a dodržování bezpečnostních postupů, viz strana 26 .

Test aktorů slouží k testování aktorů zabudovaných ve stroji. Aktor lze testovat jen když je pod proudem. V menu "Test aktorů" je proto nutné aktor aktivovat krátce ručně, aby bylo možné zjistit eventuální chyby akční jednotky.

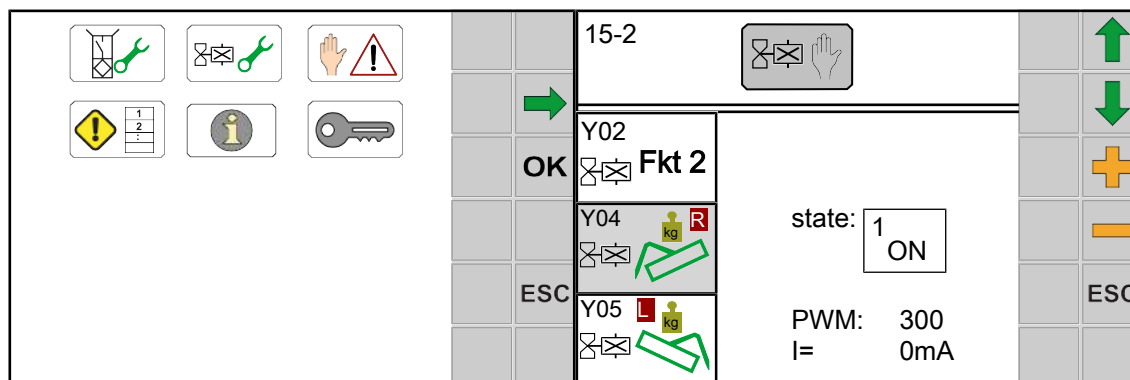

EQG000-018

✓ Menu 15 "Nastavení" je vyvoláno, viz strana 163.











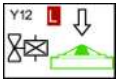
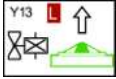
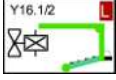
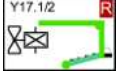

▶ Pro otevření menu stiskněte .

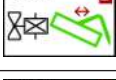
➔ Na displeji se zobrazí menu "Test aktorů".

Opakující se symboly viz strana 137.

Možné aktory (v závislosti na vybavení stroje)

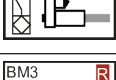
Č.	Aktor	Název
Y1		Servoventil 1
Y2		Servoventil 2
Y4		Odlehčení žacího ústrojí vpravo
Y5		Odlehčení žacího ústrojí vlevo
Y6		Plovoucí poloha vpravo
Y7		Plovoucí poloha vlevo
Y8		Spustit žací ústrojí vpravo
Y9		Zvednout žací ústrojí vpravo
Y10		Spuštění žacího ústrojí vlevo
Y11		Zvednutí žacího ústrojí vlevo

Č.	Aktor	Název
Y12		Spuštění čelního žacího ústrojí
Y13		Zvednutí čelního žacího ústrojí
Y16		Příčný pásový dopravník vlevo*)
Y17		Příčný pásový dopravník vpravo*)
Y18		Sklopení*)
Y19		sklopení_3
Y20		Kyvné uvolnění vpravo
Y21		Kyvné uvolnění vlevo
Y22		Pracovní šířka vlevo*)
Y24		Pracovní šířka vpravo*)
Y25		Obrácení pracovní šířky doprava
Y26		Obrácení pracovní šířky doleva
Y38		Příčný pásový dopravník
M1		Olejový chladič (chlazení/čištění)
M2		Nastavení urychlovacího válce vlevo (lineární motor)
M3		Nastavení urychlovacího válce vpravo (lineární motor)

*) zapojeny musí být 2 ventily.

Stav aktorů

Symbol	Stav
1 ON	aktor zapnutý
2 OFF	aktor vypnutý
3 	Bez napájecího napětí; mohla by být vadná pojistka.

- Dodržujte bezpečnostní rutinu "Provedení testu aktorů", viz strana 27.

Diagnostika digitálních aktorů

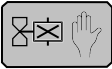

15-2



↑
↓

Y01
 Fkt 1

Y02
 Fkt 2

Y04
  

state: 2 OFF

ON

OFF

ESC

EQG000-019

Chyby se zobrazí jen když je aktor zapnutý a aktor lze testovat. Také lze kontrolovat LED přímo u zástrčky aktoru.

VÝSTRAHA! Po přivedení proudu do aktorů se přímo provedou příslušné funkce. Mohly by se tak nechtěně uvést do pohybu součásti stroje a někdo by mohl být zachycen a těžce zraněn. Pro aktorový test se stroj musí nacházet v pracovní poloze.

- ✓ Stroj se nachází v pracovní poloze.

- Pro zapnutí aktoru stiskněte **ON**.
- Pro vypnutí aktoru stiskněte **OFF**.



Diagnostika analogových aktorů



15-2



↑
↓
+
-

Y02
 Fkt 2

Y04
  

Y05
  

state: 1 ON

PWM: 300
I= 0mA

ESC



EQG000-020

Pomocí hodnoty PWM (v tisícinách) lze nastavit proud (v mA).

Při hodnotě PWM = 500 má být proud mezi 500 mA a 3.000 mA (v závislosti na použitém ventilu a provozní teplotě).

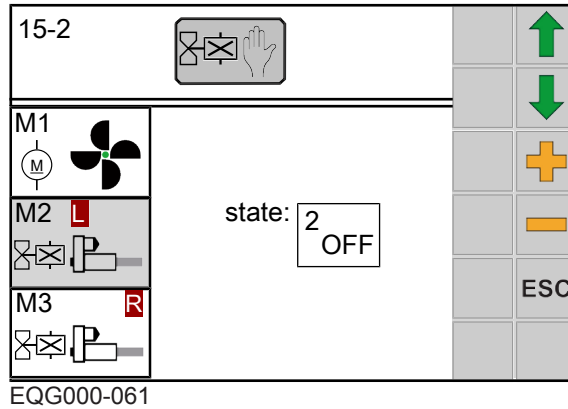
Motory



► Pro provedení funkce stiskněte  nebo .

15.16.3 Menu 15-3 "Ruční ovládání bez dotazu na bezpečnost"

VÝSTRAHA

Nebezpečí nehody při ručním ovládání bez dotazu na bezpečnost

Ruční ovládání se provádí při běžícím motoru traktoru a **bez dotazu na bezpečnost**. Funkce stroje se provádějí ihned (**i v transportní poloze**). Může dojít k těžkým až smrtelným úrazům.

- ✓ Osoba provádějící test musí vědět, které části stroje se ručním ovládáním aktivují.
- ✓ Ruční ovládání smí provádět pouze osoby, které jsou seznámeny se strojem.
- ✓ V nebezpečné oblasti se nezdržují žádné osoby.
- ✓ Ruční provoz provádějte pouze z bezpečné polohy, mimo oblast působení strojních součástí ovládaných aktry (postranní žací ústrojí, čelní žací ústrojí, příčný pásový dopravník,...).
- Vypněte vývodový hřídel.
- Sejměte z traktoru kloubový hřídel.
- V případě nouze okamžitě vypněte hydraulické zařízení.
- Příp. ihned vypněte stroj, vypněte motor a vytáhněte klíč ze zapalování.

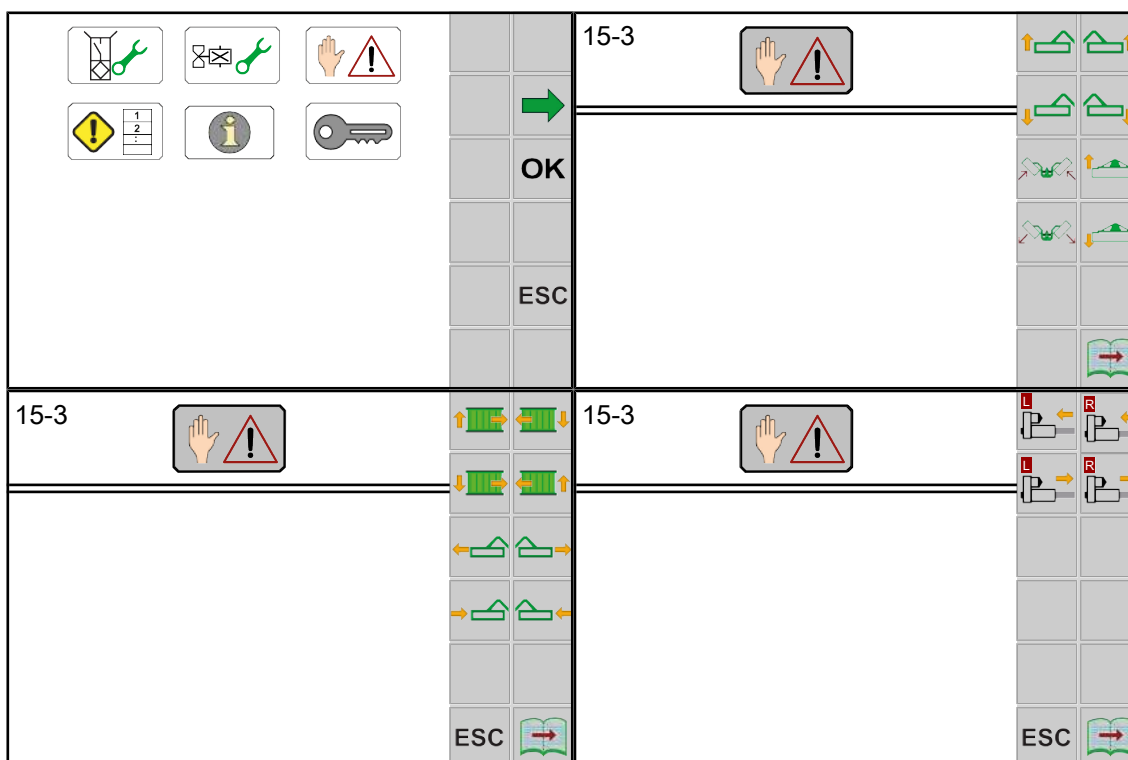

EQ000-157 / EQ000-537 / EQ000-538 / EQ000-539

✓ Menu 15 "Nastavení" je vyvoláno, viz strana 163.

► Pro otevření menu stiskněte

⇒ Při vyvolání menu "Ruční ovládání bez dotazu na bezpečnost" se na displeji vždy

zobrazí chybové hlášení

► Abyste mohli pokračovat v ručním ovládním, potvrďte chybové hlášení, viz strana 175.

➔ Na displeji se zobrazí menu "Ruční ovládání bez ověřovacího dotazu", .

Opakující se symboly viz strana 137.

Symbol	Název
	Vyvolání další strany
	Vyvolání předchozí strany

Možné funkce (v závislosti na vybavení stroje)



Symbol	Funkce	Symbol	Funkce
	Zvednutí postranního žacího ústrojí vpravo		Zvednutí příčného pásového dopravníku vlevo
	Spuštění postranního žacího ústrojí vpravo dolů		Spuštění příčného pásového dopravníku vlevo
	Zvednutí postranního žacího ústrojí vlevo		Vyjet postranním žacím ústrojím vpravo

Symbol	Funkce	Symbol	Funkce
	Spuštění postranního žacího ústrojí vlevo dolů		Zajet postranním žacím ústrojím vpravo
	Zvednutí čelního žacího ústrojí		Vyjet postranním žacím ústrojím vlevo
	Spuštění čelního žacího ústrojí		Zajet postranním žacím ústrojím vlevo
	Sklopit postranní žací ústrojí vpravo/vlevo nahoru		Zasunout urychlovací válec vpravo
	Sklopit postranní žací ústrojí vpravo/vlevo dolů		Vysunout urychlovací válec vpravo
	Spuštění příčného pásového dopravníku vpravo		Zasunout urychlovací válec vlevo
	Zvednutí příčného pásového dopravníku vpravo		Vysunout urychlovací válec vlevo

VAROVÁNÍ! Po stisknutí symbolu se funkce přímo vykoná, bez dotazu na bezpečnost. Při tom hrozí nebezpečí úrazu. Dodržujte výše uvedené výstražné upozornění.

- ▶ Pro provedení funkce stiskněte tlačítko pro příslušný senzor.

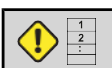
15.16.4 Menu 15-4 "Seznam chyb"

15-4			<table border="1"><tr><td>1</td></tr><tr><td>2</td></tr><tr><td>3</td></tr></table>	1	2	3
1						
2						
3						
1						
57	23	27:06 h				
56	28	27:05 h				
55	138	26:48 h				
54	14	21:51 h				
53	23	20:32 h				
52	14	20:31 h	ESC			
51	126	16:05 h				
50	14	15:23 h				

EQ000-164

- ✓ Menu 15 "Nastavení" je vyvoláno, viz strana 163.

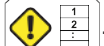
- ▶ Pro otevření menu stiskněte .

- ➔ Na displeji se zobrazí menu "Seznam chyb".

Oblast zobrazení

Symbol	Název	Vysvětlení
(1)	průběžné číslování	
	číslo chyby	<ul style="list-style-type: none"> viz strana 175, viz strana 177, viz strana 179
	čas výskytu	<ul style="list-style-type: none"> podle celkového čítače provozních hodin

15.16.5 Menu 15-5 "Informace o softwaru"

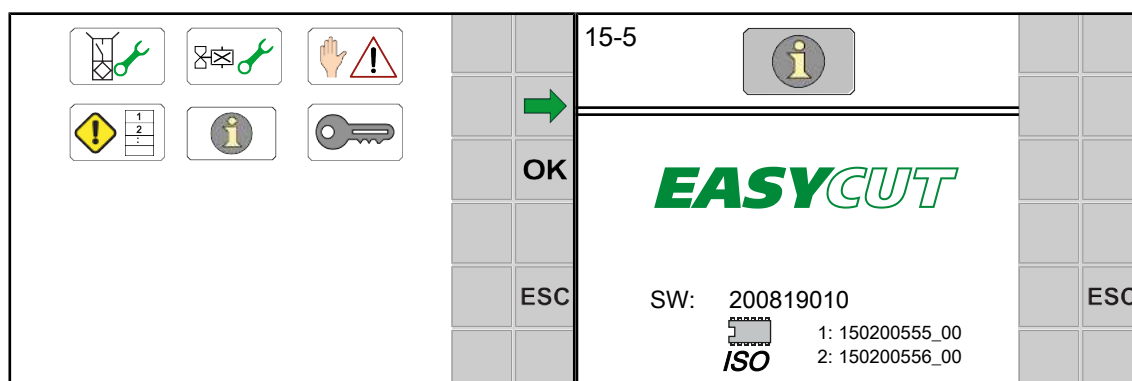

EQG000-016

✓ Menu 15 "Nastavení" je vyvoláno, viz strana 163.

▶ Pro otevření menu stiskněte .

➔ Na displeji se zobrazí menu "Informace o softwaru".

Oblast zobrazení

Symbol	Název
SW	Celková verze softwaru stroje
	verze řídicího počítače
ISO	Verze softwaru ISO

Symbol	Název
SW	Celková verze softwaru stroje

15.16.6 Menu 15-6 "Úroveň montéra"

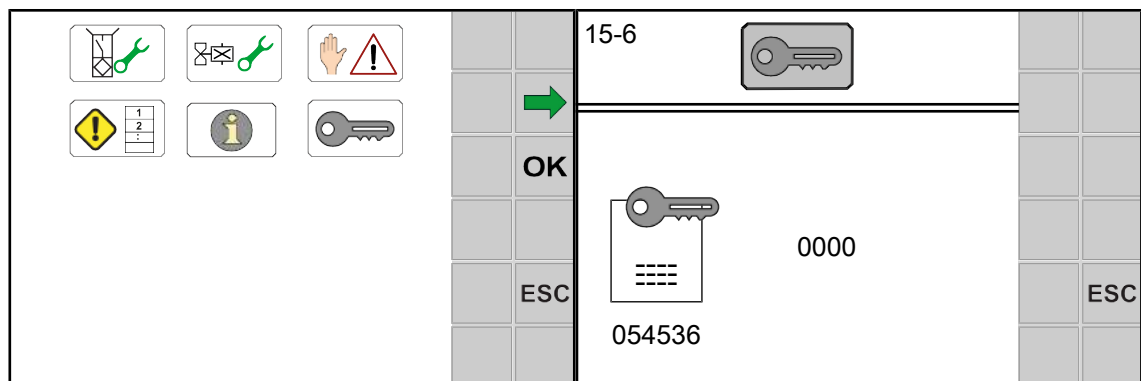

EQG000-014

✓ Menu 15 "Nastavení" je vyvoláno, viz strana 163.

► Pro otevření menu stiskněte .

➔ Na displeji se zobrazí menu "Úroveň montéra".

Menu "Úroveň montéra" je chráněno heslem.

Na displeji se zobrazí dotaz na heslo.

15.17 Chybová hlášení

VÝSTRAHA

Při nerespektování chybových hlášení může dojít ke zranění osob nebo k poškození stroje

Při nerespektování chybových hlášení a neodstranění poruchy může dojít ke zranění osob nebo k vážnému poškození stroje.

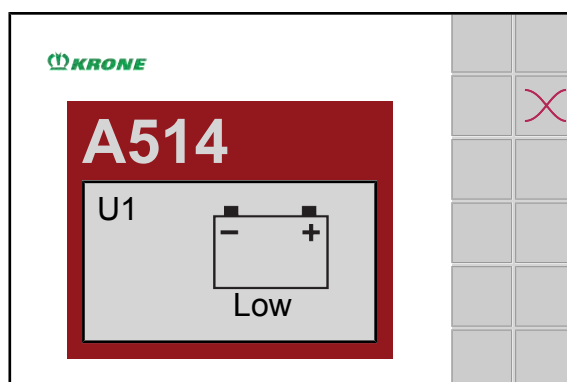

- Při zobrazení chybového hlášení odstraňte poruchu, viz strana 175.
- Pokud poruchu nelze odstranit, kontaktujte servisního partnera KRONE.



EQG000-034





Vyskytne-li se na stroji porucha, zobrazí se na displeji chybové hlášení. Současně se rozezní akustický signál (nepřerušovaný zvuk houkačky). Popis, možná příčina a její odstranění, viz strana 175.

Lze zvolit tyto funkce tlačítek:

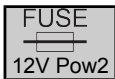
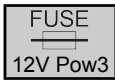
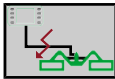
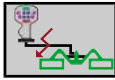
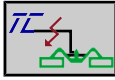
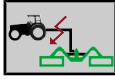
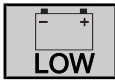
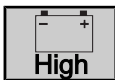



Symbol	Označení	Vysvětlení
	Potvrzení chybového hlášení	Vyskytne-li se porucha znovu, zobrazí se chybové hlášení znovu.
	Vymazání chybového hlášení	Chybové hlášení se až do dalšího spuštění obslužného terminálu nebude zobrazovat.







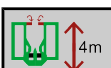

15.17.1 Všeobecná chybová hlášení



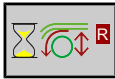
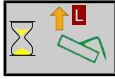

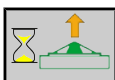
Č./symbol	Možná příčina	Odstranění
A01/501 	<ul style="list-style-type: none"> Vadná pojistka v řídicím počítači. Zkrat u výstupů napětí +12V2FU_L 	<ul style="list-style-type: none"> Zkontrolujte přípoj, zda nemá zkrat. Pojistka se po vychladnutí regeneruje samočinně.
A02/502 	<ul style="list-style-type: none"> Vadná pojistka v řídicím počítači. Zkrat u výstupů napětí +12V3FU_L 	
503 	<ul style="list-style-type: none"> Spojení s terminálem bylo přerušeno. 	<ul style="list-style-type: none"> Přezkoušejte kabeláž terminálu. Zkontrolujte přípoj, zda nemá zkrat.
A04/504 	<ul style="list-style-type: none"> Spojení s joystickem přerušeno. Joystick není správně připojen. 	<ul style="list-style-type: none"> Přezkoušejte kabelové zapojení joysticku.
505 	<ul style="list-style-type: none"> Spojení s Task Controller přerušeno. Task Controller není správně připojen. 	<ul style="list-style-type: none"> Přezkoušejte kabelové zapojení Task Controlleru.
506 	<ul style="list-style-type: none"> Spojení s elektronickou řídicí jednotkou traktoru přerušeno. Elektronická řídicí jednotka traktoru není správně připojena. 	<ul style="list-style-type: none"> Přezkoušejte kabelové zapojení elektronické řídicí jednotky traktoru.
A14/514 	<ul style="list-style-type: none"> Nízké napětí Baterie traktoru je vadná. Dynamo traktoru je příliš slabé. 12V napájecí kabel traktoru má nedostatečný průřez nebo není správně připojen k baterii. 	<ul style="list-style-type: none"> Připojte připojovací kabel KRONE přímo k baterii traktoru.
A15/515 	<ul style="list-style-type: none"> Přepětí Dynamo traktoru je vadné. 	<ul style="list-style-type: none"> Zkontrolujte dynamo traktoru.

Č./symbol	Možná příčina	Odstranění
516 	<ul style="list-style-type: none"> Spojení se zařízením Datalogger přerušeno. Datalogger není správně připojeno. 	<ul style="list-style-type: none"> Přezkoušejte kabelové zapojení zařízení Datalogger.
A21/521 	<ul style="list-style-type: none"> Spojení CAN je mezi řídicím počítačem a počítačem Krone-PIC I/1 přerušeno. Kabeláž CAN je vadná. Počítač KRONE-PIC-I01 není aktivovaný. 	<ul style="list-style-type: none"> Zkontrolujte kabeláž CAN. Vyměňte počítač KRONE-PIC-I01.
A22/522 	<ul style="list-style-type: none"> Spojení CAN je mezi řídicím počítačem a počítačem Krone-PIC I/2 přerušeno. Kabeláž CAN je vadná. Počítač KRONE-PIC-I02 není aktivovaný. 	<ul style="list-style-type: none"> Zkontrolujte kabeláž CAN. Vyměňte počítač KRONE PIC-I02.
A25/525 	<ul style="list-style-type: none"> Je vyvoláno menu "Ruční provoz bez dotazu na bezpečnost". 	<ul style="list-style-type: none"> Respektujte výstražné upozornění v menu 15-3 "Ruční provoz bez dotazu na bezpečnost", viz strana 171.





15.17.2 Logická chybová hlášení









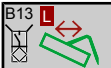

Č./symbol	Možná příčina	Odstranění
1 	<ul style="list-style-type: none"> Při pokusu o uvedení žacího ústrojí vpravo do transportní polohy ještě běží vývodový hřídel. 	<ul style="list-style-type: none"> Vypněte vývodový hřídel a počkejte, až se zastaví.
2 	<ul style="list-style-type: none"> Při pokusu o uvedení žacího ústrojí vlevo do transportní polohy ještě běží vývodový hřídel. 	
3 	<ul style="list-style-type: none"> Není dosažena prahová hodnota tlaku. Motor traktoru je vypnutý. V řídicím bloku není žádný olej. 	<ul style="list-style-type: none"> Nastartujte motor traktoru. Nastavte řídicí jednotku na tlak. Zkontrolujte hydraulický systém LS.
4 	<ul style="list-style-type: none"> Informace se zobrazí při sklápění stroje do transportní polohy. 	<ul style="list-style-type: none"> Dodržujte transportní výšku. Zkontrolujte, zda je boční kryt sklopený nahoru.
5 	<ul style="list-style-type: none"> Není dosažena požadovaná pracovní šířka vpravo. 	<ul style="list-style-type: none"> Zkontrolujte součásti pro posun do šířky, zda nejsou poškozené. Jednou zcela zasuňte postranní žací ústrojí.

Č./symbol	Možná příčina	Odstranění
6 	<ul style="list-style-type: none"> Není dosažena požadovaná pracovní šířka vlevo. 	<ul style="list-style-type: none"> Zkontrolujte součásti pro posun do šířky, zda nejsou poškozené. Jednou zcela zasuňte postranní žací ústrojí.
11 	<ul style="list-style-type: none"> Není dosažen urychlovací válec vlevo. 	<ul style="list-style-type: none"> Zkontrolujte součásti pro urychlovací válec, zda nejsou poškozené.
12 	<ul style="list-style-type: none"> Není dosažen urychlovací válec vpravo. 	
13 	<ul style="list-style-type: none"> Časová chyba: Proces zvedání žacího ústrojí vlevo trvá déle než 30 sekund. Nesprávné nastavení senzoru. Hydraulické napájení je nedostatečné. 	
14 	<ul style="list-style-type: none"> Časová chyba: Proces zvedání žacího ústrojí vpravo trvá déle než 30 sekund. Nesprávné nastavení senzoru. Hydraulické napájení je nedostatečné. 	
15 	<ul style="list-style-type: none"> Časová chyba: Proces zvedání čelního žacího ústrojí trvá déle než 30 sekund. Nesprávné nastavení senzoru. Hydraulické napájení je nedostatečné. 	
16 	<ul style="list-style-type: none"> Zareagovala třecí spojka. 	<ul style="list-style-type: none"> V automatickém provozu zvedne žací ústrojí. Vypněte vývodový hřídel a počkejte, až se zastaví. Zjistěte příčinu reakce třecí spojky a odstraňte ji.
17 		
18 	<ul style="list-style-type: none"> Senzor "počtu otáček vývodového hřídele" je chybně nastaven. 	<ul style="list-style-type: none"> Nastavte správně senzor.

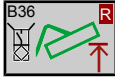
Č./symbol	Možná příčina	Odstranění
20 	Ruční obsluha: <ul style="list-style-type: none"> Při sklápění žacího ústrojí vpravo je posun do šířky menší než 16 cm. 	<ul style="list-style-type: none"> Nastavte posun do šířky větší než 16 cm.
21 	Ruční obsluha: <ul style="list-style-type: none"> Při sklápění žacího ústrojí vlevo je posun do šířky menší než 16 cm. 	
22 	<ul style="list-style-type: none"> Časová chyba: Proces nastavení příčného pásového dopravníku vlevo do polohy trvá déle než 30 sekund. Časová chyba: Proces nastavení příčného pásového dopravníku vpravo do polohy trvá déle než 30 sekund. 	<ul style="list-style-type: none"> Proveďte senzorový test. Zkontrolujte hydraulické napájení.
23 		

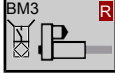
15.17.3 Fyzická chybová hlášení

Č./symbol	Senzor	Možná příčina	Odstranění
104 	Otáčky žacího ústrojí vpravo	<ul style="list-style-type: none"> Vadný senzor nebo přívodní kabel. 	<ul style="list-style-type: none"> Proveďte senzorový test. Překontrolujte, není-li poškozený senzor nebo přívodní kabel.
105 			
107 	Příčný pásový dopravník vpravo dole		
109 	Příčný pásový dopravník vlevo dole		
111 	Pracovní šířka vpravo		
112 	Nulová pracovní šířka vpravo		
113 	Pracovní šířka vlevo		

Č./symbol	Senzor	Možná příčina	Odstranění
114 	Nulová pracovní šířka vlevo	<ul style="list-style-type: none"> • Vadný senzor nebo přívodní kabel. 	<ul style="list-style-type: none"> ▶ Provedte senzorový test. ▶ Překontrolujte, není-li poškozený senzor nebo přívodní kabel.
118 	Transportní poloha vpravo		
119 	Transportní poloha vlevo		
129 	Počet otáček vývodového hřídele		
136 	Souvratová poloha vpravo		
137 	Souvratová poloha vlevo		
152 	Poloha urychlovacího válce vlevo		
153 	Poloha urychlovacího válce vpravo		
Č./symbol	Aktor	Možná příčina	Odstranění
304 	Odlehčení žacího ústrojí vpravo	<ul style="list-style-type: none"> • Vadný aktor nebo přívodní kabel. 	<ul style="list-style-type: none"> ▶ Provedte test aktoru. ▶ Překontrolujte, není-li poškozený aktor nebo přívodní kabel.
305 	Odlehčení žacího ústrojí vlevo		
338 	Příčný dopravníkový pás		

15.18 Task Controller

Označení	Rozsah hodnot/jednotka	Popis
Žací ústrojí		
Způsob obdělávání		6 = sekání
Pracovní šířka	V milimetrech (mm)	Aktuální pracovní šířka (0 – 10 100 mm).
Maximální pracovní šířka	V milimetrech (mm)	Maximální pracovní šířka při nastaveném posunu do šířky (9 300 – 10 100 mm).
Obdělaná plocha	V hektarech (ha)	Počítá se jen tehdy, jsou-li k dispozici i TECU (data traktoru).
Aktivní jízdní dráha	V kilometrech (km)	
Neaktivní jízdní dráha	V kilometrech (km)	
Stav práce		0 = čítač času vypnutý 1 = čítač času zapnutý
Doba trvání práce	V hodinách (h)	Počítá, pokud je zapnutá elektronika.
Celková plocha stroje	V hektarech (ha)	Počítá se jen tehdy, jsou-li k dispozici i TECU (data traktoru).
Celková trasa za životnost	V kilometrech (km)	
Neaktivní trasa za životnost	V kilometrech (km)	
Aktivní životnost	V hodinách (h)	Počítá při pracovním stavu 1.
Neaktivní životnost	V hodinách (h)	Počítá při pracovním stavu 0.
SectionControl povoleno		Je zapotřebí pro SectionControl.
Skutečná poloha úseků		
Požadovaná poloha úseků		
Spojovací bod		
Ofset X		Je zapotřebí pro SectionControl.
Ofset Y		
Ofset Z		
Žací ústrojí vlevo		
Pracovní poloha žacího ústrojí vlevo		0 = není v pracovní poloze 1 = je v pracovní poloze
Ofset X žacího ústrojí vlevo		Je zapotřebí pro SectionControl.
Ofset Y žacího ústrojí vlevo		
Pracovní šířka žacího ústrojí vlevo	V milimetrech (mm)	
Pracovní délka žacího ústrojí vlevo		Je zapotřebí pro SectionControl.

Označení	Rozsah hodnot/jednotka	Popis
Pracovní režim žacího ústrojí vlevo		Bez příčného dopravníku: 6 = sekání S příčným pásovým dopravníkem: 6 = sekání (příčný pásový dopravník nahoře) 11 = odkládání do řádků (příčný pásový dopravník dole)
Latentní doba zapnutí žacího ústrojí vlevo		Je zapotřebí pro SectionControl.
Latentní doba vypnutí žacího ústrojí vlevo		
Žací ústrojí vpředu		
Pracovní poloha žacího ústrojí vpředu		0 = není v pracovní poloze 1 = je v pracovní poloze
Ofset X čelního žacího ústrojí		Je zapotřebí pro SectionControl.
Ofset Y čelního žacího ústrojí		
Pracovní šířka čelního žacího ústrojí		
Pracovní délka čelního žacího ústrojí		Je zapotřebí pro SectionControl.
Pracovní režim čelního žacího ústrojí		11 = odkládání do řádků
Latentní doba zapnutí čelního žacího ústrojí		Je zapotřebí pro SectionControl.
Latentní doba vypnutí čelního žacího ústrojí		
Žací ústrojí vpravo		
Pracovní poloha žacího ústrojí vpravo		0 = není v pracovní poloze 1 = je v pracovní poloze
Ofset X žacího ústrojí vpravo		Je zapotřebí pro SectionControl.
Ofset Y žacího ústrojí vpravo		
Pracovní šířka žacího ústrojí vpravo	V milimetrech (mm)	
Pracovní délka žacího ústrojí vpravo		Je zapotřebí pro SectionControl.

Označení	Rozsah hodnot/jednotka	Popis
Pracovní režim žacího ústrojí vpravo		Bez příčného dopravníku: 6 = sekání S příčným pásovým dopravníkem: 6 = sekání (příčný pásový dopravník nahoře) 11 = odkládání do řádků (příčný pásový dopravník dole)
Latentní doba zapnutí žacího ústrojí vpravo		Je zapotřebí pro SectionControl.
Latentní doba vypnutí žacího ústrojí vpravo		

16 Nastavení

VÝSTRAHA

Nebezpečí úrazu při nedodržení základních bezpečnostních pokynů

Při nedodržení základních bezpečnostních pokynů může dojít k vážným až smrtelným úrazům osob.

- ▶ Aby se předcházelo úrazům, je nutné přečtení a dodržování základních bezpečnostních pokynů, [viz strana 15](#).

VÝSTRAHA

Nebezpečí úrazu při nedodržení bezpečnostních postupů

Při nedodržení bezpečnostních postupů může dojít k vážným až smrtelným úrazům osob.

- ▶ Aby se předcházelo úrazům, je nutné přečtení a dodržování bezpečnostních postupů, [viz strana 26](#).

16.1 Nastavení výšky řezu

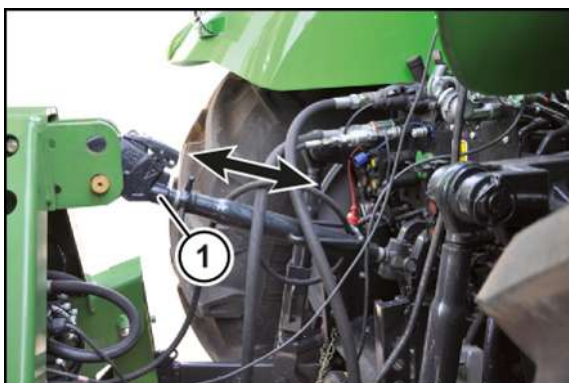

KMG000-035

Výška řezu se nastavuje pomocí horního táhla (1).

Rozmezí nastavení výšky řezu, [viz strana 42](#).

- ✓ Opěrná noha/opěrné nohy jsou zvednuté nahoru, [viz strana 75](#).
- ✓ Stroj se nachází v pracovní poloze, (terminál ISOBUS: [viz strana 76](#); ovládací box: [viz strana 84](#)).
- ▶ Spusťte stroj dolů až na opěrnou nohu/opěrné nohy.
- ▶ Zastavte a zajistěte stroj, [viz strana 26](#).
- ▶ Otáčejte horním táhlem, dokud není nastavena výška řezu.
 - ⇒ Delší horní táhlo = větší výška řezu
 - ⇒ Kratší horní táhlo = menší výška řezu
- ▶ Zvedněte opěrnou nohu/opěrné nohy nahoru, [viz strana 75](#).

U varianty "Splazy pro vysoké sečení"

Pomocí splazů pro vysoké sečení lze zvýšit výšku řezu.

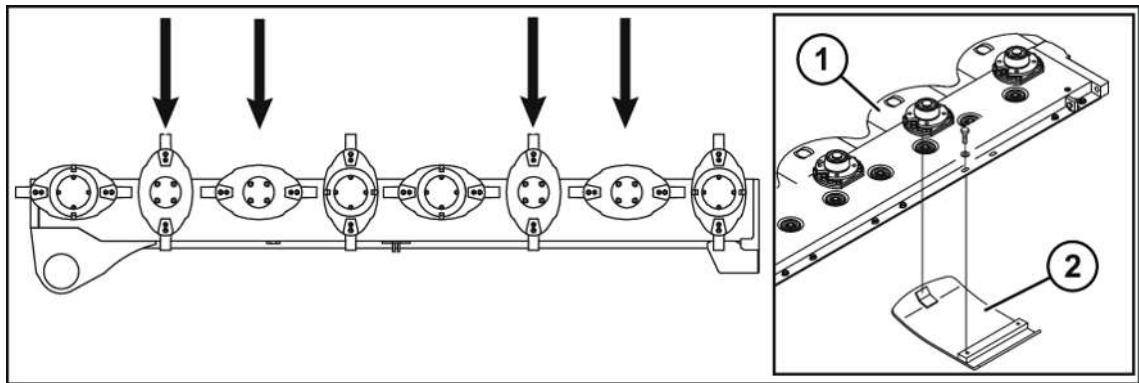

KMG000-025

- ✓ Stroj se nachází v souvraťové poloze.
- ✓ Stroj je bezpečně podepřen, viz strana 26.
- ✓ Stroj je zastavený a zajištěný, viz strana 26.
- ▶ Namontujte splazy pro vysoké sečení podle obrázku pod žací disk resp. pod žací buben.
- ▶ Zasuňte splaz pro vysoké sečení (2) do vodící opěrky (1) a přišroubujte ji.

16.2 Nastavení bočních vodítek

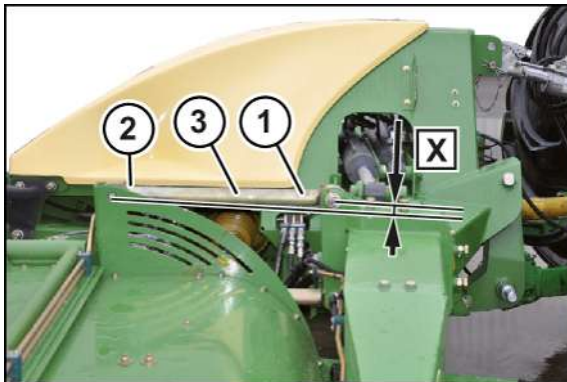

KMG000-024

Nastavte výšku tříbodového závěsu pro sekání tak, aby byla boční vodítka (3) v přední oblasti (1) a v zadní oblasti (2) stejně vysoko. Nastavení se provádí zvednutím stroje.

- ▶ Zvedněte stroj natolik, aby byla boční vodítka (3) nastavena na **X = ca 0 mm**.

16.3 Nastavení rychlosti zvedání/spouštění hydraulických válců

U varianty "Ovládací box"

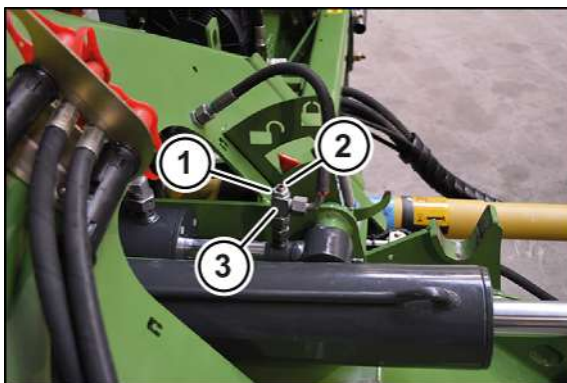

KMG000-036

Pomocí škrticího ventilu (3) se nastavuje rychlost zvedání/spouštění z pracovní do souvratové polohy a naopak.

- ✓ Stroj se nachází v pracovní poloze, (terminál ISOBUS: [viz strana 76](#); ovládací box: [viz strana 84](#)).
- ✓ Stroj je zastavený a zajištěný, [viz strana 26](#).
- ▶ Vyšroubujte šestihrannou matici (1).

Informace: Již nepatrná přestavení závrtného šroubu (2) způsobí velkou změnu rychlosti zvedání/spouštění. Vyšroubujte závrtný šroub maximálně k barevné značce.

- ▶ Otočte závrtným šroubem (2).
 - ⇒ Zašroubování způsobí snížení olejového proudu a tím pomalejší rychlost zvedání/spouštění.
 - ⇒ Vyšroubování způsobí zvýšení olejového proudu a tím větší rychlost zvedání/spouštění.
- ▶ Zajistěte závrtný šroub šestihrannou maticí (1).

16.4 Nastavení bočních krytů

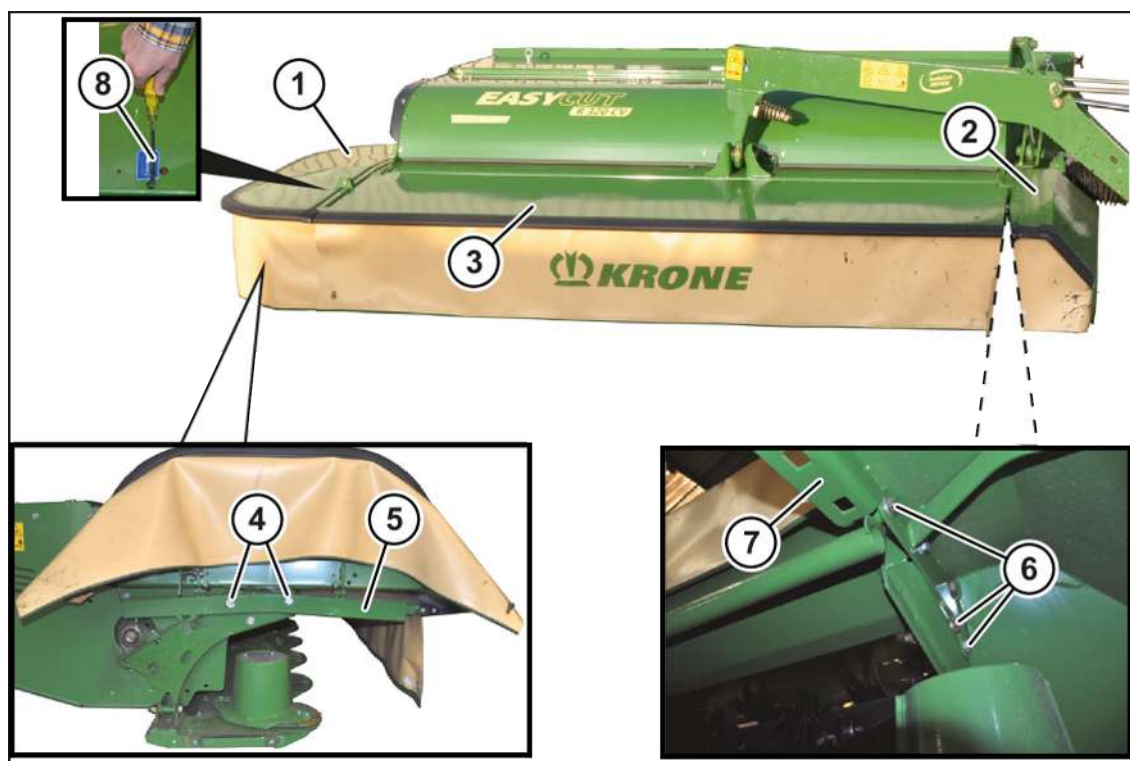

KMG000-078

Celé ochranné zařízení se může nastavením krytů přizpůsobit podmínkám sklizně. Aby se zabránilo odlomení stéblového materiálu příliš nízkou nastaveným krytem, nastavte ochranný kryt vysoko. Aby se zabránilo odmršťování kamenů u nízkého sklizňového produktu, nastavte ochranný kryt nízko.

- ✓ Stroj se nachází v pracovní poloze, (terminál ISOBUS: [viz strana 76](#); ovládací box: [viz strana 84](#)).
- ✓ Stroj je zastavený a zajištěný, [viz strana 26](#).

Nastavení bočního krytu (1)

- ▶ Pomocí šroubováku (8) stlačte západku a odklopte boční kryt (1) nahoru.
- ▶ Uvolněte šrouby (4).
- ▶ Výšku bočního krytu (1) nastavte pomocí konzoly (5).
- ▶ Utáhněte šrouby (4).

Nastavení bočního krytu (2)

- ▶ Zvedněte čelní kryt (3), viz strana 72.
- ▶ Povolte šrouby (6).
- ▶ Výšku bočního krytu (2) nastavte pomocí konzoly (7).
- ▶ Utáhněte šrouby (6).
- ▶ **Oba boční kryty nastavte stejně.**

16.5 Kontrola/nastavení blokovacího mechanismu bočních krytů

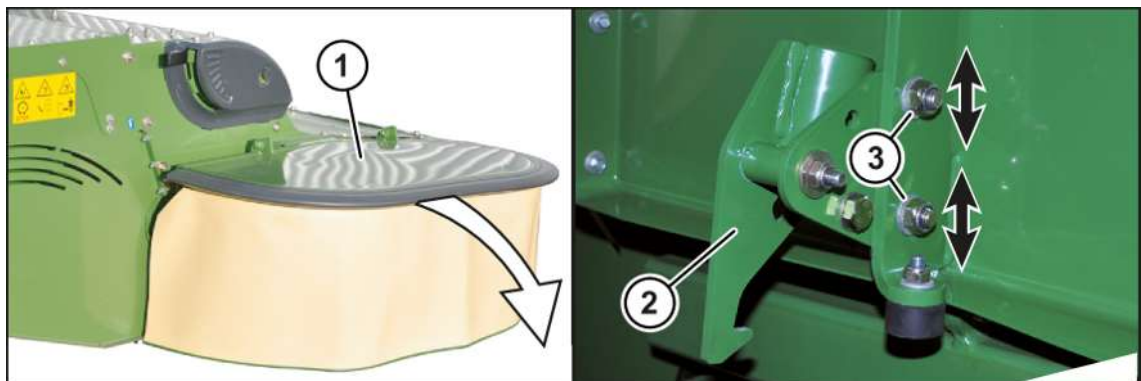

KMG000-042

Blokovací mechanismus (2) zamezuje tomu, aby se při použití sklopil nahoru boční kryt (1), který zabraňuje odmršťování předmětů. Před každým nasazením stroje se proto musíte ujistit, že je sklopený boční kryt (1) stroje a je zajištěn blokovacím mechanismem (2).

Kontrola zajišťovacího mechanismu

- ▶ Uved'te stroj do pracovní polohy, (terminál ISOBUS: viz strana 76; ovládací box: viz strana 84).
 - ⇒ Když se boční kryt sklopí dolů, je boční kryt správně nastaven.
 - ⇒ Když se boční kryt **neskllopí dolů**, musí se blokovací mechanismus nastavit.
- ▶ Uved'te stroj do transportní polohy.
 - ⇒ Když se boční kryt sklopí dolů, je boční kryt správně nastaven.
 - ⇒ Když se boční kryt **neskllopí dolů**, musí se blokovací mechanismus nastavit.

Nastavení zajišťovacího mechanismu

- ✓ Stroj se nachází v pracovní poloze, (terminál ISOBUS: [viz strana 76](#); ovládací box: [viz strana 84](#)).
- ✓ Stroj je zastavený a zajištěný, [viz strana 26](#).
- ▶ Povolte šroubový spoj (3).
- ▶ Seřídte zajišťovací mechanismus (2) v podélném otvoru.
- ▶ Utáhněte šroubový spoj (3).
- ▶ Zkontrolujte zajišťovací mechanismus (2).

16.6 Nastavení otáček kondicionéru

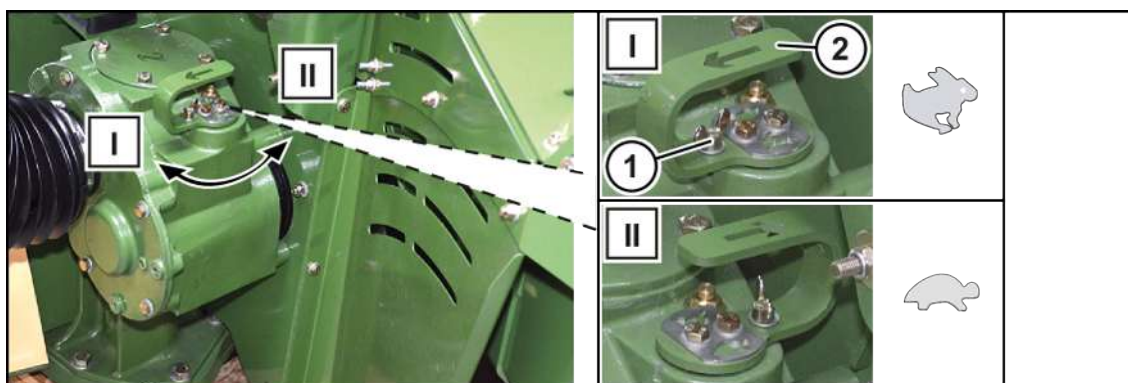

KMG000-040

Na hlavní převodovce lze nastavit dvojí otáčky kondicionéru. Tím se ovlivňuje účinek kondicionéru a potřebný výkon.

Minimální otáčky (): 600 ot./min

Maximální otáčky (): 900 ot./min

- ✓ Stroj je zastavený a zajištěný, [viz strana 26](#).
- ▶ Vyšroubujte křídlový šroub (1) na ovládací páce (2).
- ▶ Otočte ovládací páku (2) o 180°.

INFO: Pro snazší otáčení ovládací páky protočte rukou žací buben.

- ▶ Zajistěte ovládací páku (2) křídlovým šroubem (1).

16.7 Nastavení stupně úpravy

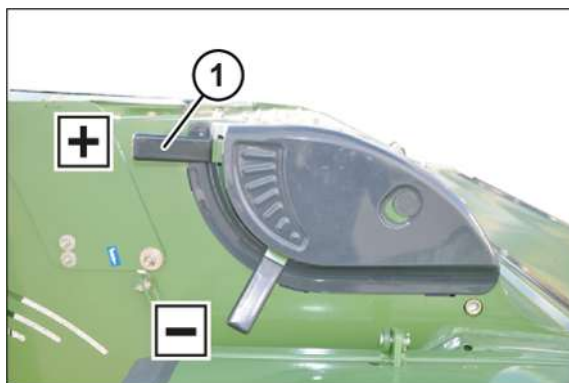

KMG000-066

Stupeň úpravy lze měnit přestavením upravovacího plechu pomocí páky (1).

- ✓ Stroj se nachází v pracovní poloze, (terminál ISOBUS: *viz strana 76*; ovládací box: *viz strana 84*).
- ✓ Stroj je zastavený a zajištěný, *viz strana 26*.
- ▶ Přestavte páku (1).
- ➔ Ve směru "+": Vzdálenost mezi prsty a upravovacím plechem se sníží. Stupeň úpravy se zvýší.
- ➔ Ve směru "-": Vzdálenost mezi prsty a upravovacím plechem se zvyšuje. Stupeň úpravy se sníží.

16.8 Nastavení odkládání na široko

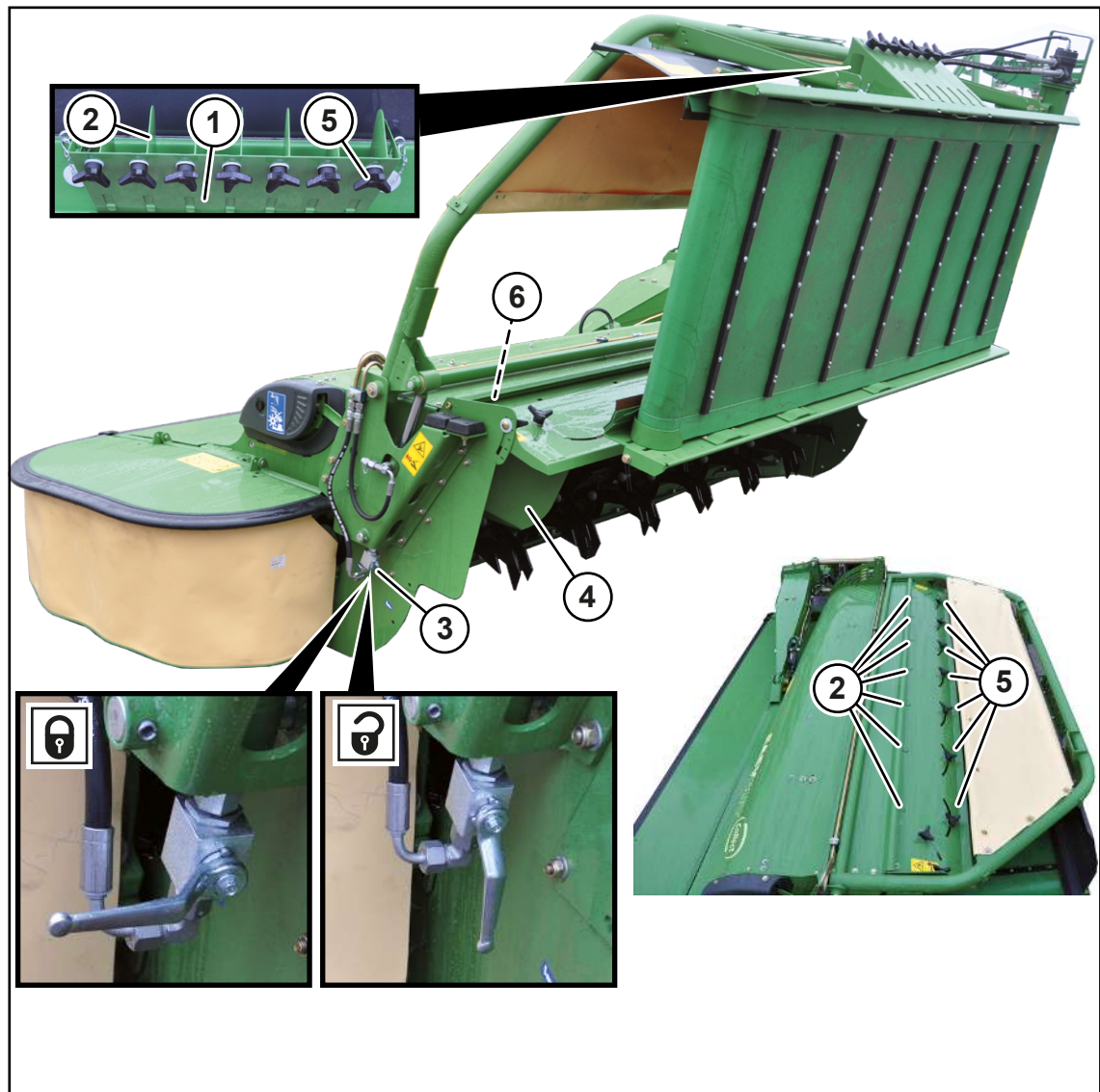

KM000-030 [ECB00049]

Při nasazení stroje bez příčného pásového dopravníku

- ✓ Stroj se nachází v pracovní poloze, (terminál ISOBUS: [viz strana 76](#); ovládací box: [viz strana 84](#)).
- ▶ Zastavte a zajistěte stroj, [viz strana 26](#).
- ▶ Z držáku (1) vyjměte vodící plechy (2) a položte je stranou.
- ▶ Přes terminál zvedněte příčné pásové dopravníky, [viz strana 122](#).
- ▶ Vypněte motor traktoru, vytáhněte klíč zapalování a vezměte jej k sobě.
- ▶ Zavřete uzavírací kohout (3) u příčného pásového dopravníku.
- ▶ Povolte matici s očkem (6).
- ▶ Vytočte pokosovou klapku (4) zcela ven.
- ▶ Pevně utáhněte matici s očkem (6).
- ▶ Namontujte vodící plechy (2) a pevně rukou utáhněte křížová kolečka (5).
- ▶ Dbejte, aby křížové rukojeti byly co možná nejvíce dotažené, protože by se jinak mohly působením vibrací snadno uvolnit a ztratit.
- ▶ Otevřete uzavírací kohout (3) u příčného pásového dopravníku.

Nastavení vodících plechů

Podle pracovních podmínek je někdy k rovnoměrnému rozložení po celé ploše nutné upravit nastavení vodících plechů (2).

- ✓ Stroj se nachází v pracovní poloze, (terminál ISOBUS: [viz strana 76](#); ovládací box: [viz strana 84](#)).
- ▶ Zvedněte příčné pásové dopravníky; terminál ISOBUS: [viz strana 122](#), ovládací box: [viz strana 85](#).
- ▶ Zastavte a zajistěte stroj, [viz strana 26](#). Zavřete uzavírací kohout (3) na příčném pásovém dopravníku.
- ▶ Nastavte vodící plechy (2) a pevně rukou utáhněte křížová kolečka (5).
- ▶ Dbejte, aby křížové rukojeti byly co možná nejvíce dotažené, protože by se jinak mohly působením vibrací snadno uvolnit a ztratit.
- ▶ Otevřete uzavírací kohout (3) u příčného pásového dopravníku.

Při nasazení stroje s příčným pásovým dopravníkem

Při nasazení s aktivovaným příčným pásovým dopravníkem se doporučuje demontovat vodící plechy (2).

- ✓ Stroj se nachází v pracovní poloze, [viz strana 76](#).
- ▶ Zvedněte příčné pásové dopravníky; terminál ISOBUS: [viz strana 122](#), ovládací box: [viz strana 85](#).
- ▶ Zastavte a zajistěte stroj, [viz strana 26](#).
- ▶ Zavřete uzavírací kohout (3) u příčného pásového dopravníku.
- ▶ Odmontujte vodící plechy (2) a odložte je stranou.
- ▶ Otevřete uzavírací kohout (3) u příčného pásového dopravníku.
- ▶ Spuštění příčných dopravníků dolů, [viz strana 85](#).
- ▶ Zastavte a zajistěte stroj, [viz strana 26](#).
- ▶ Zasuňte vodící plechy (2) do držáku (1) a zajistěte křížovými kolečky (5).
- ▶ Dbejte, aby křížové rukojeti byly co možná nejvíce dotažené, protože by se jinak mohly působením vibrací snadno uvolnit a ztratit.
- ▶ Povolte matici s očkem (6).
- ▶ Pokosovou klapku (4) nastavte tak, aby byl sklizňový produkt veden na příčný pásový dopravník.
- ▶ Pevně utáhněte matici s očkem (6).

16.8.1 Nastavení plechu širokoúhlého rozptylovače

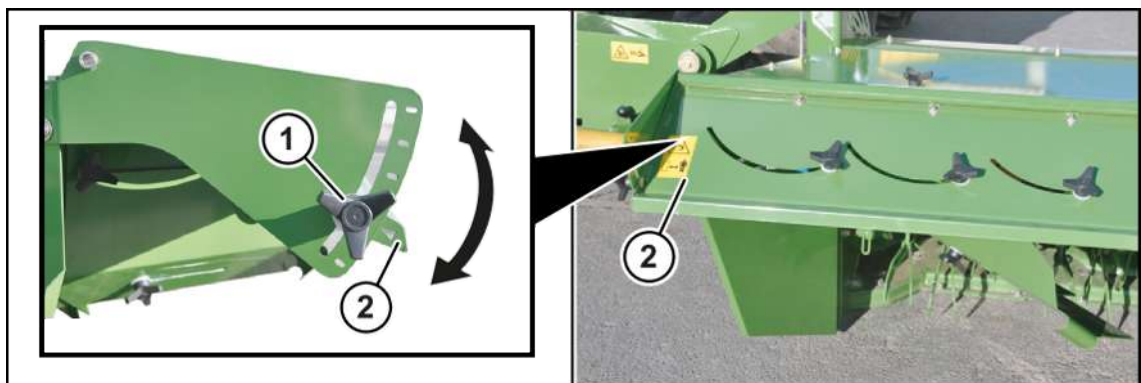

KM000-028

- ✓ Stroj se nachází v pracovní poloze, (terminál ISOBUS: [viz strana 76](#); ovládací box: [viz strana 84](#)).
- ✓ Stroj je zastavený a zajištěný, [viz strana 26](#).
- ▶ Povolte křížové rukojeti (1) na pravé a levé straně stroje.
- ▶ Posuňte plech širokoúhlého rozptylovače (2) do požadované polohy.

Při odkládání do řádků nastavte plech širokoúhlého rozptylovače zcela dolů.

Při odkládání na široko přizpůsobte plech širokoúhlého rozptylovače množství krmiva.

- ▶ Pevně rukou utáhněte křížová kolečka (1).
- ▶ Dbejte, aby křížové rukojeti byly co možná nejvíce dotažené, protože by se jinak mohly působením vibrací snadno uvolnit a ztratit.

16.9 Nastavení dopravního pásu

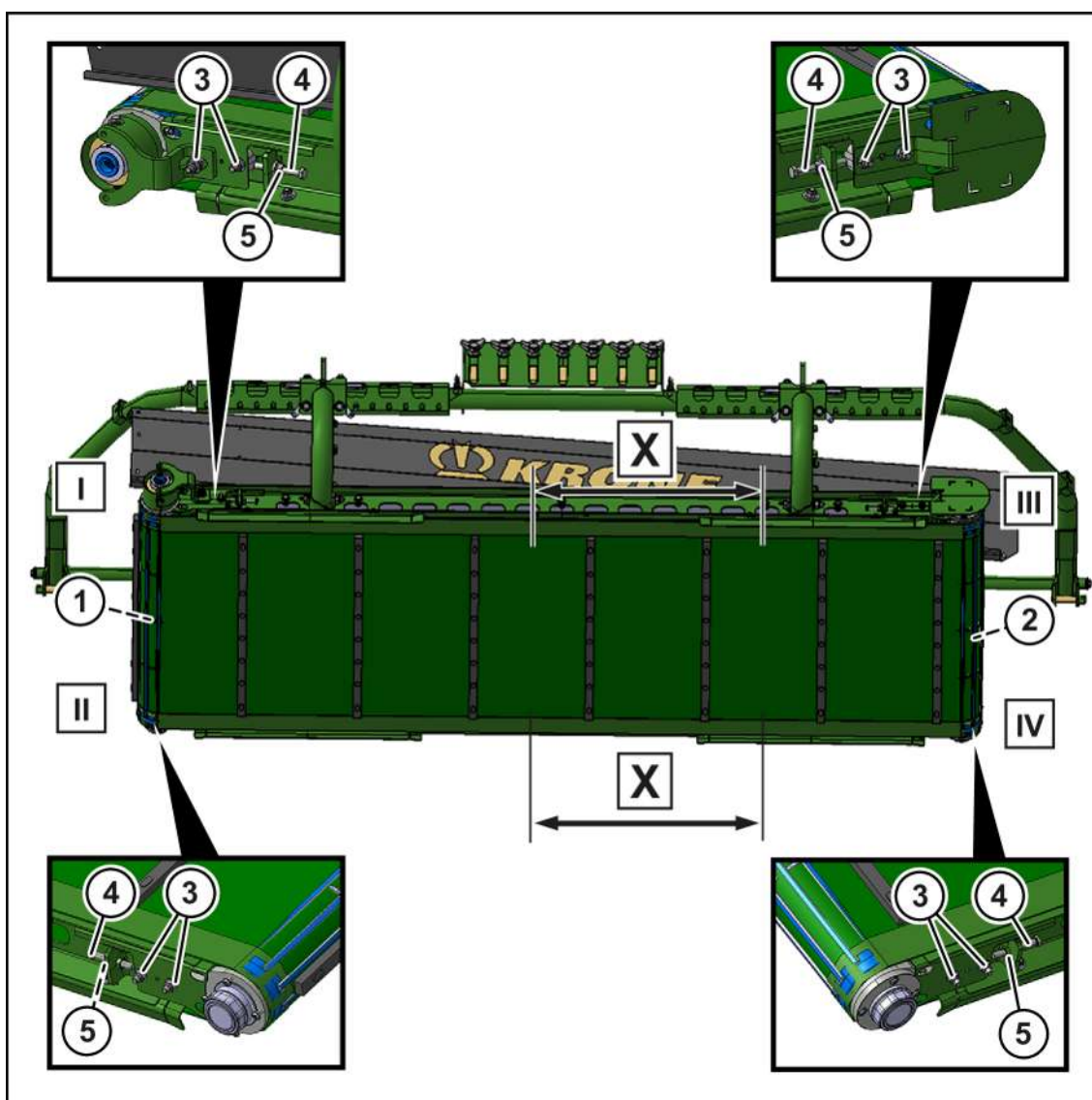

KM000-061

Hnací válec (1) a vodící válec (2) lze nastavit na obou stranách.

Nastavení napnutí dopravního pásu na vodícím válci (2)

U varianty "Elektronika Komfort"

- ✓ Stroj se nachází v pracovní poloze, [viz strana 76](#).
- ▶ Přes terminál zvedněte příčné pásové dopravníky, [viz strana 82](#).

U varianty "Ovládací box"

- ✓ Stroj se nachází v pracovní poloze, [viz strana 84](#).
- ▶ Zvednutí příčných pásových dopravníků přes ovládací box, [viz strana 85](#).
- ▶ Zastavte a zajistěte stroj, [viz strana 26](#).
- ▶ Povolte matice (3) na pozici (III) a (IV).
- ▶ Povolte pojistné matice (5) napínacích šroubů (4) na pozici (III) a (IV).
- ▶ Pro uvolnění dopravního pásu povolte napínací šrouby (4) na pozici (III) a (IV).
- ▶ Na dopravní pás umístěte nahoru a dolů značky ve vzdálenosti $X=1\ 000\ \text{mm}$.

- ▶ Pro napnutí dopravního pásu pevně utahujte napínací šrouby (4) na pozici (III) a (IV), dokud nečiní rozměr **X=1 005 mm**.
- ▶ Utáhněte pojistné matice (5) na pozici (III) a (IV).
- ▶ Utáhněte matice (3) na pozici (III) a (IV), *viz strana 199*.
- ▶ Ručně protočte dopravní pás o jednu až dvě otáčky, až jsou značky opět vidět.
- ▶ Zkontrolujte značky.
 - ⇒ Pokud je rozměr **X=1 005 mm**, je nastavení správné.
 - ⇒ Pokud rozměr X **nečiní** 1 005 mm, dopravní pás dopněte.
- ▶ Spusťte příčné pásové dopravníky dolů, *viz strana 85*.
- ▶ Zapněte vývodový hřídel a z bezpečné vzdálenosti sledujte běh dopravního pásu.

Kontrola/úprava směru chodu dopravních pásů

Nastavení dopravního pásu změňte vždy jen nepatrně (jedna až dvě otáčky napínacích šroubů (4)).

Po každém nastavení proveďte zkušební chod a zkontrolujte značky (X).

Aby se zabránilo přepnutí dopravního pásu, provádějte nastavení jen na jedné straně. To znamená, že uvolněte napínací šroub, který byl předtím utažen.

Když nejsou vzdálenosti mezi jednotlivými značkami nižší než 1005 mm resp. vyšší než 1008 mm, je vzdálenost mezi horní a spodní částí ještě správná.

- ▶ Zastavte a zajistěte stroj, *viz strana 26*.

Vodící válec

VÝSTRAHA! Vyšší nebezpečí zranění při běžícím dopravním pásu! Nastavení neprovádějte, pokud je dopravní pás v chodu.

Dopravní pás odbíhá přes vodící válec (2):

- ▶ Napněte resp. povolte hnací válec (1).

Dopravní pás odbíhá přes vodící válec (2) nahoru:

- ▶ Povolte pozici (I) a dotáhněte pozici (II).

Dopravní pás odbíhá přes vodící válec (2) dolů:

- ▶ Povolte pozici (II) a dotáhněte pozici (I).

Hnací válec

VÝSTRAHA! Vyšší nebezpečí zranění při běžícím dopravním pásu! Nastavení neprovádějte, pokud je dopravní pás v chodu.

Dopravní pás odbíhá přes hnací válec (1):

- ▶ Napněte resp. povolte vodící válec (2).

Dopravní pás odbíhá přes hnací válec (1) nahoru:

- ▶ Povolte pozici (III) a dotáhněte pozici (IV).

Dopravní pás odbíhá přes hnací válec (1) dolů:

- ▶ Povolte pozici (IV) a dotáhněte pozici (III).

16.10 Přesazení příčných pásových dopravníků

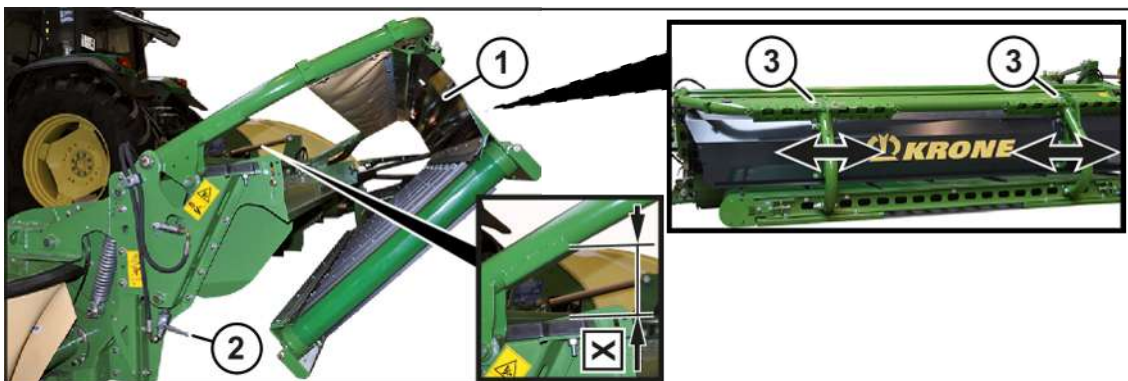

KM000-074

Příčné pásové dopravníky lze posunutím přizpůsobit různým okolnostem nasazení.

- ✓ Stroj se nachází v pracovní poloze, (terminál ISOBUS: [viz strana 76](#); ovládací box: [viz strana 84](#)).
- ▶ Zvedněte resp. spouštějte příčné pásové dopravníky, dokud není dosažen rozměr X = 13 cm (měřeno mezi gumovou zarážkou a rámem).
 - ⇒ Po uvolnění šroubů (3) jsou pak příčné pásové dopravníky uloženy volně a lze je rukou posunout.
- ▶ Zastavte a zajistěte stroj, [viz strana 26](#).
- ▶ Zavřete uzavírací kohout (2).
- ▶ Povolte šrouby (3), nedemontujte je.
- ▶ Ručně posuňte příčné pásové dopravníky.
- ▶ Utáhněte šrouby (3).
- ▶ Otevřete uzavírací kohout (2).

16.11 Nastavení posunu do šířky

U varianty "Ovládací box"

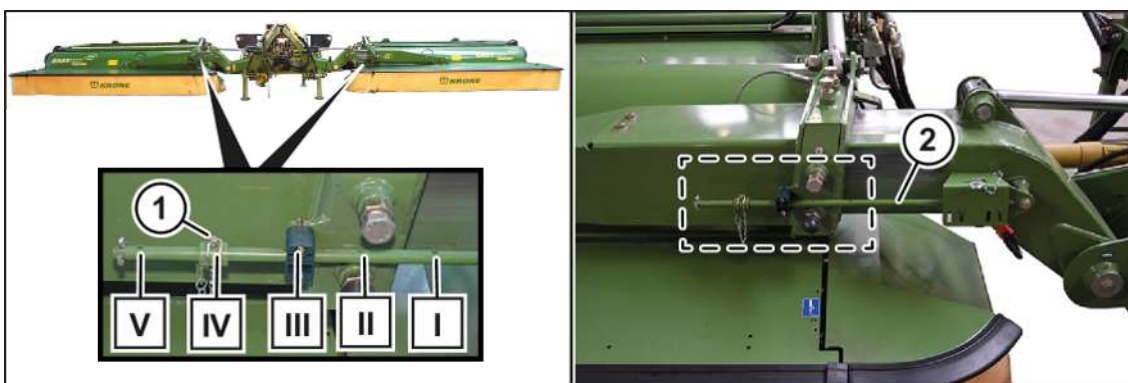

KM000-094

Posunem do šířky lze obě postranní žací ústrojí posunout zároveň dovnitř nebo ven. Posun do šířky lze nastavit v krocích po 8 cm v rozmezí od 0 do 40 cm.

- ▶ Uvedte stroj do souvratové polohy, [viz strana 84](#).
- ▶ Najedte do nejmenší pracovní šířky, [viz strana 85](#).
- ▶ Uvedte stroj do pracovní polohy, [viz strana 84](#).

- ▶ Zastavte a zajistěte stroj, [viz strana 26](#).
 - ⇒ Nyní lze nastavit posun do šířky.
- ▶ Vytáhněte kolík se sklopnou pružinou (1).
- ▶ Přemístěte pouzdro (2) ve skupině otvorů a zajistěte kolíkem se sklopnou pružinou (1).

16.12 Nastavení rychlosti příčných pásových dopravníků

U varianty "Ovládací box"

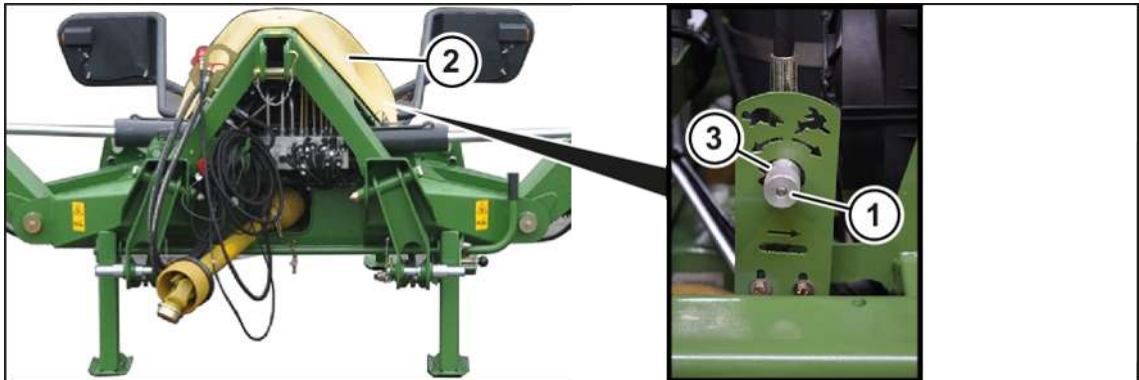

KM000-096

Rychlost příčných pásových dopravníků lze nastavit škrticím ventilem (1). Škrticí ventil se nachází pod kapotou (2).

- ✓ Stroj se nachází v pracovní poloze, (terminál ISOBUS: [viz strana 76](#); ovládací box: [viz strana 84](#)).
- ✓ Stroj je zastavený a zajištěný, [viz strana 26](#).
- ▶ Povolte šroub s vnitřním šestihranem (3).
- ▶ Otočte rýhovaným kolečkem.
 - ⇒ Doprava: Zvýšení rychlosti.
 - ⇒ Doleva: Snížení rychlosti.
- ▶ Zajistěte rýhované kolečko šroubem s vnitřním šestihranem (3), aby byl škrticí ventil zajištěn proti neúmyslnému otočení.

16.13 Nastavení urychlovacích válců

U varianty "urychlovací válec"

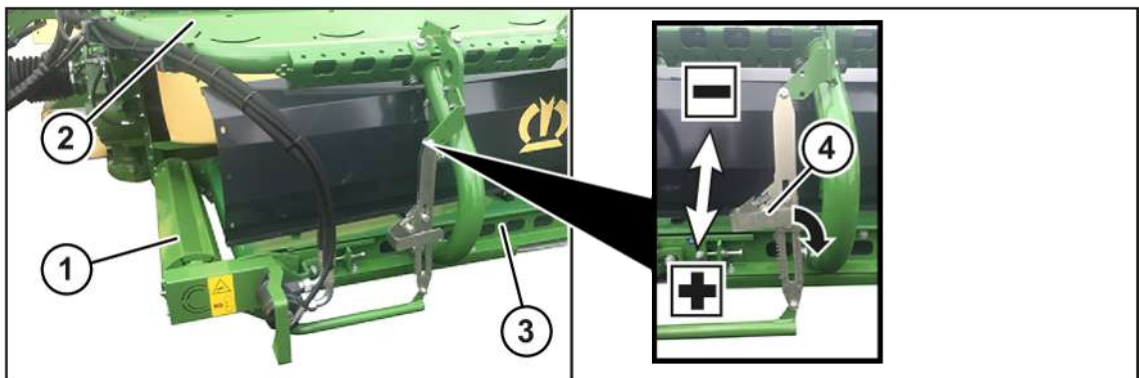

KM000-177_1

Pomocí urychlovacího válce (1) lze ovlivnit šířku řádku. Čím výš je urychlovací válec (1) nastaven, tím dál se sklizňový produkt rozděljuje a řádek je o to užší.

Při použití urychlovacího válce (1) se musí příčný pásový dopravník (3) posunout tak, aby se urychlovací válec (1) nacházel mimo kondicionér (2).

- ✓ Stroj se nachází v pracovní poloze, (terminál ISOBUS: [viz strana 76](#); ovládací box: [viz strana 84](#)).
- ✓ Stroj je zastavený a zajištěný, [viz strana 26](#).
- ✓ Příčné pásové dopravníky jsou spuštěné dolů, [viz strana 85](#).
- ▶ Zatáhněte dolů páku (4) a pevně ji držte.
- ▶ Přestavte páku (4).
- ➔ Směrem "-": Zvýšení šířky řádku.
- ➔ Směrem "+": Zmenšení šířky řádku.

17 Údržba – všeobecně

VÝSTRAHA

Nebezpečí úrazu při nedodržení základních bezpečnostních pokynů

Při nedodržení základních bezpečnostních pokynů může dojít k vážným až smrtelným úrazům osob.

- ▶ Aby se předcházelo úrazům, je nutné přečtení a dodržování základních bezpečnostních pokynů, [viz strana 15](#).

VÝSTRAHA

Nebezpečí úrazu při nedodržení bezpečnostních postupů

Při nedodržení bezpečnostních postupů může dojít k vážným až smrtelným úrazům osob.

- ▶ Aby se předcházelo úrazům, je nutné přečtení a dodržování bezpečnostních postupů, [viz strana 26](#).

VÝSTRAHA

Nebezpečí poranění při zkušebním chodu stroje

Pokud se po opravách, údržbě, čištění a technických zásazích do stroje provádí zkušební chod, může dojít k nepředvídatelnému chování stroje. Může dojít k těžkým až smrtelným úrazům.

- ✓ Stroj se nachází v pracovní poloze.
- ▶ Pohony zapněte až tehdy, když je/jsou žací ústrojí položena na zemi a je zajištěno, že se v nebezpečné oblasti nenachází žádné osoby.
- ▶ Zkušební chod stroje startujte pouze ze sedadla řidiče.

17.1 Tabulka údržby

17.1.1 Údržba – jednorázově po 50 hodinách

Výměna oleje	
Vstupní převodovka	viz strana 210
Hlavní převodovka	viz strana 211

17.1.2 Údržba – před začátkem sezóny

Kontrola hladiny oleje	
Vstupní převodovka	viz strana 210
Hlavní převodovka	viz strana 211
Žací lišta	viz strana 221

Komponenty	
Kontrola/výměna nožů	<i>viz strana 215</i>
Kontrola/výměna žacích disků/žacích bubnů	<i>viz strana 219</i>
Kontrola/výměna upevňovacích čepů (šroubový uzávěr nožů)	<i>viz strana 218</i>
Kontrola/výměna upevňovacích čepů (šroubový uzávěr nožů)	<i>viz strana 218</i>
Kontrola/výměna nosníků nožů (rychlouzávěr nožů)	<i>viz strana 218</i>
Kontrola/výměna nárazových hran na žací liště	<i>viz strana 220</i>
Provzdušnění třecí spojky	<i>viz strana 204</i>
Utažení šroubů/matic	<i>viz strana 199</i>
Kontrola/výměna zajišťovacího mechanismu bočních krytů	<i>viz strana 187</i>
Kontrola ochranných plachet	<i>viz strana 205</i>
Hydraulické zařízení	
Kontrola hladiny oleje (nádrž hydraulického oleje)	<i>viz strana 208</i>
Výměna filtračního prvku	<i>viz strana 209</i>

17.1.3 Údržba – každých 10 hodin, minimálně jednou denně

Kontrola hladiny oleje	
Vstupní převodovka	<i>viz strana 210</i>
Hlavní převodovka	<i>viz strana 211</i>
Žací lišta	<i>viz strana 221</i>
Komponenty	
Kontrola/výměna nožů	<i>viz strana 215</i>
Kontrola/výměna žacích disků/žacích bubnů	<i>viz strana 219</i>
Kontrola/výměna upevňovacích čepů (šroubový uzávěr nožů)	<i>viz strana 218</i>
Kontrola/výměna upevňovacích čepů (šroubový uzávěr nožů)	<i>viz strana 218</i>
Kontrola/výměna nosníků nožů (rychlouzávěr nožů)	<i>viz strana 218</i>
Kontrola ochranných plachet	<i>viz strana 205</i>
Kontrola/výměna zajišťovacího mechanismu bočních krytů	<i>viz strana 187</i>
Hydraulické zařízení	
Kontrola hladiny oleje (nádrž hydraulického oleje)	<i>viz strana 208</i>

17.1.4 Údržba – každých 50 hodin

Komponenty	
Utažení šroubů/matic	<i>viz strana 199</i>

17.1.5 Údržba – každých 200 hodin

Výměna oleje	
Vstupní převodovka	<i>viz strana 210</i>
Hlavní převodovka	<i>viz strana 211</i>

17.1.6 Údržba – každých 500 hodin

Hydraulické zařízení	
Výměna oleje (nádrž hydraulického oleje)	<i>viz strana 208</i>
Výměna filtračního prvku	<i>viz strana 209</i>

17.1.7 Údržba – každých 6 let

Komponenty	
Kontrola hydraulických hadic	<i>viz strana 209</i>

17.2 Utahovací momenty

Šrouby s metrickým závitem se standardním stoupáním

INFORMACE

Tabulka neplatí pro zápustné šrouby s vnitřním šestihranem, pokud se zápustný šroub utahuje přes vnitřní šestihran.

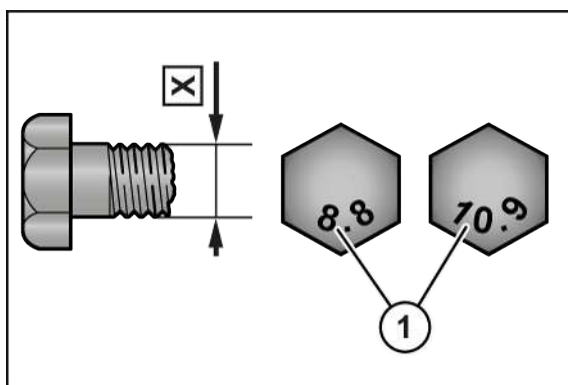

DV000-001

X Velikost závitu

1 Třída pevnosti na hlavě šroubu

X	Třída pevnosti			
	5.6	8.8	10.9	12.9
	Utahovací moment (Nm)			
M4		3,0	4,4	5,1
M5		5,9	8,7	10
M6		10	15	18
M8		25	36	43
M10	29	49	72	84
M12	42	85	125	145
M14		135	200	235
M16		210	310	365
M20		425	610	710
M22		571	832	972
M24		730	1050	1220
M27		1100	1550	1800
M30		1450	2100	2450

Šrouby s metrickým závitem s jemným stoupáním

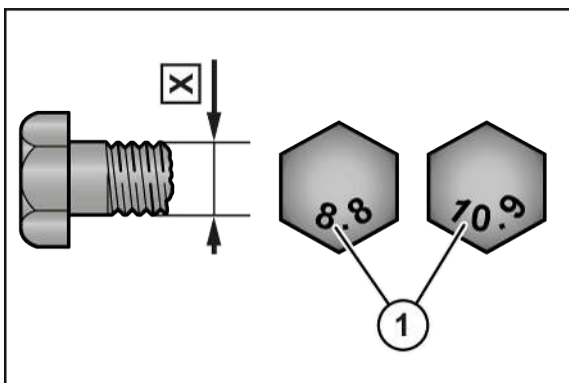

DV000-001

X Velikost závitu

1 Třída pevnosti na hlavě šroubu

X	Třída pevnosti			
	5.6	8.8	10.9	12.9
	Utahovací moment (Nm)			
M12x1,5		88	130	152
M14x1,5		145	213	249
M16x1,5		222	327	382
M18x1,5		368	525	614
M20x1,5		465	662	775
M24x2		787	1121	1312
M27x2		1148	1635	1914
M30x1,5		800	2100	2650

Šrouby s metrickým závitem se zápustnou hlavou a vnitřním šestihranem

INFORMACE

Tabulka platí jen pro zápustné šrouby s vnitřním šestihranem a metrickým závitem, které se utahují přes vnitřní šestihran.

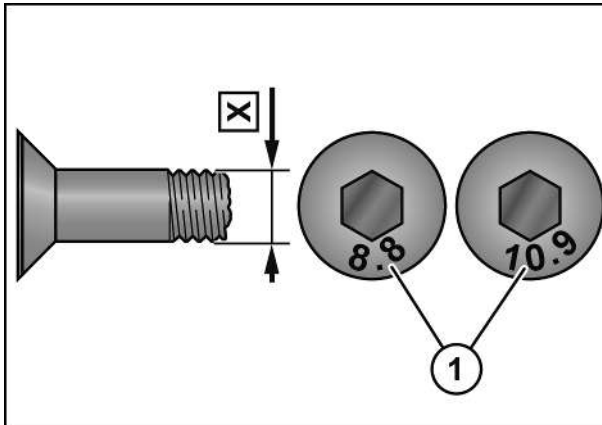

DV000-000

X Velikost závitu

1 Třída pevnosti na hlavě šroubu

X	Třída pevnosti			
	5.6	8.8	10.9	12.9
	Utahovací moment (Nm)			
M4		2,5	3,5	4,1
M5		4,7	7	8
M6		8	12	15
M8		20	29	35
M10	23	39	58	67
M12	34	68	100	116
M14		108	160	188
M16		168	248	292
M20		340	488	568

Uzavírací šrouby na převodkách

INFORMACE

Utahovací momenty platí jen pro montáž uzavíracích šroubů, průzorů, olejových průzorů, zavzdušňovacích a odvzdušňovacích filtrů a odvzdušňovacích ventilů do převodovky s litinovou, hliníkovou nebo ocelovou skříní. Uzavírací šrouby jsou výpustný šroub, kontrolní šroub a zavzdušňovací a odvzdušňovací filtr.

Tabulka platí jen pro uzavírací šrouby s vnějším šestihranem v kombinaci s měděným těsnicím kroužkem a pro mosazné odvzdušňovací ventily s tvarovým těsnicím kroužkem.

Závit	Uzavírací šroub a průzor s měděným těsnícím kroužkem*)		Mosazný odvzdušňovací ventil	
	Ocelový zavzdušňovací/ odvzdušňovací filtr		Mosazný zavzdušňovací/ odvzdušňovací filtr	
	v oceli a litině	v hliníku	v oceli a litině	v hliníku
Maximální utahovací moment (Nm) (± 10 %)				
M10x1			8	
M12x1,5			14	
G1/4"			14	
M14x1,5			16	
M16x1,5	45	40	24	24
M18x1,5	50	45	30	30
M20x1,5			32	
G1/2"			32	
M22x1,5			35	
M24x1,5			60	
G3/4"			60	
M33x2			80	
G1"			80	
M42x1,5			100	
G1 1/4"			100	

*) Měděné kroužky vždy vyměňte.

17.3 Jiné utahovací momenty

Šrouby / matice	Utahovací moment
Matka stříhové pojistky (náboj rotoru)	300 Nm
Ložiskové pouzdro žacího disku	55 Nm
Ložiskové pouzdro žacího bubnu	55 Nm

17.4 Lišta na příčném pásovém dopravníku

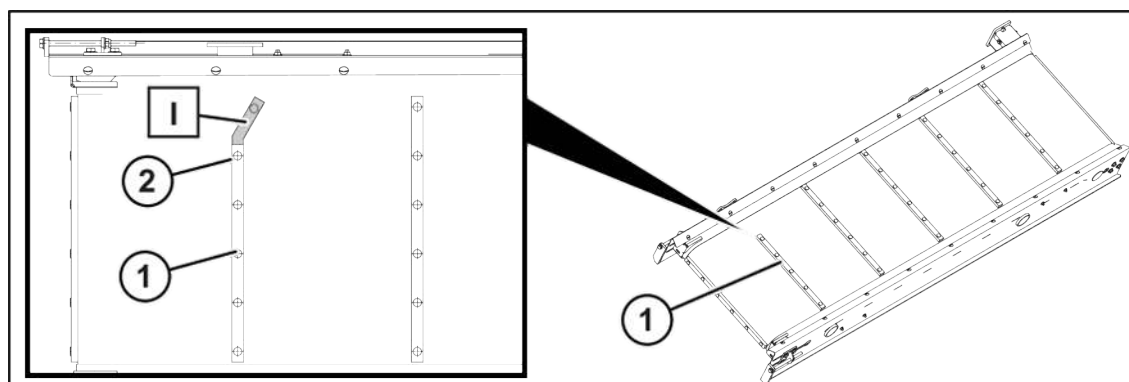

KM000-062

17.5 Čištění příčných pásových dopravníků

INFORMACE

Příčné pásové dopravníky čistěte jen nízkým tlakem a velkým množstvím vody. Nikdy nepoužívejte čisticí prostředky. Po čištění namažte ložiska.

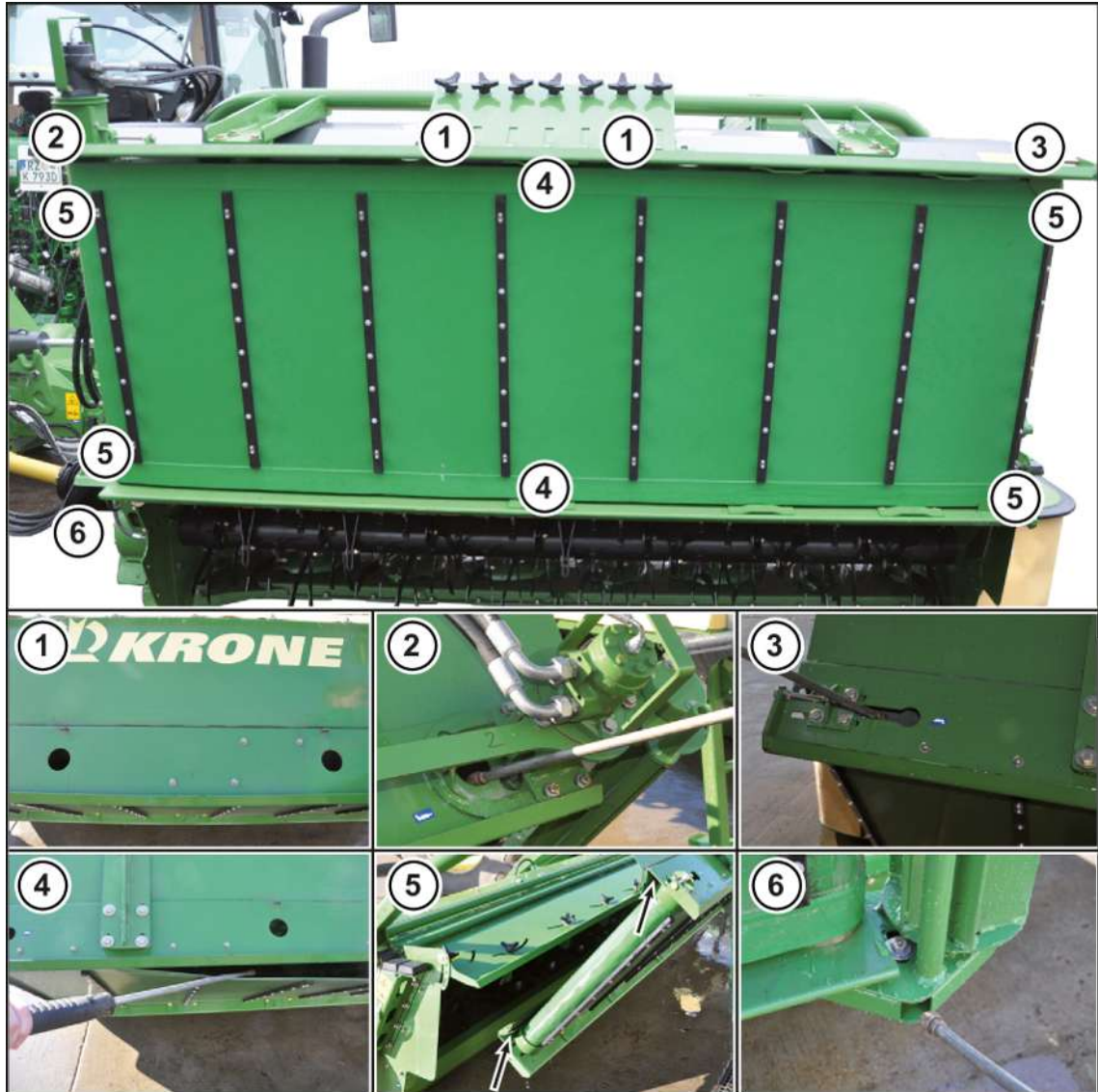

KM000-067

- ▶ Uvedte stroj do pracovní polohy.
- ▶ Zastavte a zajistěte stroj, [viz strana 26](#).
- ▶ Demontujte držák vodicích plechů a odložte jej na stranu.
- ▶ Odstraňte plastové kryty.
- ▶ Přes terminál zvedněte příčné pásové dopravníky.
- ▶ Zastavte a zajistěte stroj, [viz strana 26](#).
- ▶ Zavřete uzávěrací kohout u příčného pásového dopravníku.
- ▶ Vysokotlakým čističem umyjte místa (1 až 6).

- ▶ Nasadíte plastové kryty.
- ▶ Namontujete držák vodicích plechů.
- ▶ Otevřete uzavírací kohout u příčného pásového dopravníku.

17.6 Provzdušnění třecí spojky

UPOZORNĚNÍ

Zásahy do třecí spojky mají za následek ztrátu záruky.

Zásahy do třecí spojky změni moment protáčení. Potom může dojít k vážnému poškození stroje.

- ▶ Nikdy neprovádějte žádné zásahy do pojistky proti přetížení.
- ▶ Používat pouze originální náhradní díly KRONE.

Třecí spojka chrání traktor a stroj před poškozením. Před prvním uvedením do provozu a 1x za rok musí být třecí spojka provzdušněna. Třecí spojka je koncipována s pevně nastaveným momentem protáčení M_R . Moment protáčení je vyražen na plášti třecí spojky (2).

Odvzdušnění třecí spojky (Walterscheid)

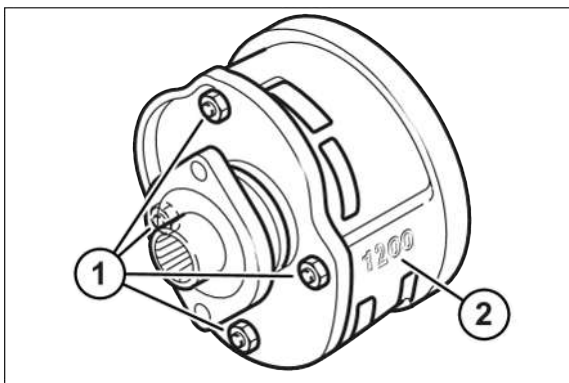

KM000-072

- ✓ Stroj se nachází v pracovní poloze, (terminál ISOBUS: [viz strana 76](#); ovládací box: [viz strana 84](#)).
- ✓ Stroj je zastavený a zajištěný, [viz strana 26](#).
- ▶ Demontujte kloubový hřídel.
- ▶ Stejněměrně utáhněte matice (1).
 - ⇒ Třecí kotouče jsou odlehčené.
- ▶ Protočte třecí spojku (2).
- ▶ Vyšroubujte matice (1) až ke konci závitu.

Odvzdušnění třecí spojky (ByPy)

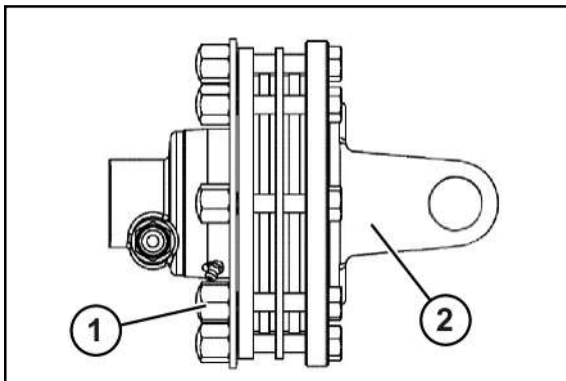

KM000-603

- ✓ Stroj se nachází v pracovní poloze, (terminál ISOBUS: [viz strana 76](#); ovládací box: [viz strana 84](#)).
- ✓ Stroj je zastavený a zajištěný, [viz strana 26](#).
- ▶ Demontujte kloubový hřídel.
- ▶ Stejnoměrně povolte kloboučkové matice (1), ale nedemontujte je.
 - ⇒ Třecí kotouče jsou odlehčené.
- ▶ Protočte třecí spojku (2).
- ▶ Zcela zašroubujte kloboučkové matice (1).

17.7 Kontrola ochranných plachet

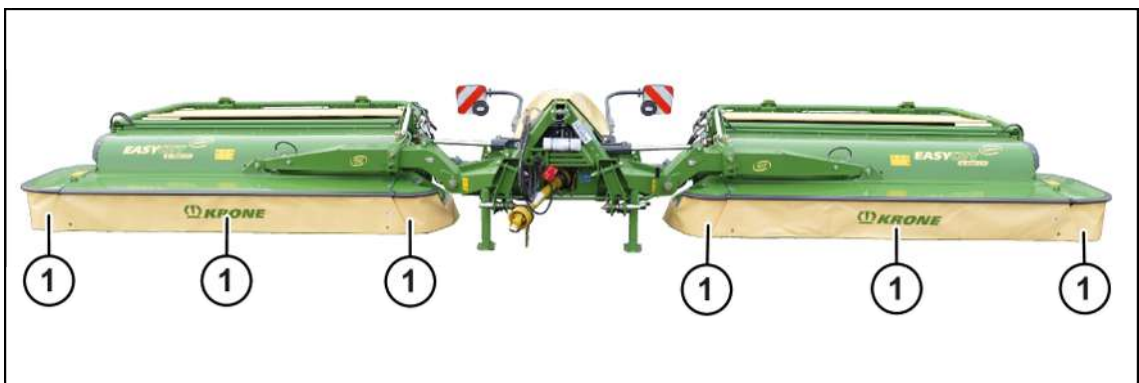

KMG000-010

- ✓ Stroj se nachází v pracovní poloze, (terminál ISOBUS: [viz strana 76](#); ovládací box: [viz strana 84](#)).
- ✓ Stroj je zastavený a zajištěný, [viz strana 26](#).
- ▶ Vizuálně zkontrolujte ochranné zástěrky (1) ohledně trhlin a poškození.
 - ➔ Pokud nemají žádné trhliny nebo jiná poškození, může být stroj nasazen.
 - ➔ Pokud mají trhliny nebo jiná poškození, ochranné zástěrky vyměňte.

18 Údržba – hydraulika

VÝSTRAHA

Nebezpečí úrazu při nedodržení základních bezpečnostních pokynů

Při nedodržení základních bezpečnostních pokynů může dojít k vážným až smrtelným úrazům osob.

- ▶ Aby se předcházelo úrazům, je nutné přečtení a dodržování základních bezpečnostních pokynů, *viz strana 15*.

VÝSTRAHA

Nebezpečí úrazu při nedodržení bezpečnostních postupů

Při nedodržení bezpečnostních postupů může dojít k vážným až smrtelným úrazům osob.

- ▶ Aby se předcházelo úrazům, je nutné přečtení a dodržování bezpečnostních postupů, *viz strana 26*.

VÝSTRAHA

Hydraulické hadice podléhají stárnutí

Hydraulické hadice se mohou na základě tlaku, zatížení teplem a působení UV záření opotřebovat. Při poškozených hydraulických hadicích může dojít k těžkým až smrtelným úrazům.

Na hydraulických hadicových potrubích je natištěno datum výroby. Bez dlouhého hledání tak lze zjistit jejich stáří.

Doporučujeme měnit hydraulické hadice po uplynutí jejich životnosti, to je každých šest let.

- ▶ Jako výměnné hadice používejte jen originální náhradní díly.

UPOZORNĚNÍ

Likvidace a skladování olejů a použitých olejových filtrů

Při neodborné likvidaci a skladování olejů a použitých olejových filtrů mohou vzniknout ekologické škody.

- ▶ Staré oleje a olejové filtry skladovat resp. likvidovat dle zákonných předpisů.

18.1 Olejový filtr

U varianty "Elektronika Komfort"

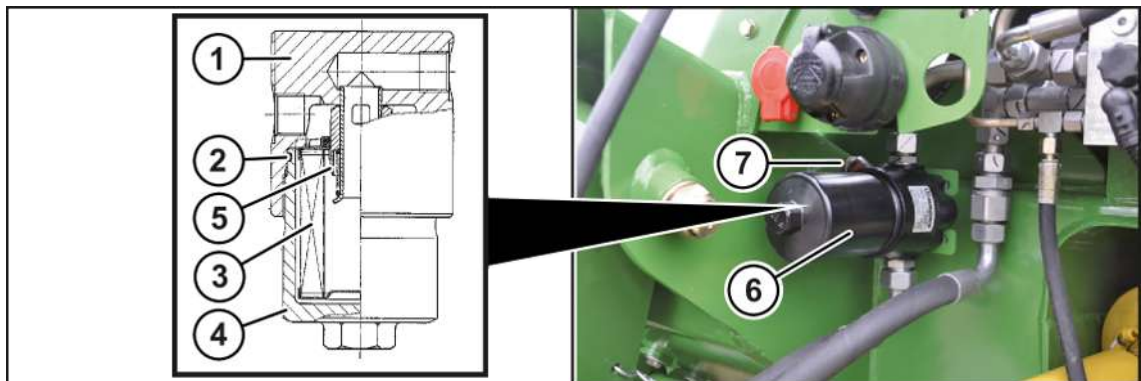

KMG000-003

Olejový filtr zachycuje odloučené částice pevných látek z hydraulického systému. Filtrování hydraulického okruhu má zabránit poškození komponent v okruhu. Indikátor znečištění (7) olejového filtru opticky informuje o stupni znečištění olejového filtru.

Olejový filtr (6) hydraulického okruhu se nachází vpředu vlevo pod třibodovým závěsem stroje.

INFORMACE

Při rozjezdu za studena se může stát, že tlačítko indikátoru znečištění (7) vyskočí. Tlačítko znovu stiskněte až po dosažení provozní teploty. V případě, že ihned znovu vyskočí, je nutné filtrační prvek vyměnit.

Výměna filtračního prvku

- ✓ Pro unikající olej je k dispozici vhodná nádoba.
- ✓ Z hydraulického systému je uvolněn tlak.
- ✓ Stroj je zastavený a zajištěný, viz strana 26.
- ▶ Odšroubujte spodní část filtru (4) z hlavy filtru (1), vyčistěte ji a prohlédněte ohledně poškození.
- ▶ Stáhněte filtrační prvek (3) a vyměňte ho za nový filtrační prvek stejných vlastností.
- ▶ Nasuňte nový filtrační prvek (3) na ventilové pouzdro (5).
- ▶ Překontrolujte O-kroužek (2) a případně jej vyměňte za nový O-kroužek stejných vlastností.
- ▶ Našroubujte spodní část filtru (4) až na doraz na hlavu filtru a povolte o čtvrt otáčky.
- ▶ Vytvořte tlak v hydraulickém systému a překontrolujte jeho těsnost.

18.2 Hydraulické čerpadlo

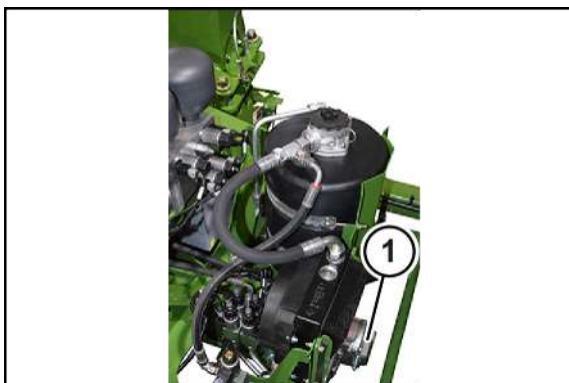

KMG000-028

Palubní hydraulický systém stroje je zásobován tlakem pomocí vlastního hydraulického čerpadla (1). Hydraulické čerpadlo (1) je namontováno přírubou pod převodovkou pro pohon žacího stroje a nevyžaduje žádnou údržbu.

18.3 nádrž hydraulického oleje

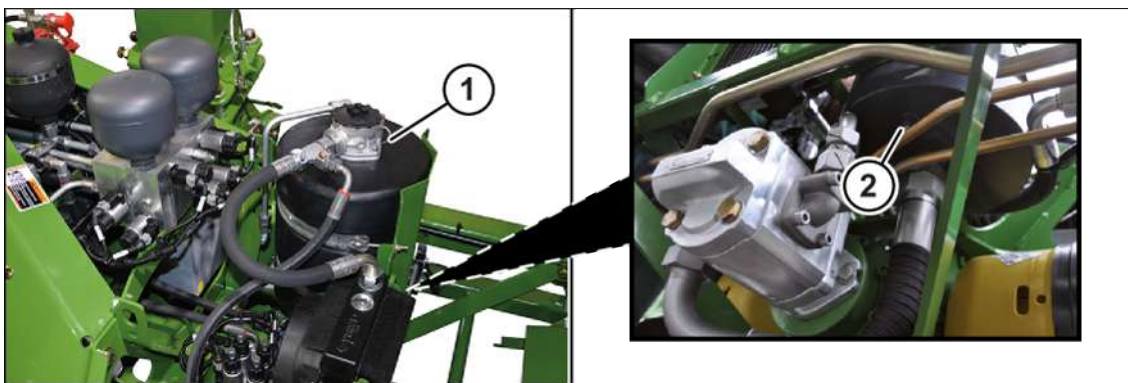

KMG000-029

INFORMACE

Kontrolu hladiny oleje a výměnu oleje provádějte ve vodorovné pracovní poloze stroje.

Kontrola hladiny oleje

- ▶ Důkladně očistěte okolí olejové měrky (1).
- ▶ Vytáhněte olejovou měrku (1), očistěte ji a zase ji zcela zasuňte. Pro vyčištění olejové měrky použijte hadr nepouštějící vlákna.
- ▶ Vytáhněte olejovou měrku (1) a zkontrolujte hladinu oleje.
 - ⇒ Pokud je hladina oleje mezi značkami "Min." a "Max.":
 - ▶ Zasuňte olejovou měrku (1).
 - ⇒ Pokud je hladina oleje pod značkou "Min":
 - ▶ Plnicím otvorem doplňte olej.
 - ▶ Zkontrolujte hladinu oleje.

Výměna oleje

- ✓ Pro unikající olej je k dispozici vhodná nádoba.
- ▶ Vyšroubujte olejovou měрку (1).
- ▶ Demontujte výpustný šroub oleje (2) a vypust'te olej.
- ▶ Namontujte výpustný šroub (2), utahovací moment *viz strana 201*.
- ▶ Plnicím otvorem nalijte nový olej.
- ▶ Zkontrolujte hladinu oleje.

Výměna filtračního prvku



KMG000-030

- ▶ Uved'te stroj do pracovní polohy.
- ▶ Dodržujte bezpečnostní postup "Kontrola hladiny oleje, bezpečná výměna oleje a filtrační vložky", *viz strana 27*.
- ▶ Zastavte a zajist'ete stroj, *viz strana 26*.
- ▶ Odšroubujte víčko (1).
- ▶ Vytáhněte filtrační prvek (2) trochu ven z nádrže hydraulického oleje a nechte stéci olej.
- ▶ Vytáhněte filtrační prvek (2) a řádně jej zlikvidujte.
- ▶ Potřete těsnicí plochu nového filtračního prvku (2) olejem a nasad'te jej.
- ▶ Našroubujte a utáhněte víčko (1).

18.4 Kontrola hydraulických hadic

Hydraulické hadice podléhají přirozenému stárnutí. Tím je doba jejich použití omezena. Doporučená doba použití je 6 let, v tom je obsažena maximální doba skladování 2 roky. Na hydraulických hadicích je natiš'teno výrobní datum. Při kontrole hydraulických hadic musí být respektovány podmínky příslušné země (např.: BGVU).

Provedení vizuální kontroly

- ▶ Všechny hydraulické hadice vizuálně zkontrolujte ohledně poškození a netěsností a v případě potřeby je nechte autorizovaným odborným personálem vyměnit.

19 Údržba – převodovky

VÝSTRAHA

Nebezpečí úrazu při nedodržení základních bezpečnostních pokynů

Při nedodržení základních bezpečnostních pokynů může dojít k vážným až smrtelným úrazům osob.

- ▶ Aby se předcházelo úrazům, je nutné přečtení a dodržování základních bezpečnostních pokynů, [viz strana 15](#).

VÝSTRAHA

Nebezpečí úrazu při nedodržení bezpečnostních postupů

Při nedodržení bezpečnostních postupů může dojít k vážným až smrtelným úrazům osob.

- ▶ Aby se předcházelo úrazům, je nutné přečtení a dodržování bezpečnostních postupů, [viz strana 26](#).

19.1 Vstupní převodovka

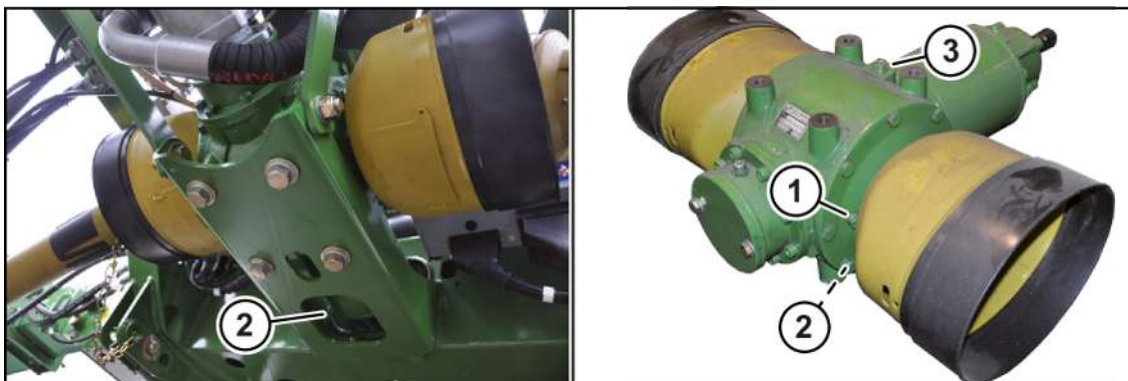

KMG000-005

- ▶ Dodržujte bezpečnostní postup "Kontrola hladiny oleje, bezpečná výměna oleje a filtrační vložky", [viz strana 27](#).

INFORMACE

Kontrolu hladiny oleje a výměnu oleje provádějte ve vodorovné pracovní poloze stroje.

Kontrola hladiny oleje

- ▶ Demontujte šroubový uzávěr kontrolního otvoru (1).
 - ⇒ Pokud olej dosahuje až ke kontrolnímu otvoru (1):
 - ▶ Přimontujte šroubový uzávěr kontrolního otvoru (1), utahovací moment [viz strana 201](#).
 - ⇒ Pokud olej nedosahuje až ke kontrolnímu otvoru (1):
 - ▶ Demontujte šroubový uzávěr plnicího otvoru (3).
 - ▶ Plnicím otvorem (3) doplňte nový olej až ke kontrolnímu otvoru (1).
 - ▶ Přimontujte šroubový uzávěr kontrolního otvoru (1) a šroubový uzávěr plnicího otvoru (3), utahovací moment [viz strana 201](#).

Výměna oleje

- ✓ Pro unikající olej je k dispozici vhodná nádoba.
- ▶ Demontujte šroubový uzávěr kontrolního otvoru (1) a šroubový uzávěr plnicího otvoru (3).
- ▶ Demontujte výpustný šroub oleje (2) a vypustte olej.
- ▶ Namontujte výpustný šroub (2), utahovací moment [viz strana 201](#).
- ▶ Plnicím otvorem (3) nalijte nový olej až ke kontrolnímu otvoru (1).
- ▶ Namontujte šroubový uzávěr kontrolního otvoru (1) a šroubový uzávěr plnicího otvoru (3), utahovací moment [viz strana 201](#).

19.2 Hlavní převodovka

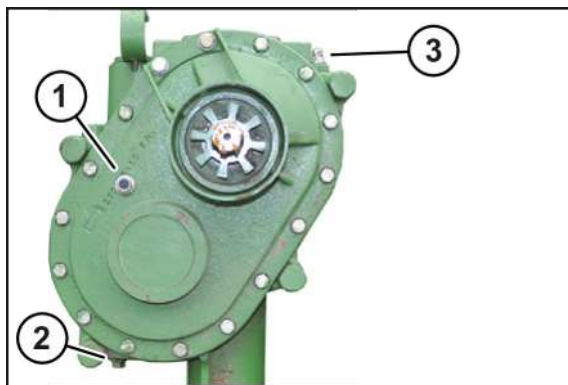

KMG000-22

- ▶ Dodržujte bezpečnostní postup "Kontrola hladiny oleje, bezpečná výměna oleje a filtrační vložky", [viz strana 27](#).

INFORMACE

Kontrolu hladiny oleje a výměnu oleje provádějte ve vodorovné pracovní poloze stroje.

Kontrola hladiny oleje

- ▶ Demontujte šroubový uzávěr kontrolního otvoru (1).
 - ⇒ Pokud olej dosahuje až ke kontrolnímu otvoru (1):
 - ▶ Přimontujte šroubový uzávěr kontrolního otvoru (1), utahovací moment [viz strana 201](#).
 - ⇒ Pokud olej nedosahuje až ke kontrolnímu otvoru (1):
 - ▶ Demontujte šroubový uzávěr plnicího otvoru (3).
 - ▶ Plnicím otvorem (3) doplňte nový olej až ke kontrolnímu otvoru (1).
 - ▶ Přimontujte šroubový uzávěr kontrolního otvoru (1) a šroubový uzávěr plnicího otvoru (3), utahovací moment [viz strana 201](#).

Výměna oleje

- ✓ Pro unikající olej je k dispozici vhodná nádoba.
- ▶ Demontujte šroubový uzávěr kontrolního otvoru (1) a šroubový uzávěr plnicího otvoru (3).
- ▶ Demontujte výpustný šroub oleje (2) a vypusťte olej.
- ▶ Namontujte výpustný šroub (2), utahovací moment [viz strana 201](#).
- ▶ Plnicím otvorem (3) nalijte nový olej až ke kontrolnímu otvoru (1).
- ▶ Namontujte šroubový uzávěr kontrolního otvoru (1) a šroubový uzávěr plnicího otvoru (3), utahovací moment [viz strana 201](#).

20 Údržba – žací lišta

20.1 Náboj rotorů

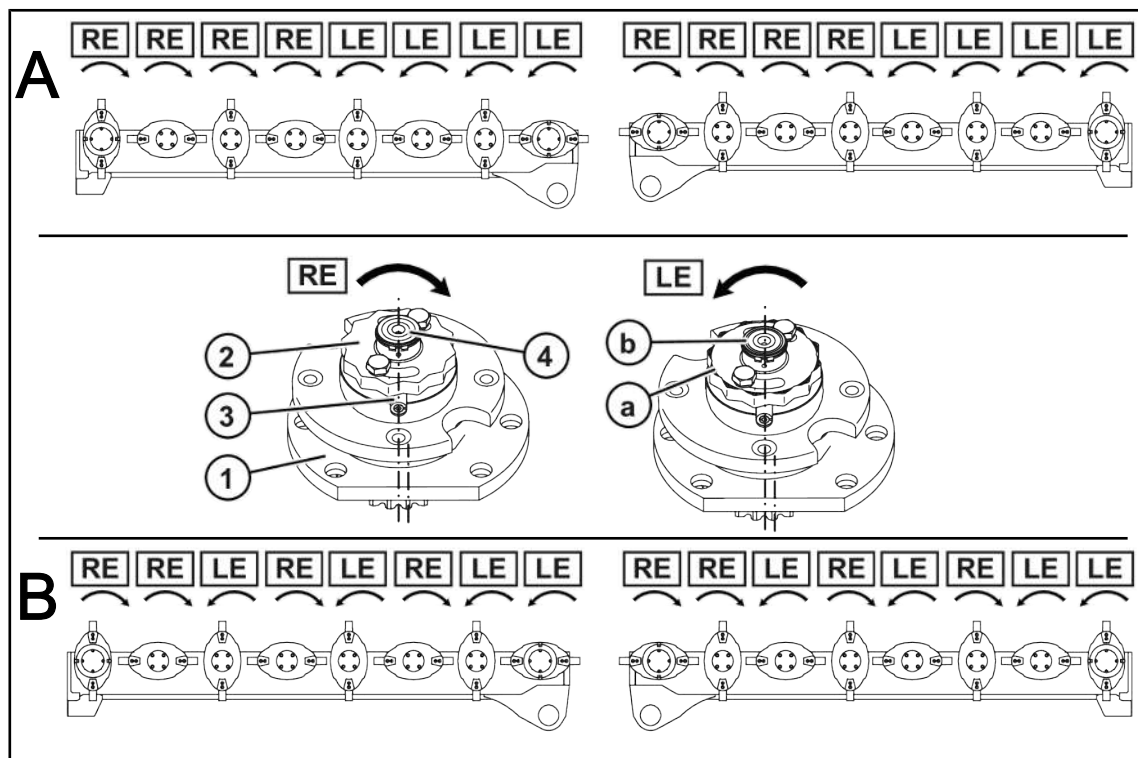

KMG000-002

Zkratky použité na obrázku:

- A = směr otáčení "A" ke středu
- B = směr otáčení "B" v párech
- RE = excentrické pouzdro ložiska (pravotočivé), bez poznávací drážky
- LE = excentrické pouzdro ložiska (levotočivé), s poznávací drážkou.

K zajištění proti přetížení žacích ústrojí jsou náboje rotorů (1) zajištěny maticemi (2) a střížnými kolíky (3).

Při najetí na překážky (např. kameny) se přestříhnou dva střížné kolíky v náboji rotorů. Náboj rotorů včetně matic se otáčí na pastorkovém hřídeli nahoru.

- Žací disky resp. bubny, které dopravují sklizňový produkt po směru jízdy doleva (LE) mají levotočivý závit.
- Žací disky resp. bubny, které dopravují sklizňový produkt po směru jízdy doprava (RE) mají pravotočivý závit.

K rozlišení mezi směrem otáčení doprava (RE) a směrem otáčení doleva (LE) jsou matice (2) a pastorkové hřídele (4) směru otáčení doleva (LE) označeny poznávací rýhou (a,b).

- Matice (2) s levotočivým závitem (LE) mají poznávací rýhu (a) na zešikmení.
- Pastorkové hřídele (4) s levotočivým závitem (LE) mají poznávací rýhu (b) na čelní ploše.

20.2 Výměna střížné pojistky na náboji rotorů

UPOZORNĚNÍ

Nesprávná montážní poloha

Pokud se nedodrží montážní poloha pouzdra ložiska, může dojít k poškození stroje.

- ▶ Pravotočivé (RE) žací disky/žací bubny mají vždy pastorkový hřídel a matici s pravotočivým závitem (na pastorkovém hřídeli a matici není značkovací drážka).
- ▶ Levotočivé (LE) žací disky/žací bubny mají vždy pastorkový hřídel a matici s levotočivým závitem (na pastorkovém hřídeli a matici je značkovací drážka).

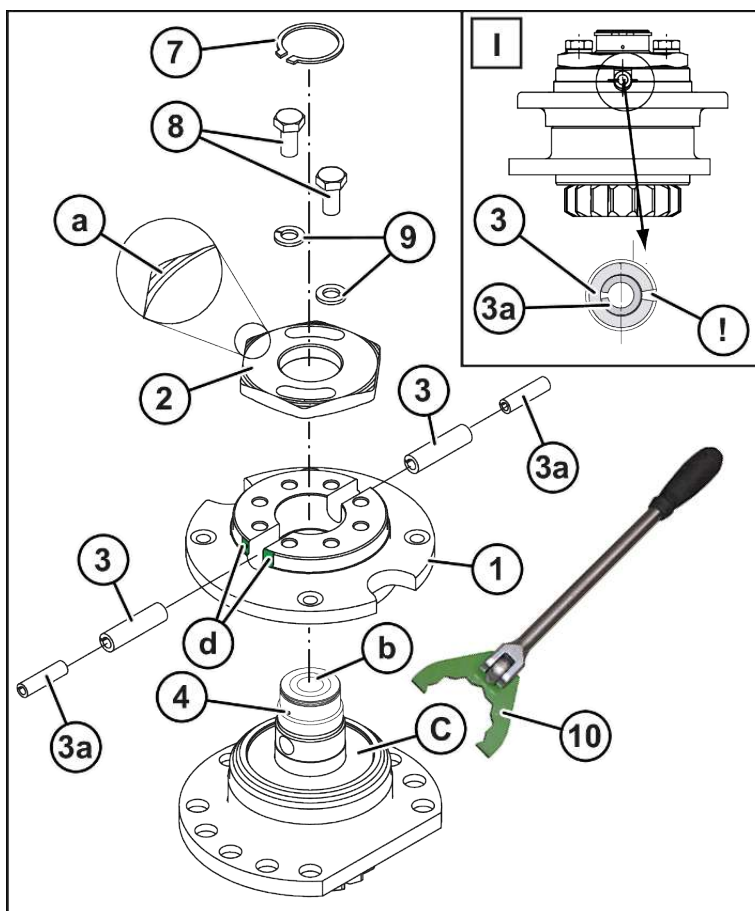

KM000-049_1

- ✓ Stroj se nachází v pracovní poloze, (terminál ISOBUS: [viz strana 76](#); ovládací box: [viz strana 84](#)).
- ✓ Stroj je zastavený a zajištěný, [viz strana 26](#).
- ▶ Demontujte vadný žací disk resp. žací buben z náboje rotorů s vadnou střížnou pojistkou.
- ▶ Odstraňte pojistný kroužek (7).
- ▶ Vyšroubujte šrouby (8).
- ▶ Pomocí dodaného speciálního klíče (10) demontujte matici (2).
- ▶ Demontujte náboj (1).
- ▶ Odstraňte poškozené střížné kolíky (3).
- ▶ Zkontrolujte matici a náboj, zda nejsou poškozené.

INFORMACE: Poškozené součásti nahradte originálními náhradními díly KRONE.

- ▶ Prostor nad ložiskem vyplňte tukem (c).
- ▶ Položte náboj na pastorkový hřídel.

INFORMACE: Dbejte na polohu střížných kolíků. Štěrby střížných kolíků (3) se musí namontovat **horizontálně proti sobě**, viz detail (I).

- ▶ Zatlučte nové střížné kolíky **zvenku** skrz náboj (1) a hřídel (4), aby konec kolíků dosahoval až povrchu náboje (d).
- ▶ Pomocí speciálního klíče (10) namontujte matici (2) s utahovacím momentem **300 Nm**.
- ▶ Namontujte šrouby (8) s podložkami se závěrnou hranou.
- ▶ Namontujte pojistný kroužek (7).
- ▶ Namontujte žací disk (5) resp. žací buben (6).

20.3 Kontrola/výměna nožů

VÝSTRAHA

Chybějící, poškozené nebo nesprávně namontované nože a držáky nožů

Při chybějících, poškozených nebo nesprávně namontovaných nožích a držácích nožů mohou vzniknout nebezpečné nevyváženosti a součásti se mohou uvolnit. Může dojít k těžkým až smrtelným úrazům.

- ▶ Alespoň jednou denně zkontrolujte nože a závěsné svorníky zkontrolujte při každé výměně nože resp. po kontaktu s cizím tělesem.
- ▶ Chybějící, poškozené nebo nesprávně namontované nože a držáky nožů ihned vyměňte.
- ▶ Aby se zabránilo nevyváženostem, vyměňujte chybějící nebo poškozené nože vždy po sadách a nikdy na jeden žací disk/žací buben nemontujte nestejně opotřebované nože.

20.3.1 Kontrola opotřebení nožů

VÝSTRAHA

Nebezpečí zranění z důvodu příliš malé tloušťky materiálu nožů

Mají-li nože příliš malou tloušťku materiálu, mohou se při vysoké rychlosti otáčení uvolnit. Může dojít k těžkým až smrtelným úrazům.

- ▶ Nože vyměňte nejpozději tehdy, je-li dosažena mez jejich opotřebení.
 - ⇒ Mez opotřebení je dosažena, když se otvor nože dotýká značky (1) značky na noži, resp. když je **rozměr X ≤ 13 mm**.

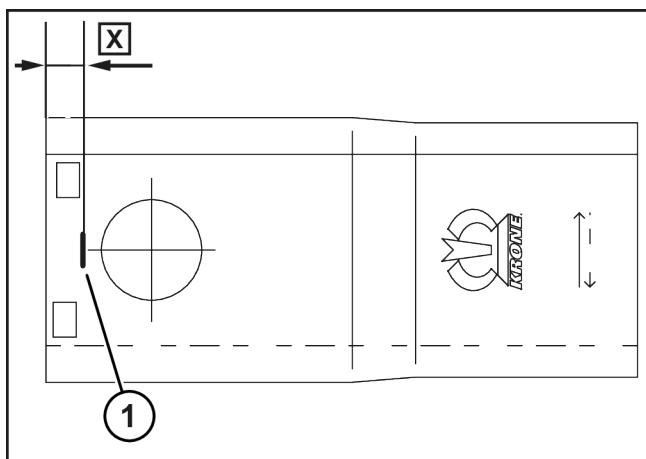

KM000-038

- ✓ Stroj se nachází v pracovní poloze, (terminál ISOBUS: viz strana 76; ovládací box: viz strana 84).
- ✓ Stroj je zastavený a zajištěný, viz strana 26.
- ✓ Čelní kryt je zvednutý, viz strana 73.
- ▶ Vyčistěte oblast kolem nožů, žacích disků a žacích bubnů.
- ▶ Zkontrolujte mez opotřebení.
 - ⇒ Je-li rozměr $X > 13 \text{ mm}$, není dosažena mez opotřebení.
 - ⇒ Je-li rozměr $X \leq 13 \text{ mm}$ nebo se otvor dotýká značky (1), musí se nůž vyměnit.

20.3.2 Výměna nožů u varianty "Šroubový uzávěr nožů"

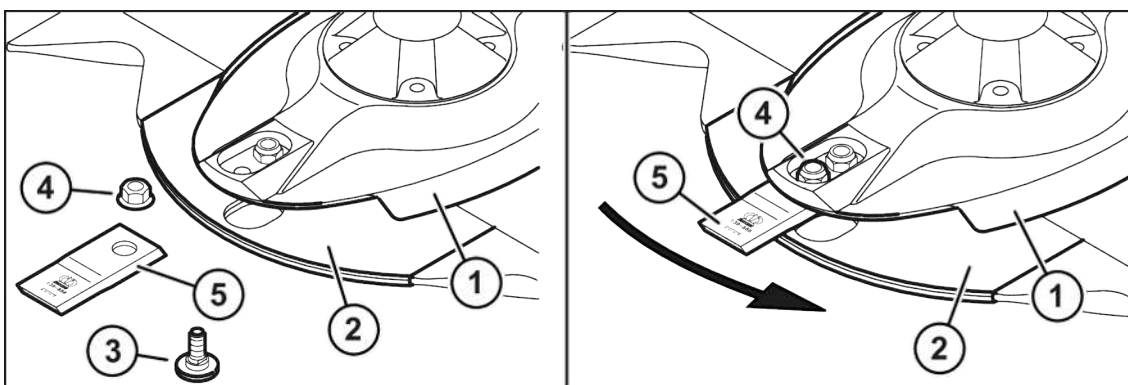

KM000-044

- ✓ Stroj se nachází v pracovní poloze, (terminál ISOBUS: viz strana 76; ovládací box: viz strana 84).
- ✓ Stroj je zastavený a zajištěný, viz strana 26.
- ✓ Čelní kryt je zvednutý, viz strana 73.
- ✓ Oblast kolem nožů, žacích disků a žacích bubnů je vyčištěná.
- ▶ Demontujte poškozený nebo opotřebovaný nůž.
- ▶ Zkontrolujte přípeňovací součásti nože, viz strana 218. Vyměňte i opotřebované nebo poškozené přípeňovací součásti.

INFORMACE: Nože pro levotočivé a pravotočivé žací disky/žací bubny jsou jiné. Při montáži nožů dbejte na směr otáčení. Šipka na noži musí odpovídat směru otáčení příslušných žacích disků/žacích bubnů.

- ▶ Zaveďte nový nůž (5) mezi protioděrovou sanici (2) a žací disk (1).
- ▶ Zastrčte upevňovací čep (3) zespodu skrz protioděrovou sanici (2), nůž (5) a žací disk (1).

INFORMACE: Pojistnou matici (4) použijte jen jednou.

- ▶ Našroubujte pojistnou matici (4) seshora na upevňovací čep (3) a pevně ji utáhněte, utahovací moment [viz strana 199](#).
- ▶ Postup opakujte u všech nožů.
- ▶ Sklopte čelní kryt dolů.

INFORMACE

Pravotočivé nože lze objednat pod objednacím číslem 00 139 889 *.

Levotočivé nože lze objednat pod objednacím číslem 00 139 888 *.

20.3.3 Výměna nožů u varianty "Rychlouzávěr nožů"

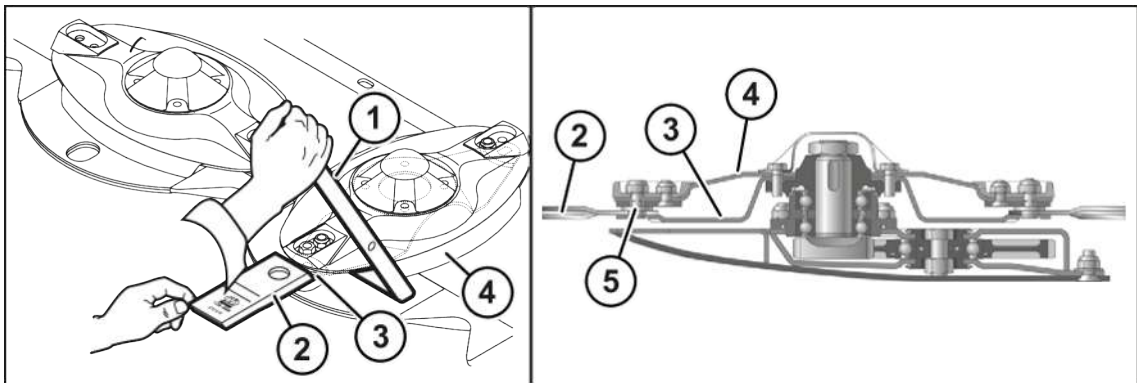

KM000-045

- ✓ Stroj se nachází v pracovní poloze, (terminál ISOBUS: [viz strana 76](#); ovládací box: [viz strana 84](#)).
- ✓ Stroj je zastavený a zajištěný, [viz strana 26](#).
- ✓ Čelní kryt je zvednutý, [viz strana 73](#).
- ✓ Oblast kolem nožů, žacích disků a žacích bubnů je vyčištěná.
- ▶ Pro vyjmutí nože (2) zasuňte mezi žací disk (4) a nosník nožů (3) až na doraz klíč na nože (1) a jednou rukou ho stlačte dolů a držte.
- ▶ Zkontrolujte přípevňovací součásti nože (2), [viz strana 218](#). Vyměňte i opotřebované nebo poškozené přípevňovací součásti.

Informace: Nože pro levotočivé a pravotočivé žací disky/žací bubny jsou jiné. Při montáži nožů dbejte na směr otáčení. Šipka na noži musí odpovídat směru otáčení příslušných žacích disků/žacích bubnů.

- ▶ Pro vložení nového nože (2) zasuňte mezi žací disk (4) a nosník nožů (3) až na doraz klíč na nože (1) a jednou rukou ho stlačte dolů a držte.
- ▶ Zaveďte nůž (2) na upevňovací čep (5) a kontrolovaně rukou uvolněte klíč na nože (1).
- ▶ Postup opakujte u všech nožů.
- ▶ Sklopte čelní kryt dolů.

INFORMACE

Pravotočivé nože lze objednat pod objednacím číslem 00 139 889 *.

Levotočivé nože lze objednat pod objednacím číslem 00 139 888 *.

20.4 Kontrola/výměna upevňovacích čepů

VÝSTRAHA

Nebezpečí zranění při příliš malé tloušťce materiálu upevňovacích čepů

Při příliš malé tloušťce materiálu upevňovacích čepů se mohou nože při velké rychlosti otáčení uvolnit. Následně může dojít k těžkým až smrtelným úrazům.

- ▶ Při každé výměně nožů překontrolujte tloušťku materiálu upevňovacích čepů.
- ▶ Při poškození nebo opotřebením upevňovacích čepů vyměňte celou sadu upevňovacích čepů na jeden žací disk/žací bubnu.
- ▶ Upevňovací čepy vyměňte nejpozději tehdy, když není dosažena tloušťka materiálu **14 mm** v nejslabším místě.

Provedení se šroubovým uzávěrem nožů

Provedení s rychlouzávěrem nožů

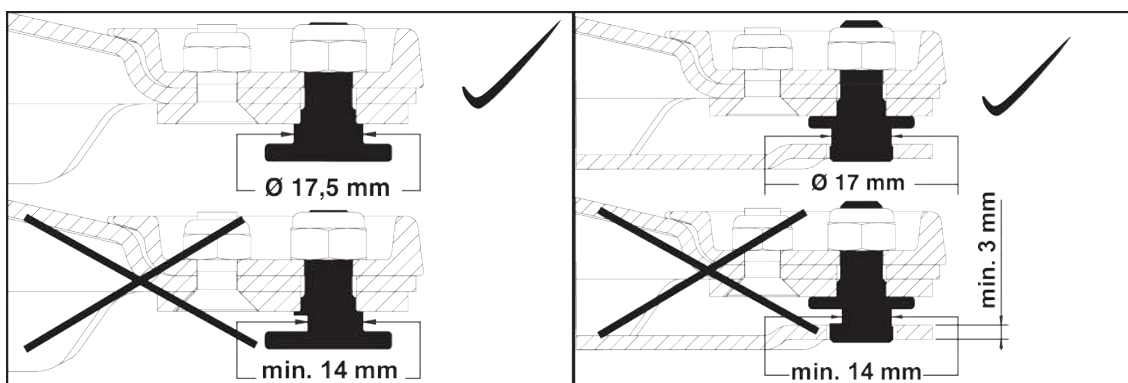

KM000-039 / KM000-040

20.5 Kontrola/výměna nosníků nožů

U varianty "rychlouzávěr pro nože"

VÝSTRAHA

Nebezpečí zranění při příliš malé tloušťce materiálu a/nebo opotřebeném svařovaném švu na nosících nožů

Při příliš malé tloušťce materiálu a/nebo opotřebeném svařovaném švu se mohou nože při velké rychlosti otáčení uvolnit. Následně může dojít k těžkým až smrtelným úrazům.

- ▶ Nosíky nožů se musí aspoň jednou denně resp. po kontaktu s cizím tělesem zkontrolovat, zda nejsou poškozené.
- ▶ Při každé výměně nožů překontrolujte tloušťku materiálu nosíků nožů.
- ▶ Tloušťka materiálu nosíku nožů nesmí být v nejslabším místě menší než 3 mm.
- ▶ Nosíky nožů vyměňte nejpozději tehdy, je-li v jednom místě opotřebený svařovaný šev (1).
- ▶ Nosíky nožů se smí vyměnit jen za originální náhradní díly KRONE.

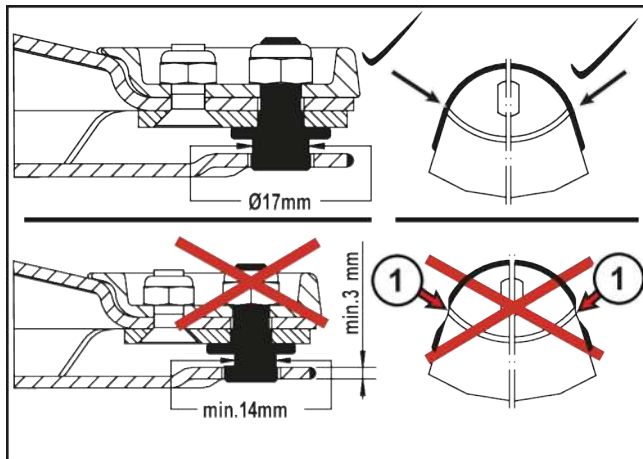

KM000-041

20.6 Kontrola/výměna žacích disků/žacích bubnů

VÝSTRAHA

Zdeformované žací disky/žací bubny

Při zdeformovaných žacích discích/žacích bubnech se mohou nože při velké rychlosti otáčení uvolnit. Následně může dojít k těžkým až smrtelným úrazům.

- ▶ Žací disky/žací bubny se musí aspoň jednou denně resp. po kontaktu s cizím tělesem zkontrolovat, zda nejsou poškozené.
- ▶ U zdeformovaných žací discích/žacích bubnů nesmí být menší rozměr $X=48$ mm.
- ▶ Žací disky/žací bubny se smí vyměnit jen za originální náhradní díly KRONE.

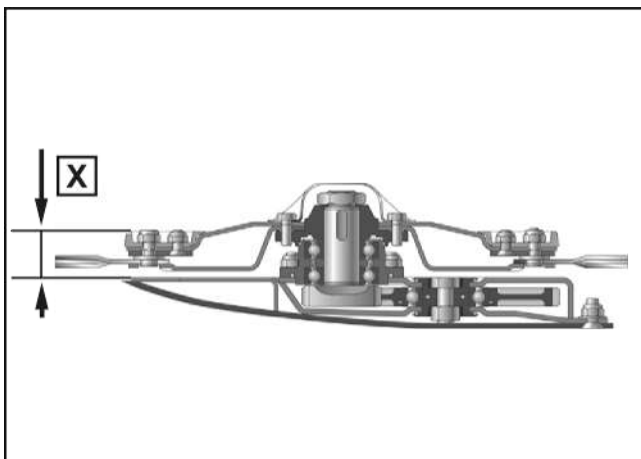

KM000-042

20.6.1 Kontrola meze opotřebení žacích disků/žacích bubnů

VÝSTRAHA

Prohlubně na žacích discích/žacích bubnech

Jsou-li na žacích discích/žacích bubnech prohlubně, mohou se nože nebo součásti při vysoké rychlosti otáčení uvolnit. Může dojít k těžkým až smrtelným úrazům.

Mez opotřebení v prohlubních (2) na žacích discích/žacích bubnech je dosažena, když je tloušťka materiálu menší než **3 mm**.

- ▶ Žací disky/žací bubny vyměňte nejpozději tehdy, je-li minimální tloušťka materiálu menší než 3 mm.
- ▶ Žací disky/žací bubny se smí vyměnit jen za originální náhradní díly KRONE.

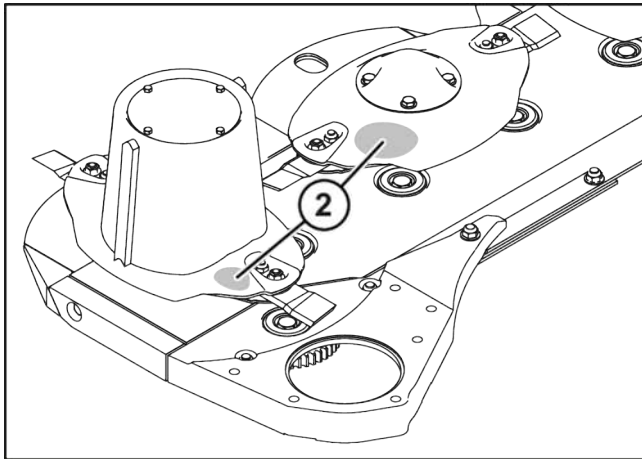

KM000-043

20.7 Kontrola/výměna nárazových hran na žací liště

UPOZORNĚNÍ

Nepravidelná kontrola nárazových hran

Nárazové hrany podléhají přirozenému opotřebení musí se denně kontrolovat ohledně opotřebení a případně vyměnit. Pokud se neprovede kontrola, může dojít k poškození stroje.

- ▶ Svářecí proud a svářecí materiál přizpůsobte materiálu žací lišty a nárazové hrany. Příp. proveďte zkušební svar.

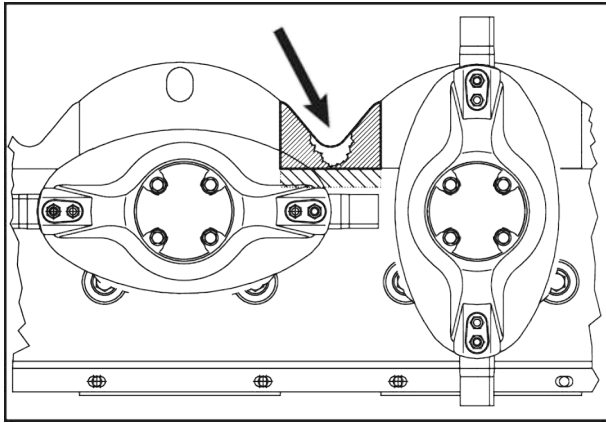

KM000-081

- ▶ Otevřete svary na staré nárazové hraně.
- ▶ Odstraňte nárazovou hranu.
- ▶ Z dosedacích ploch odstraňte otřepy.

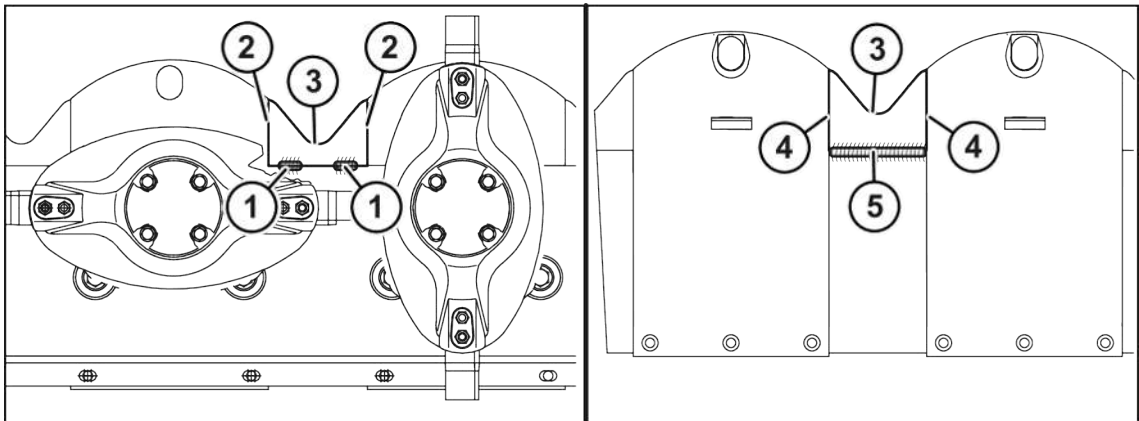

KM000-080

- ▶ Vsaďte novou nárazovou hranu (3).
- ▶ Na horní straně žací lišty v oblastech (1) svařujte krátkými rovnými svary (cca po 30 mm). **INFO:** Hraný (2) se nesmí přivařit.
- ▶ Nárazovou hranu (3) na spodní straně žací lišty přivařte k žací liště po celé délce v oblasti (5). **INFO:** Hraný (4) se nesmí přivařit.

20.8 Kontrola hladiny oleje

INFORMACE

Výměna oleje u žací lišty není zapotřebí.

Dříve než lze kontrolovat hladinu oleje v žací liště, musí se žací lišta pomocí vodováhy vyrovnat to vodorovné polohy.

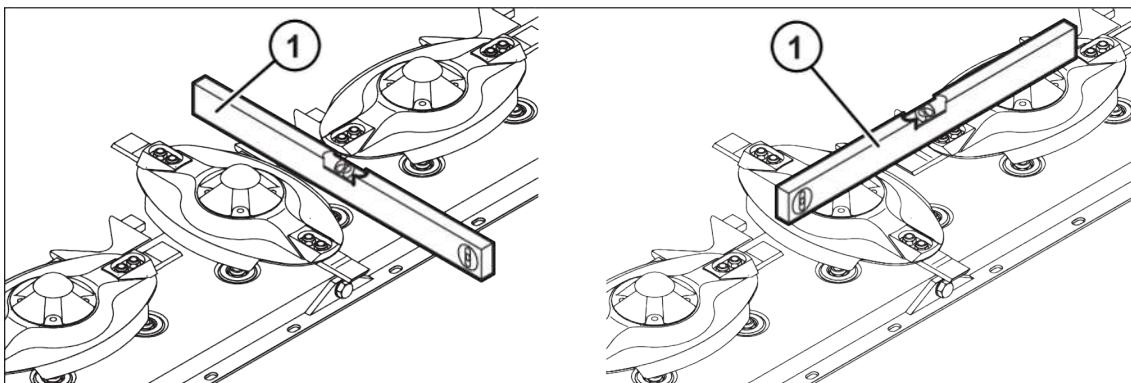

KM000-284

- ▶ Dodržujte bezpečnostní postup "Kontrola hladiny oleje, bezpečná výměna oleje a filtrační vložky", viz strana 27.
- ▶ Zastavte a zajistěte stroj, viz strana 26.

Vyrovnění žací lišty v příčném směru (směru jízdy)

- ▶ Položte vodováhu (1) napříč na žací lištu.
- ▶ Vyrovnajte žací lištu pomocí vodováhy (1), příp. seřídte pomocí nastavení výšky řezu, viz strana 184.

Vyrovnění žací lišty v podélném směru

- ▶ Položte vodováhu (1) na dva žací disky.
- ▶ Vyrovnajte žací lištu pomocí vodováhy (1), příp. pomocí klínů ji vyrovnejte do vodorovné polohy.

Kontrola hladiny oleje

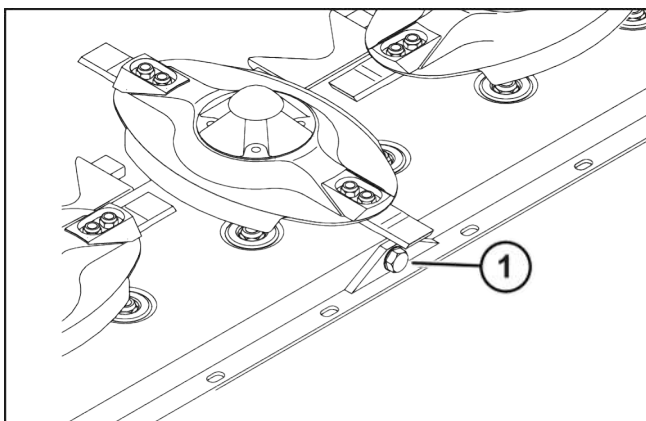

KM000-036

- ▶ Povolte šroubový uzávěr kontrolního otvoru (1).
 - ⇒ Hladina oleje musí dosahovat až ke kontrolnímu otvoru (1).

Pokud olej dosahuje až ke kontrolnímu otvoru (1):

- ▶ Namontujte šroubový uzávěr kontrolního otvoru (1), viz strana 201.

Pokud olej nedosahuje až ke kontrolnímu otvoru (1):

- ▶ Kontrolním otvorem (1) doplňte nový olej až ke kontrolnímu otvoru (1).
- ▶ Namontujte šroubový uzávěr kontrolního otvoru (1), viz strana 201.

Tato strana byla vědomě vynechána.

21 Údržba – mazání

VÝSTRAHA

Nebezpečí úrazu při nedodržení základních bezpečnostních pokynů

Při nedodržení základních bezpečnostních pokynů může dojít k vážným až smrtelným úrazům osob.

- ▶ Aby se předcházelo úrazům, je nutné přečtení a dodržování základních bezpečnostních pokynů, viz strana 15.

VÝSTRAHA

Nebezpečí úrazu při nedodržení bezpečnostních postupů

Při nedodržení bezpečnostních postupů může dojít k vážným až smrtelným úrazům osob.

- ▶ Aby se předcházelo úrazům, je nutné přečtení a dodržování bezpečnostních postupů, viz strana 26.

UPOZORNĚNÍ

Poškození životního prostředí provozními látkami

Když se provozní látky neuskładní a nezlíknudují podle předpisů, mohou proniknout do životního prostředí. I při malém množství se životní prostředí pošknodí.

- ▶ Provozní látky skladujte podle zákonných předpisů ve vhodných nádobách.
- ▶ Použité provozní látky likvidujte podle zákonných předpisů.

UPOZORNĚNÍ

Pošknodění míst uložení

Při použití různých mazacích tuků se mohou pošknodit mazané součásti.

- ▶ Nepoužívejte mazací tuky s obsahem grafitu.
- ▶ Nepoužívejte různé mazací tuky.

21.1 Kloubový hřídel, mazání

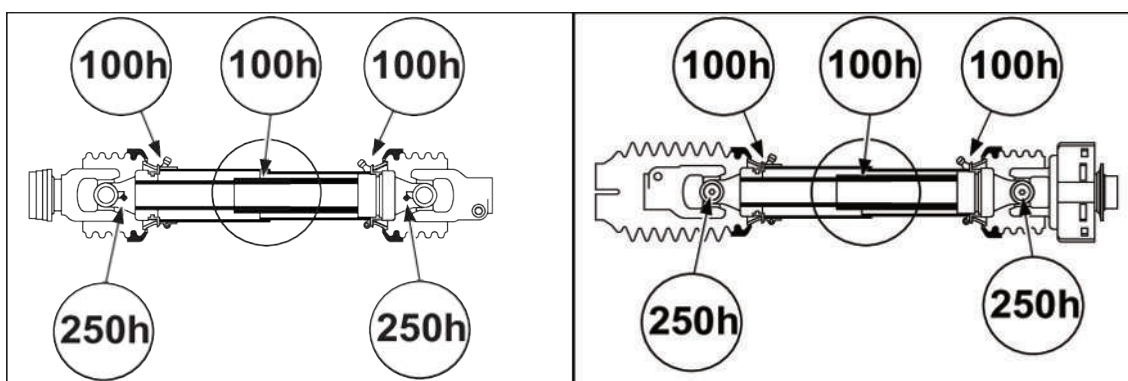

KMG000-007

Hnací kloubový hřídel

Vložený kloubový hřídel

- ✓ Stroj je zastavený a zajištěný, viz [strana 26](#).
- ▶ Dodržujte provozní návod výrobce kloubového hřídele.
- ▶ Kloubový hřídel mažte víceúčelovým tukem v časových intervalech uvedených na obrázku.

21.2 Plán mazání – stroj

Při stanovení údajů intervalů údržby se vycházelo z průměrného vytížení stroje. Při častějším využití a extrémních podmínkách je nutné intervaly zkrátit. Typy mazání jsou v plánu mazání označeny symboly, viz tabulka.

Typ mazání	Mazivo	Poznámka
Mazání tukem 	Víceúčelový tuk	<ul style="list-style-type: none"> ▶ Na jednu tlakovou mazničku aplikujte cca 2 zdvihy mazacího tuku z mazacího lisu. ▶ Přebytečný mazací tuk na tlakové mazničce odstraňte.

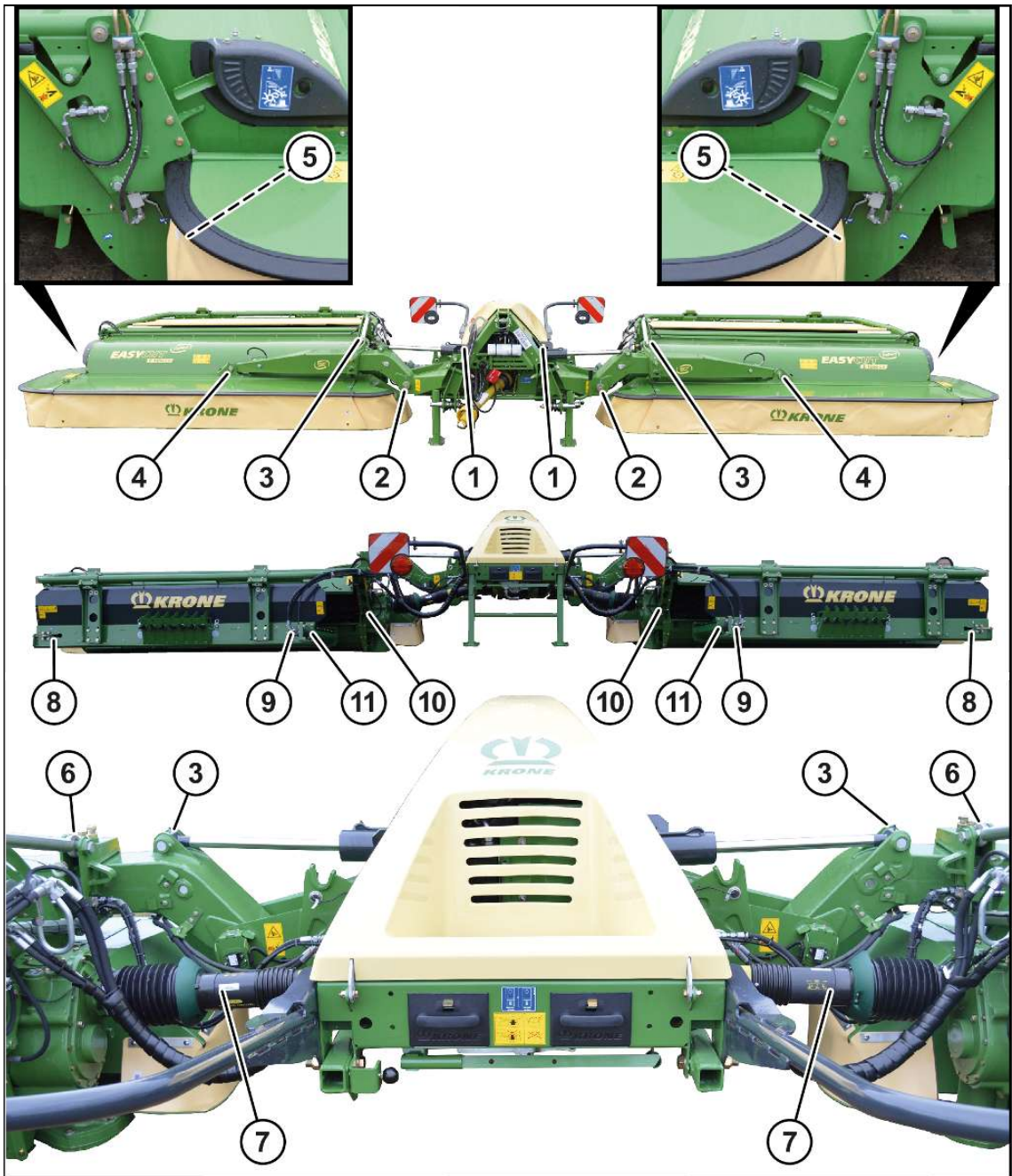

KMG000-008

Každých 50 provozních hodin

1)

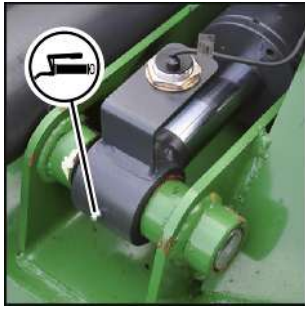

2)

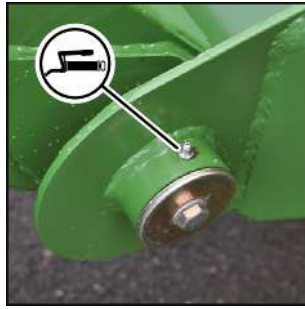

3)

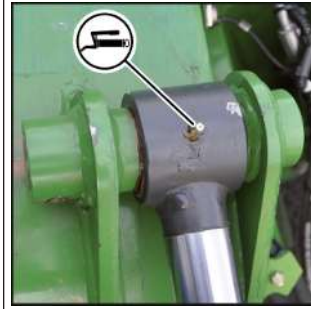

4)

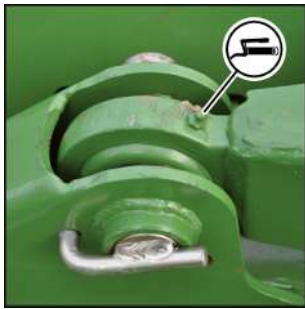

6)

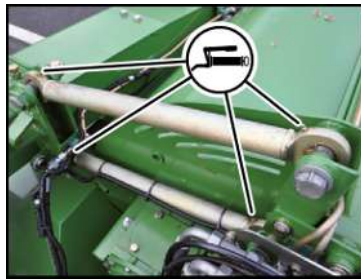

7)

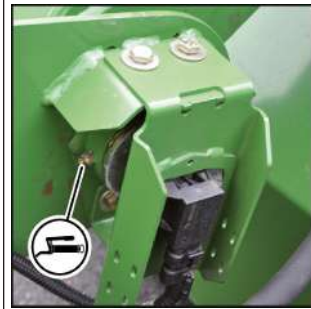

Každých 100 provozních hodin

5)

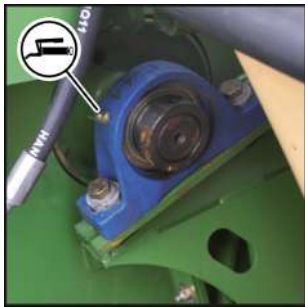

8)

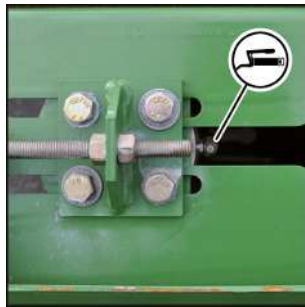

9)

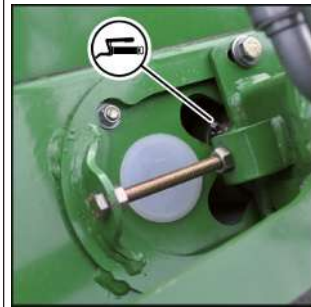

10)

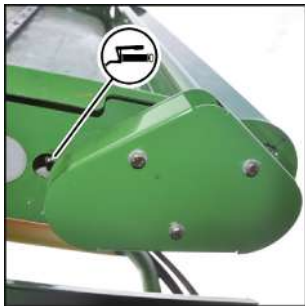

11)

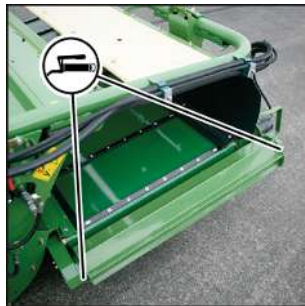

U provedení s urychlovacími válci







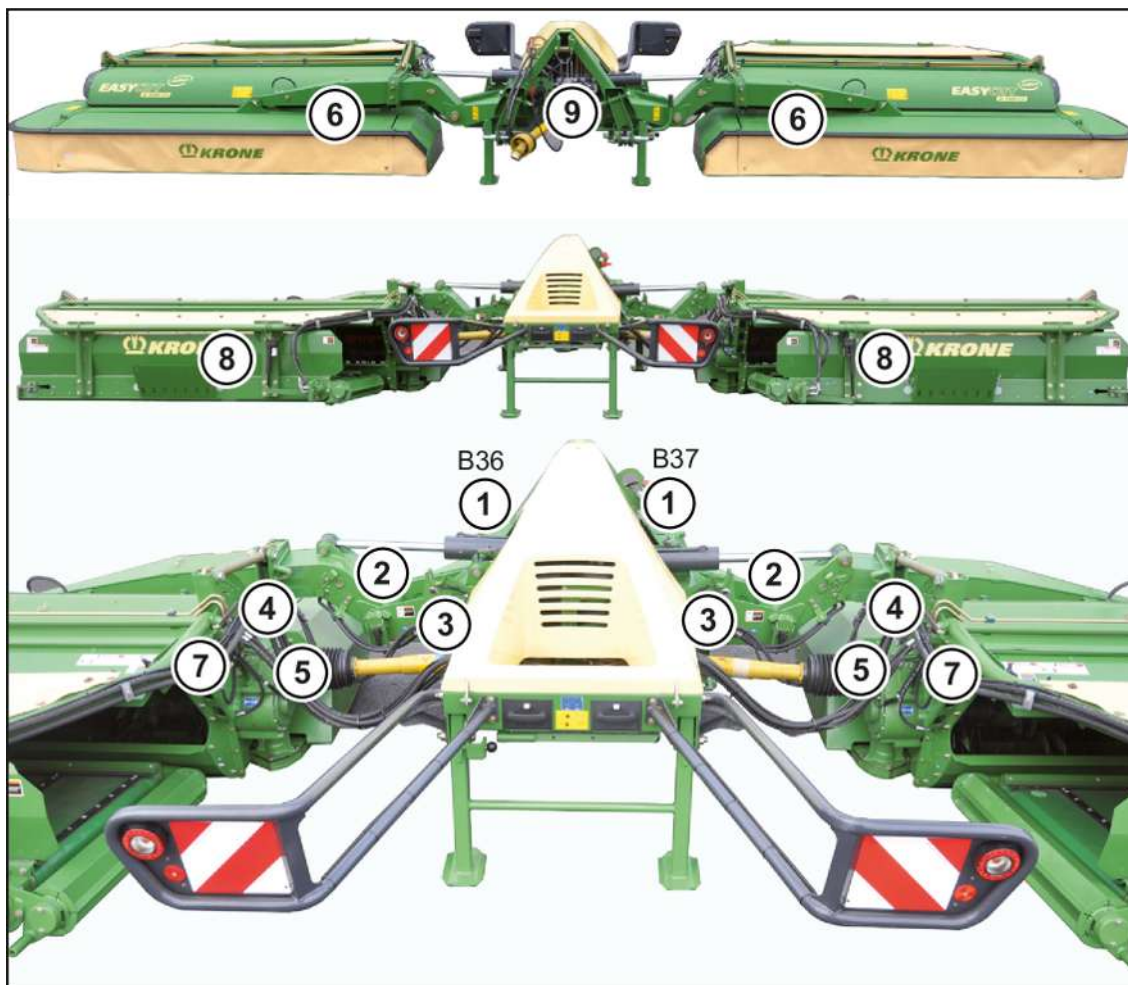

22 Údržba – elektrická soustava

22.1 Poloha senzorů

U varianty "Elektronika Komfort"



KMG000-009

<p>1)</p>  <p>B36 souvrať vpravo B37 souvrať vlevo</p>	<p>2)</p>  <p>B16 poloha žacího ústrojí vpravo B17 poloha žacího ústrojí vlevo</p>	<p>3)</p>  <p>B 18 transportní poloha vpravo B19 transportní poloha vlevo</p>
<p>4)</p>  <p>B12 pracovní šířka vpravo nula B14 pracovní šířka vlevo nula</p>	<p>5)</p>  <p>B4 otáčky žacího ústrojí vpravo B5 otáčky žacího ústrojí vlevo</p>	<p>6)</p>  <p>B11 pracovní šířka vpravo B13 pracovní šířka vlevo</p>
<p>7)</p>  <p>B7 příčný pásový dopravník dole vpravo B9 příčný pásový dopravník dole vlevo</p>	<p>8)</p>  <p>BM3 poloha urychlovacího válce vpravo BM4 poloha urychlovacího válce vlevo</p>	<p>9)</p>  <p>Otáčky vývodového hřídele</p>

U varianty "Standardní elektronika"

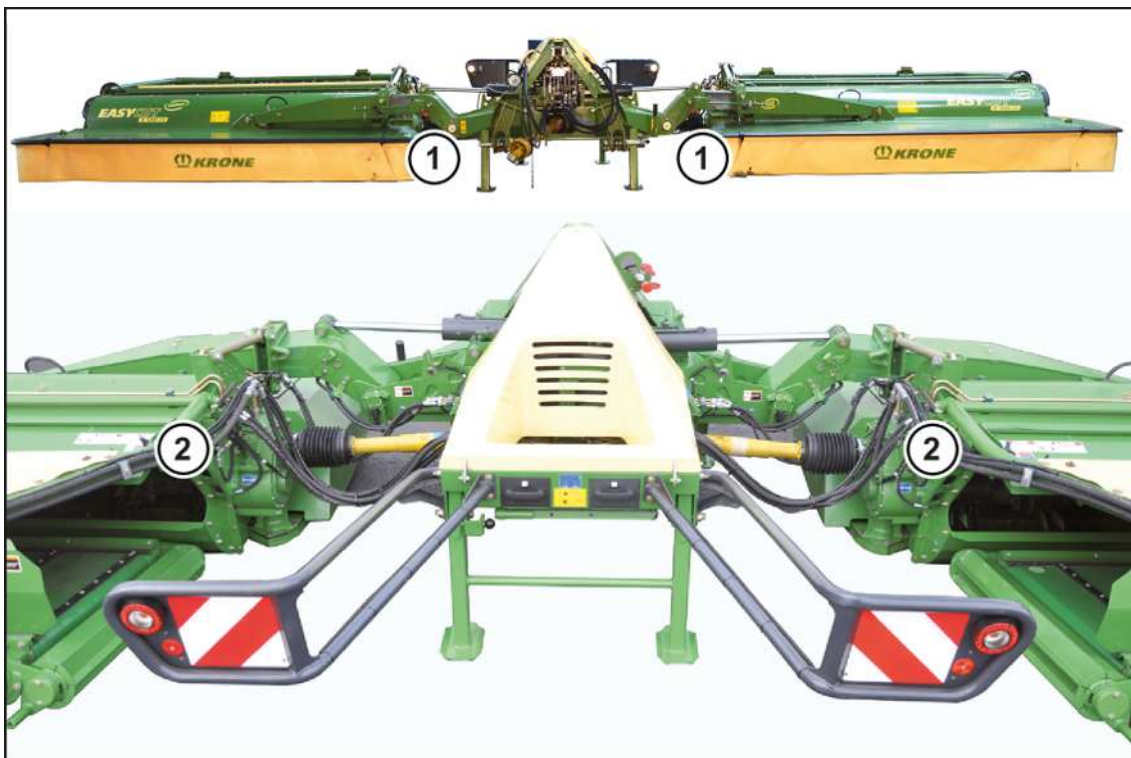

KMG000-011

1)



Pracovní šířka vpravo
Pracovní šířka vlevo

2)



příčný pásový dopravník dole vpravo
příčný pásový dopravník dole vlevo

22.2 Nastavení senzorů

Senzor M12

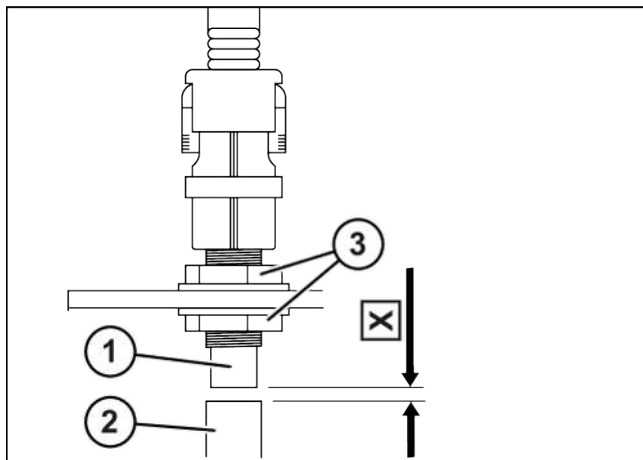

DV000-002

Rozměr mezi spínacím jazýčkem (2) a senzorem (1) musí být **X=3 mm**.

- ▶ Uvolněte matice (3) na obou stranách senzoru.
- ▶ Otáčejte maticemi (3), dokud nedosáhnete rozměru **X = 3 mm**.
- ▶ Pevně utáhněte matice (3).

Utahovací moment všech senzorů činí **10 Nm**.

Senzor M30

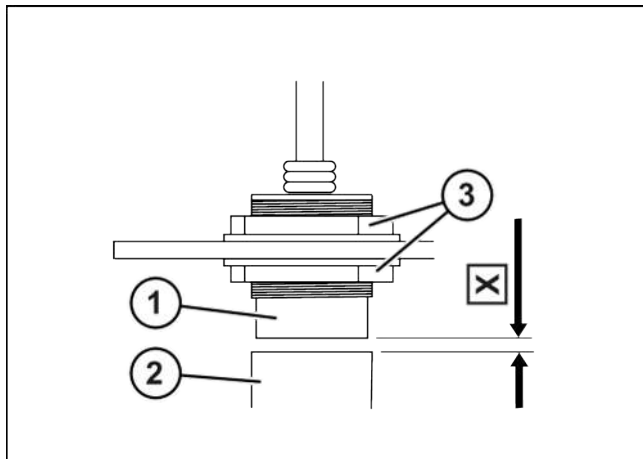

DV000-003

Rozměr mezi spínacím jazýčkem (2) a senzorem (1) musí být **X=5 mm**.

- ▶ Uvolněte matice (3) na obou stranách senzoru.
- ▶ Otáčejte maticemi (3), dokud nedosáhnete rozměru **X = 5 mm**.
- ▶ Pevně utáhněte matice (3).

Utahovací moment všech senzorů činí **30 Nm**.

23 Uložení v ložiscích

VÝSTRAHA

Nebezpečí úrazu při nedodržení základních bezpečnostních pokynů

Při nedodržení základních bezpečnostních pokynů může dojít k vážným až smrtelným úrazům osob.

- ▶ Aby se předcházelo úrazům, je nutné přečtení a dodržování základních bezpečnostních pokynů, [viz strana 15](#).

VÝSTRAHA

Nebezpečí úrazu při nedodržení bezpečnostních postupů

Při nedodržení bezpečnostních postupů může dojít k vážným až smrtelným úrazům osob.

- ▶ Aby se předcházelo úrazům, je nutné přečtení a dodržování bezpečnostních postupů, [viz strana 26](#).

Uskladněním stroje po skončení sklizňové sezóny se stroj udržuje v nejlepším možném stavu.

- ▶ Odstavte stroj na suchém místě, chráněném před povětrnostními vlivy, které se nenachází v blízkosti látek podporujících korozi.
- ▶ Stroj důkladně vyčistěte.

Plevy a nečistota váží vlhkost, takže ocelové součásti začínají korodovat.

UPOZORNĚNÍ

Poškození stroje vodou při mytí vysokotlakým čisticím zařízením

Pokud se k čištění použijte vysokotlaké čisticí zařízení a proud vody se dostane přímo na ložiska nebo elektrické či elektronické součásti, mohou se tyto součásti poškodit.

- ▶ Nemiřte proudem vody vysokotlakého čisticího zařízení na ložiska ani na elektrické/elektronické součásti.
- ▶ Mažte stroj podle plánu mazání, [viz strana 225](#). Tuk unikající z míst uložení nestírejte, protože tukový věnec tvoří přídatnou ochranu proti vlhkosti.
- ▶ Závity nastavovacích a podobných šroubů namažte tukem.
- ▶ Uvolněte odlehčovací pružiny.
- ▶ Rozpojte kloubový hřídel. Vnitřní trubky namažte tukem.
- ▶ Namažte tlakové mazničky na křížovém kloubu kloubového hřídele, jakož i na ložiskových kroužcích ochranných trubek, [viz strana 224](#). Dodržujte provozní návod výrobce kloubového hřídele.
- ▶ Dobře namažte tukem holé pístnice všech hydraulických válců a co nejvíce je vtáhněte.
- ▶ Všechny pákové klouby a místa uložení bez možnosti mazání potřete olejem.
- ▶ Opravte poškozený lak, holá místa důkladně konzervujte ochranným prostředkem proti korozi.
- ▶ Překontrolujte lehký chod všech pohyblivých součástí. V případě potřeby je vymontujte, vyčistěte a namazané tukem znovu zamontujte.
- ▶ Pokud se musí některé díly vyměnit, používejte pouze originální náhradní díly KRONE.

INFORMACE

Poznamenejte si všechny práce údržby a oprav, které se mají provést do příští sklizně, a včas je objednejte. Váš prodejce KRONE bude moci mimo sezónu lépe provádět údržbu a případně nutné opravy.

24 Likvidace

Po uplynutí životnosti stroje se musí jednotlivé součásti stroje řádně zlikvidovat. Nutné je dodržovat aktuálně platné národní zákony a předpisy o likvidaci odpadu.

Kovové součásti

- Všechny kovové součásti se musí odevzdat do sběrného místa k recyklaci kovů.
- Před sešrotováním se ze součástí musí odstranit provozní látky a maziva (převodový olej, olej z hydraulického systému, ...).
- Provozní látky a maziva se musí odděleně odevzdat k ekologické likvidaci resp. recyklaci.

Provozní látky a maziva

- Provozní látky a maziva (nafta, chladicí prostředek, převodový olej, olej z hydraulického systému, ...) se musí odevzdat do sběrného místa použitých olejů k likvidaci.

Umělé hmoty

- Všechny umělé hmoty se musí odevzdat do sběrného místa k recyklaci plastů.

Guma

- Všechny gumové součásti (hadice, pneumatiky, ...) se musí odevzdat do sběrného místa k recyklaci gumy.

Elektronický šrot









- Všechny elektronické součásti se musí odevzdat do sběrného místa k recyklaci elektrického odpadu.

25 Dodatek

25.1 Schéma hydraulického zapojení (u varianty "Terminál")

Legenda k následujícímu schématu hydraulického zapojení

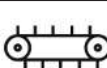
1 U varianty "Příčný pásový dopravník"

Symbol	Popis	Symbol	Popis
	Zastavení kyvadla vlevo		Stranový posun postranního žacího ústrojí vpravo
	Zastavení kyvadla vpravo		Zvednutí/spuštění příčného pásového dopravníku vlevo
	Zvednutí/spuštění/odlehčení dvojitého válce postranního žacího ústrojí vlevo		Zvednutí/spuštění příčného pásového dopravníku vpravo
	Zvednutí/spuštění/odlehčení dvojitého válce postranního žacího ústrojí vpravo		Pohon příčného pásového dopravníku
	Stranový posun postranního žacího ústrojí vlevo		Čelní žací ústrojí

Seznam senzorů/aktorů pro následující schéma hydraulického zapojení

Označení	Popis	Označení	Popis
Y1	Servoventil 1	Y17	Příčný dopravník vpravo
Y2	Servoventil 2	Y18	Sklopení
Y4	Odlehčení žacího ústrojí vpravo	Y19	Sklopení_3
Y5	Odlehčení žacího ústrojí vlevo	Y20	Uvolnění kyvadla vpravo
Y6	Plovoucí poloha vpravo	Y21	Uvolnění kyvadla vlevo
Y7	Plovoucí poloha vlevo	Y22	Pracovní šířka vlevo
Y8	Spustit žací ústrojí vpravo	Y24	Pracovní šířka vpravo
Y9	Zvednout žací ústrojí vpravo	Y25	Obrácení pracovní šířky doprava
Y10	Spuštění žacího ústrojí vlevo	Y26	Obrácení pracovní šířky doleva
Y11	Zvednutí žacího ústrojí vlevo	Y38	Příčný pásový dopravník
Y12	Spuštění čelního žacího ústrojí	M1	Olejový chladič (chlazení/čištění)
Y13	Spuštění čelního žacího ústrojí	M2	Nastavení urychlovacího válce vlevo (lineární motor)
Y16	Příčný dopravník vlevo	M3	Nastavení urychlovacího válce vpravo (lineární motor)

>>>



 150100516_04 [▶ 239]

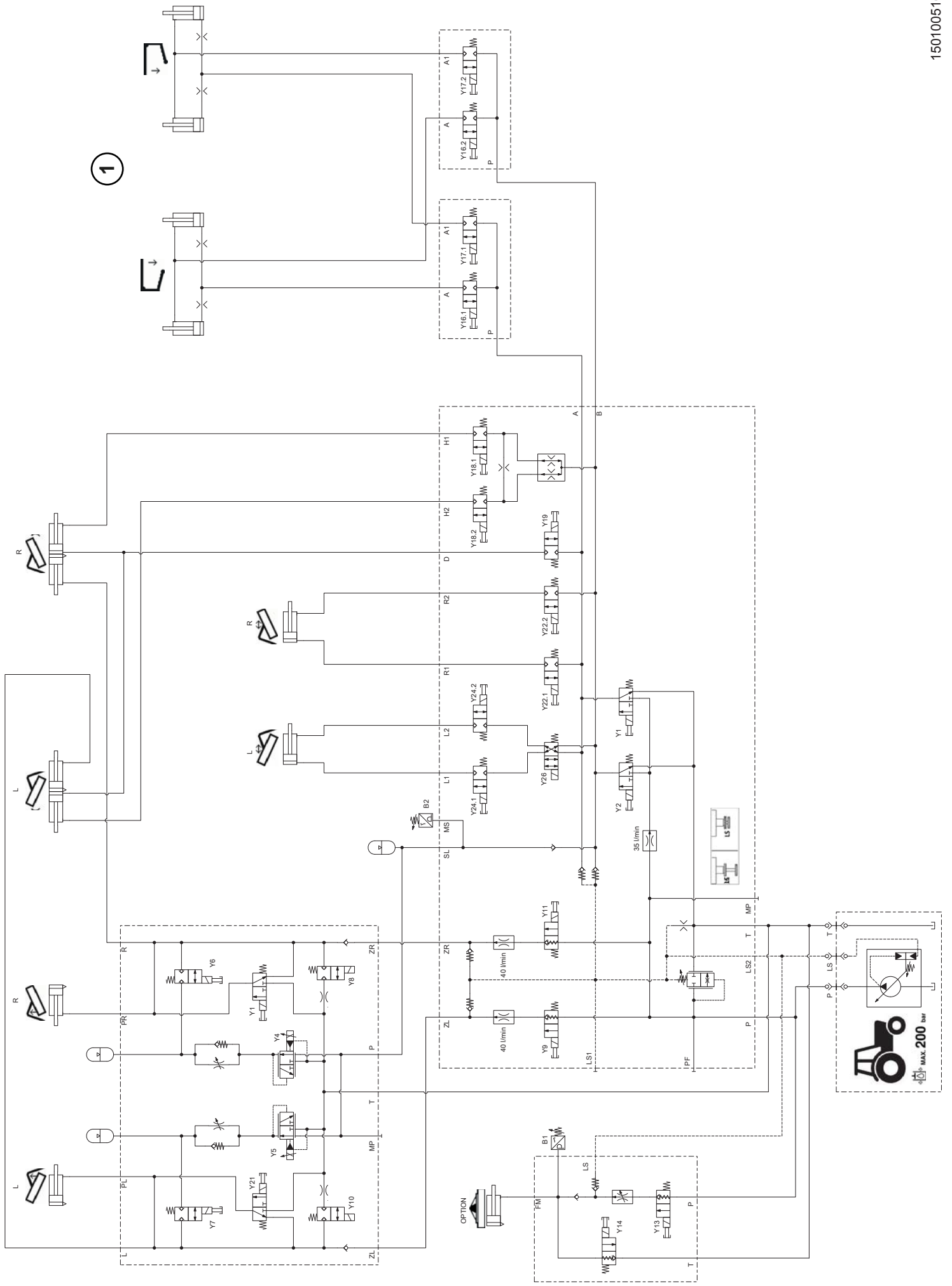

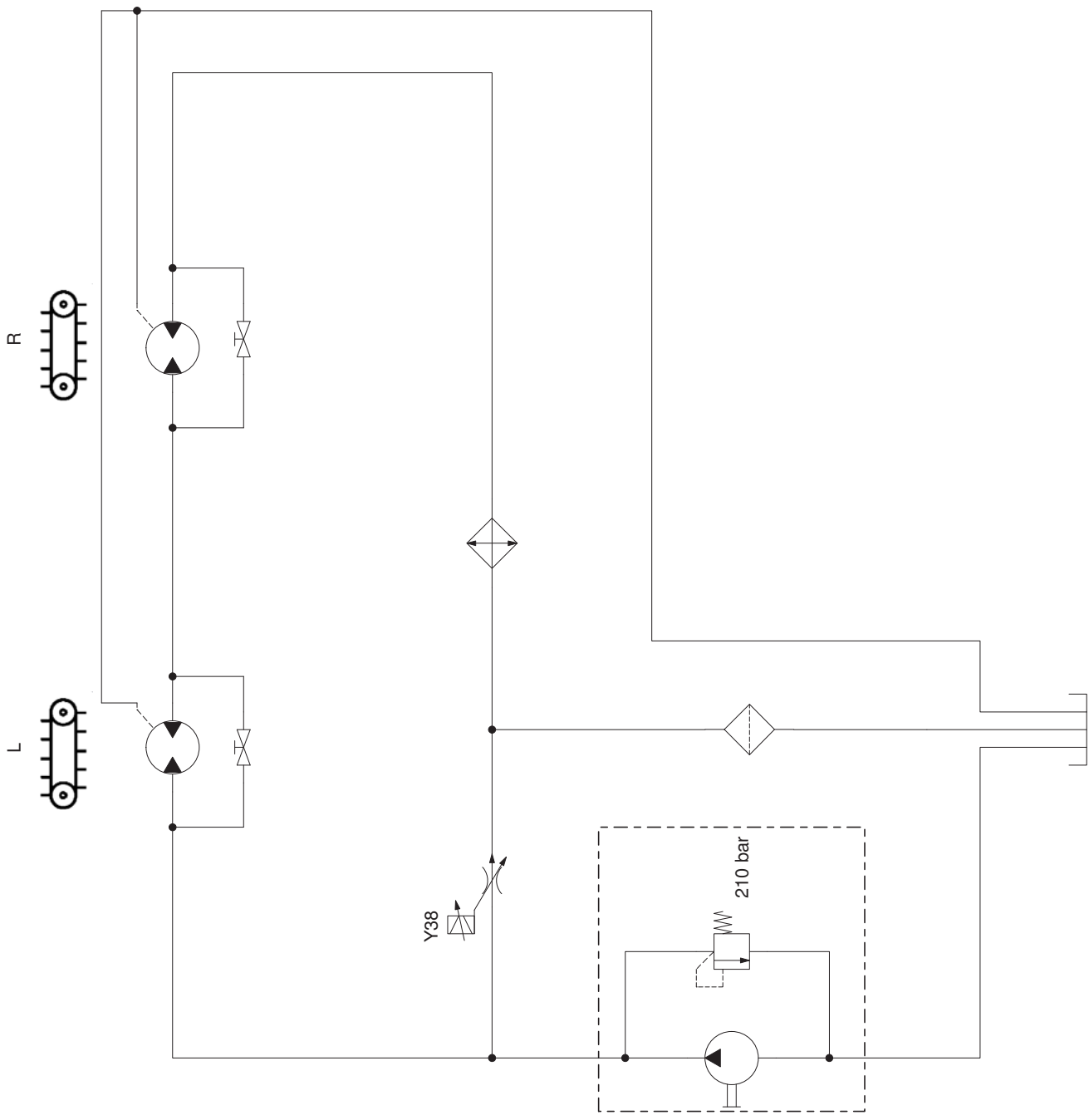









25.2 Schéma hydraulického zapojení (u varianty "Standard")

Legenda k následujícímu schématu hydraulického zapojení

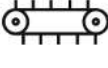
1 U varianty "Příčný pásový dopravník"

Symbol	Popis	Symbol	Popis
	Zastavení kyvadla vlevo		Stranový posun postranního žacího ústrojí vpravo
	Zastavení kyvadla vpravo		Zvednutí/spuštění příčného pásového dopravníku vlevo
	Zvednutí/spuštění/odlehčení dvojitého válce postranního žacího ústrojí vlevo		Zvednutí/spuštění příčného pásového dopravníku vpravo
	Zvednutí/spuštění/odlehčení dvojitého válce postranního žacího ústrojí vpravo		Pohon příčného pásového dopravníku
	Stranový posun postranního žacího ústrojí vlevo		Čelní žací ústrojí

Seznam senzorů/aktorů pro následující schéma hydraulického zapojení

Označení	Popis	Označení	Popis
K3	Hydraulické sklápění pro přepravu	K9	Odlehčovací ventil
K4	Žací ústrojí vpravo/vlevo v souvraťové poloze	K10	Vypínací ventil
K5	Souvraťová poloha/pracovní poloha jednotlivě	K11	Nastavení pracovní šířky pravá koncová poloha
K6	Zvednutí/spuštění příčného pásového dopravníku vlevo	K12	Nastavení pracovní šířky levá koncová poloha
K6A	Zvednutí/spuštění příčného pásového dopravníku vlevo	K13	Zvednutí/spuštění příčného pásového dopravníku vpravo
K7	Zvednutí/spuštění příčného pásového dopravníku vpravo	K21	Nastavení pracovní šířky vpravo
K8	Souvraťová poloha/pracovní poloha jednotlivě	K22	Nastavení pracovní šířky vlevo

>>>

 150101444_01 [▶ 242]

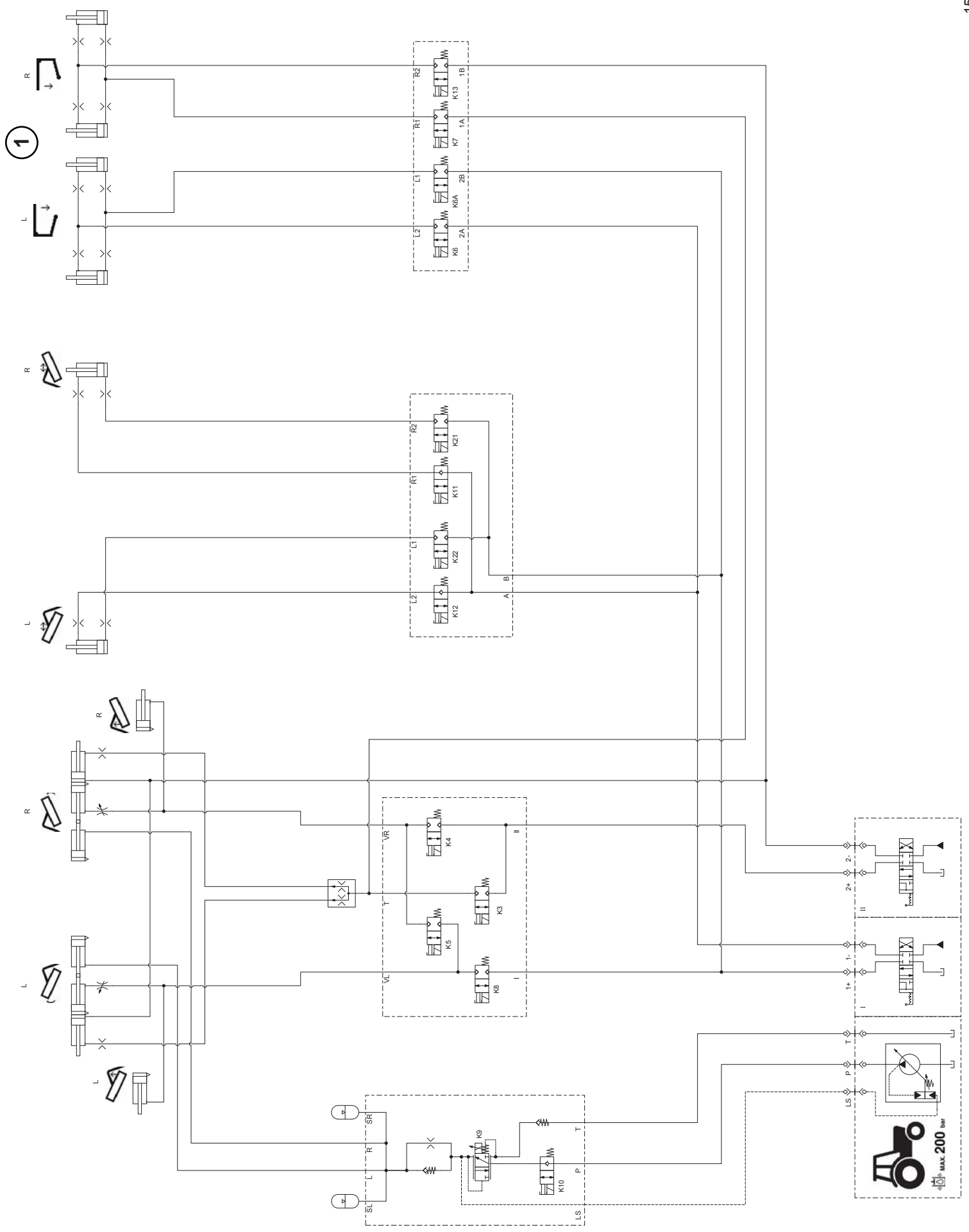

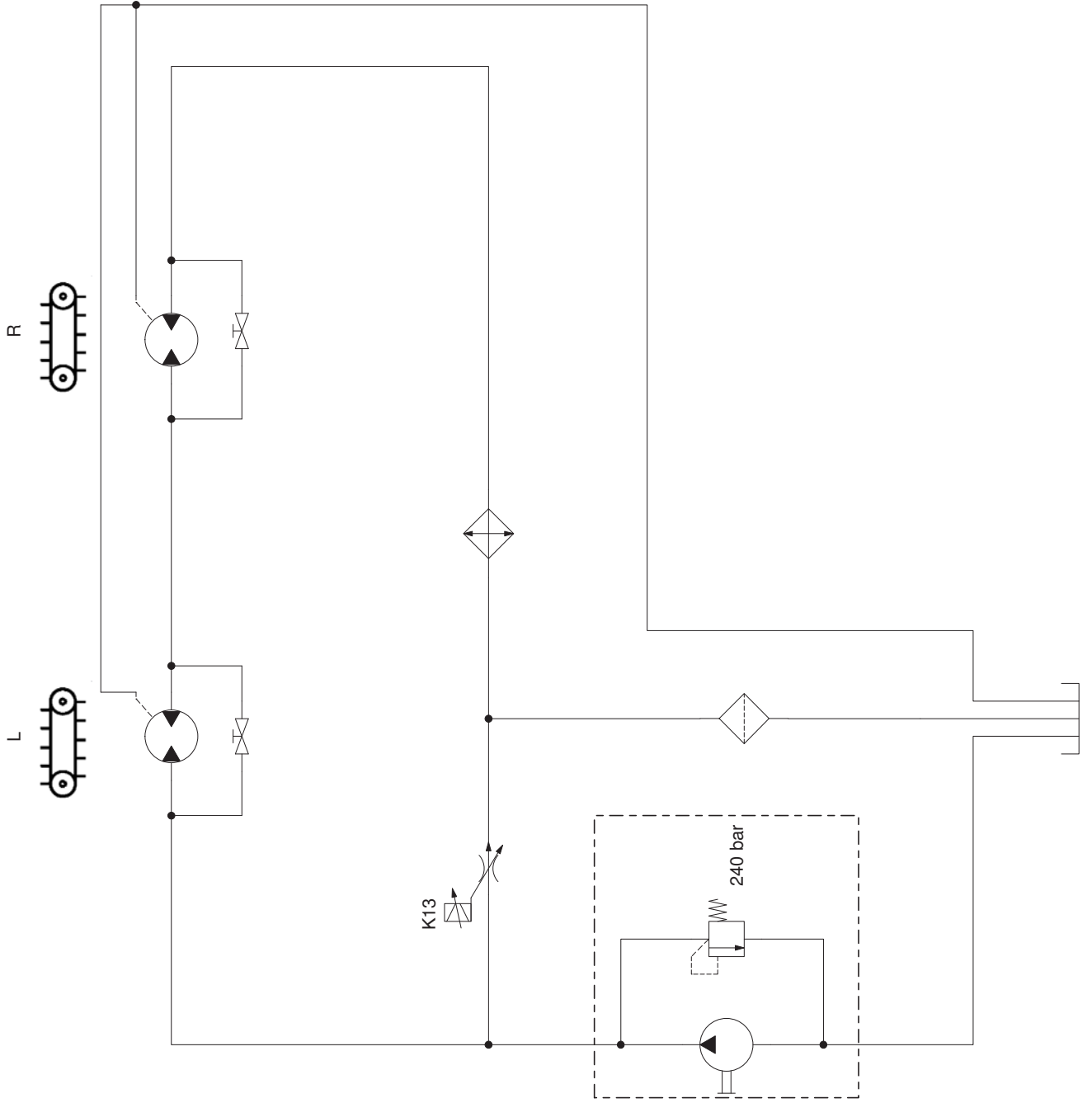

26 Rejstřík

A

Adresáře a odkazy	8
Aktivování čítače zákazníka	153
Aktivování posunu do šířky	129
Automatické vyvolání obrazovky silniční jízdy..	113
Obrazovka silniční jízdy.....	113

B

Barva pozadí	157
Bezpečné odstavení stroje	22
Bezpečné provedení kontroly hladiny oleje, výměny oleje a filtračního prvku	27
Bezpečnost.....	14
Bezpečnost provozu.....	21
Bezpečnostní nálepky na stroji.....	28
Bezpečnostní postupy	26
Bezpečnostní výbava	34
Bezpečnostní značky na stroji.....	20
Boční kryt	74

C

Celkový čítač.....	154
Cílová skupina tohoto dokumentu	8
Cizí terminál ISOBUS.....	101

Č

Čelní kryt	72
Čep spodního táhla	50
Čištění příčných pásových dopravníků.....	203
Čítače	150
Čítače zákazníků.....	150

D

Další platné dokumenty.....	8
Datové úložiště.....	41
Deska zadního značení pro pomalu jedoucí vozidla (SMV)	35
Diagnostika analogových aktorů	170
Diagnostika digitálních aktorů	170
Diagnostika napájecího napětí	167
Diagnostika pomocných funkcí.....	156
Diagnostika rychlosti/směru jízdy	156
Diagnostika rychlosti/směru jízdy (terminál).....	156
Doba použitelnosti stroje	15
Dodatek	237
Doobjednání	8
Dotykové spuštění předvolených žacích ústrojí	119
Dotykové zvednutí předvolených žacích ústrojí	119
Dotykový displej	97

F

filtrační prvek	207
Fyzická chybová hlášení	179

H

Hlavní převodovka.....	211
Hluk může poškodit zdraví	23
Horké kapaliny.....	24
Horké povrchy	24
Hydraulické čerpadlo.....	208
Hydraulický systém – popis funkce	38

CH

Chování při přeskočení napětí z venkovních elektrických vedení.....	23
Chování v nebezpečných situacích a při nehodách	26
Chybí tlačítko rychlé volby ISOBUS	94, 101
Chybová hlášení.....	175

I

Informace o softwaru (terminál)..... 174

J

Jiné utahovací momenty 202

Jízda a přeprava 90

jízda vzad 102

K

K tomuto dokumentu 8

Kapaliny pod vysokým tlakem 23

Kloubový hřídel, mazání 224

Konstrukční změny stroje 16

Kontaktní partneři 2

Kontaktní údaje Vašeho prodejce 2

Kontrola hladiny oleje 221

Kontrola hydraulických hadic..... 209

Kontrola meze opotřebení žacích disků/žacích
bubnů 220

Kontrola ochranných plachet..... 205

Kontrola opotřebení nožů 215

Kontrola pevného usazení příčného pásového
dopravníku..... 53

Kontrola prstů na kondicionéru CV..... 70

Kontrola/nastavení blokovacího mechanismu
bočních krytů 187Kontrola/nastavení volného prostoru mezi
traktorem a strojem 51Kontrola/výměna nárazových hran na žací liště
..... 220

Kontrola/výměna nosníků nožů 218

Kontrola/výměna nožů..... 215

Kontrola/výměna upevňovacích čepů 218

Kontrola/výměna žacích disků/žacích bubnů ... 219

Kontrolní seznam pro první uvedení do provozu 47

L

Likvidace 236

Lišta na příčném pásového dopravníku 202

Logická chybová hlášení 177

M

Mazací tuky 44

Menu 1 "Přesah"..... 142

Menu 13 "Čítače"..... 150

Menu 13-1 "Čítače zákazníků" 150

Menu 13-2 "Celkový čítač" 153

Menu 14 "ISOBUS" 155

Menu 14-1 "Diagnostika pomocných funkcí
(AUX)" 155Menu 14-10 "Přepínání mezi jednotkami Task
Controller" 161Menu 14-11 "Přepínání mezi zařízeními
Datalogger"..... 162Menu 14-2 "Diagnostika indikátoru rychlosti /
směru jízdy" 156

Menu 14-3 "Nastavení barvy pozadí" 157

Menu 14-5 "SectionControl" 158

Menu 14-9 "Přepínání mezi terminály" 161

Menu 15 "Nastavení" 163

Menu 15-1 "Test senzorů" 163

Menu 15-2 "Test aktorů" 167

Menu 15-3 "Ruční ovládání bez dotazu na
bezpečnost" 171

Menu 15-4 "Seznam chyb" 173

Menu 15-6 "Úroveň montéra" 175

Menu 2 "Posun do šířky" 143

Menu 3 "Čelní žací ústrojí" 144

Menu 4 "Urychlovací válce"..... 145

Menu 5 "Ruční/časové/dráhové řízení" 146

Menu 6 "Rychlost spouštění"..... 148

Menu 7 "Překrytí" 149

Menu 14-7 "Přepnutí počtu tlačítek" 160

Menu 15-5 "Informace o softwaru" 174

Montáž kloubového hřídele 69

N

Náboj rotorů.....	213
nádrž hydraulického oleje.....	208
Nájezdová pojistka	39
Nastavení	184
Nastavení bočních krytů.....	186
Nastavení bočních vodítek	185
Nastavení dopravního pásu	192
Nastavení odkládání na široko	189
Nastavení opěrných noh do opěrné polohy.....	75
Nastavení opěrných noh do transportní polohy..	75
Nastavení otáček kondicionéru	188
Nastavení plechu širokouhého rozptylovače ...	191
Nastavení posunu do šířky	194
Nastavení rychlosti příčných pásových dopravníků	80, 82, 123, 125, 195
Nastavení rychlosti zvedání/spouštění hydraulických válců	185
Nastavení senzorů	233
Nastavení senzoru "Otáčky"	48
Nastavení senzoru "Příčný pásového dopravníku"	48
Nastavení snímače koncové polohy příčného pásového dopravníku dole	49
Nastavení stupně úpravy.....	188
Nastavení urychlovacích válců	195
Nastavení volného prostoru mezi traktorem a strojem.....	52
Nastavení výšky řezu	184
Nebezpečí hrozící z okolí nasazení stroje.....	22
Nebezpečí požáru	22
Nebezpečí při jízdě po silnici	21
Nebezpečí při jízdě po silnici a na poli	21
Nebezpečí při jízdě v zatáčkách s přimontovaným strojem a z důvodu celkové šířky	21
Nebezpečí při nesprávně připraveném stroji pro jízdu po silnici	21
Nebezpečí při provozu stroje ve svahu	21
Nebezpečí při svařování.....	25
Nebezpečí při určitých činnostech: Práce na stroji	25
Nebezpečí smrtelných zranění elektrickými venkovními vedeními.....	23

Nebezpečí z důvodu poškození stroje	17
Nebezpečná oblast kloubového hřídele	18
Nebezpečná oblast mezi traktorem a strojem	19
Nebezpečná oblast při zapnutém pohonu.....	19
Nebezpečná oblast vývodového hřídele	19
Nebezpečná oblast z důvodu dobíhajících součástí stroje.....	19
Nebezpečné oblasti	18
Nebezpečný prostor, kam mohou být odmrštěny předměty	19
Nevhodné provozní látky.....	22
Nouzové ruční ovládání.....	87
Nouzové ruční ovládání – přehled.....	88

O

Obrázky	9
Odkazy	8
Odklopení bočního krytu nahoru (transportní poloha)	74
Odlíšné funkce od terminálu KRONE ISOBUS	102
Odlíšné funkce u terminálu ISOBUS s 10 tlačítky	102
Odstavení stroje	91
Ohrožení dětí.....	16
Ochrana zvíře	77, 114
Ochrana životního prostředí a likvidace	22
Oleje	43
Olejeový filtr.....	207
Opakující se symboly	137
Osobní kvalifikace obslužného personálu	15
Osobní kvalifikace odborného personálu	16
Osobní ochranné pomůcky	20
Osvětlení	39
Ovládací a zobrazovací prvky	45
Ovládací box	45
Ovládání	72
Ovládání opěrné nohy	75
Ovládání stroje joystickem	129
Označení	38

P

Plán mazání – stroj.....	225	První uvedení do provozu	47
Platnost	8	Předvolba žacích ústrojí	116, 117, 119
Pojem "stroj"	9	Přehled stroje	36
Polní provoz na svahu	89	Překrytí	149
Poloha a význam bezpečnostních nálepek	30	Přepínání mezi terminály.....	161
Poloha senzorů	230	Přepnutí do automatického provozu.....	124
Pomocné funkce ("Auxiliary" - AUX).....	129	Přepnutí do ručního provozu	129
Pomocné obsazení joysticku	131	Přesah	142
Popis funkce hydraulického systému	38	Přesazení příčných pásových dopravníků.....	194
Popis stroje.....	36	Převodní tabulka	11
Posun do šířky.....	143	Přídavná vybavení a náhradní díly.....	16
Poškozené hydraulické hadice	24	Připojení cizího terminálu ISOBUS	63
Poškozený vzduchový kompresor	24	Připojení hydraulických hadic	56
Použití a nasazení skříňně kondicionéru.....	70	Připojení joysticku	64
Použití podle určení.....	14	Připojení kamery k terminálu KRONE ISOBUS CCI 1200	64
Používání tohoto dokumentu.....	8	Připojení osvětlení pro silniční provoz.....	68
Práce jen na zastaveném stroji	25	Připojení ovládacího boxu	67
Pracoviště na stroji	17	Připojení stroje	16
Pracovní obrazovka "Dotykové zvednutí/spuštění žacích ústrojí"	118	Připojení stroje k traktoru	55
Pracovní obrazovka "Hydraulický systém"	124	Připojení terminálu KRONE Beta II	58
Pracovní obrazovka "Přesah/posun do šířky" ..	120	Připojení terminálu KRONE ISOBUS	61
Pracovní obrazovka "Příčný pásový dopravník" 81, 121		Připojení terminálu KRONE ISOBUS (CCI 1200)	59
Pracovní obrazovka "Zvednutí/spuštění čelního žacího ústrojí"	114	Příprava stroje k jízdě po silnici.....	91
Pracovní obrazovka "Zvednutí/spuštění žacích ústrojí"	115	Příprava stroje pro jízdu po silnici pomocí nouzového ručního ovládání	87
Pracovní obrazovky v automatickém provozu..	124		
Pracovní obrazovky v ručním provozu	113	R	
Prohlášení o shodě	251	Rozsah dokumentu	9
Provedení testu aktorů	27	Rozumně předvídatelné chybné použití	14
Provedení vizuální kontroly	209	Rozvržení displeje	96, 99
Provoz jen po řádném uvedení do provozu.....	17	Ruční ovládání bez ověřovacího dotazu	172
Provoz stroje s traktory se systémem konstantní proudu	53	Ruční/časové/dráhové řízení.....	146
Provoz stroje s traktory se systémem Load Sensing.	53	Rychlost spuštění	148
Provozní bezpečnost: Technicky bezvadný stav	17		
Provozní látky	22, 43		
Provzdušnění třecí spojky	204		

S

Section Control	159
Sekání	86
Senzor M12	233
Senzor M30	233
Seznam chyb	173
Schéma hydraulického zapojení (u varianty "Standard")	241
Schéma hydraulického zapojení (u varianty "Terminál")	237
Sklopení bočního krytu dolů (pracovní poloha) ..	74
Sklopení čelního krytu	73
Směrové údaje	9
Souvraťové polohy	84
Spolujízda osob	17
Spuštění čelního žacího ústrojí . 77, 114, 116, 118, 124, 127	
Spuštění čelního žacího ústrojí a postranních žacích ústrojí	78, 116, 118, 127
Spuštění jednotlivých žacích ústrojí ze souvraťové do pracovní polohy	116, 119
Spuštění levého žacího ústrojí ze souvraťové do pracovní polohy	126
Spuštění obou postranních žacích ústrojí z transportní do souvraťové polohy	76, 114, 115, 118
Spuštění postranních žacích ústrojí .. 77, 116, 118, 127	
Spuštění postranních žacích ústrojí před uplynutím časového / dráhového řízení	78, 116, 119, 127
Spuštění pravého žacího ústrojí ze souvraťové do pracovní polohy	126
Spuštění předvolených žacích ústrojí dolů	116
Spuštění stroje dolů z transportní do pracovní polohy	76, 84
Spuštění všech žacích ústrojí ze souvraťové polohy do pracovní polohy	77, 115, 118, 126
Stavový řádek	103
Struktura aplikace stroje KRONE	99
Struktura menu	136
Symboly v obrázcích	9
Symboly v textu	9

Š

Šrouby s metrickým závitem s jemným stoupáním	200
Šrouby s metrickým závitem se standardním stoupáním	199
Šrouby s metrickým závitem se zápustnou hlavou a vnitřním šestihranem	201

T

Tabulka údržby	197
Task Controller	181
Technické mezní hodnoty	18
Technické údaje	42
Technicky bezvadný stav stroje	17
Terminál	
Diagnostika rychlosti/směru jízdy	156
Informace o softwaru	174
Přepínání mezi terminály	161
Terminál – funkce stroje	103
Terminál – menu	136
Terminál ISOBUS	45
Terminál KRONE Beta II	94
Terminál KRONE ISOBUS (CCI 1200)	97
Test aktorů	168
test senzorů	164
Tlačítka	105

U

Údaje pro dotazy a objednávky	2, 38
Údržba – elektrická soustava	228
Údržba – hydraulika	206
Údržba – jednorázově po 50 hodinách.....	197
Údržba – každých 10 hodin, minimálně jednou denně	198
Údržba – každých 200 hodin	199
Údržba – každých 50 hodin	199
Údržba – každých 500 hodin	199
Údržba – každých 6 let	199
Údržba – mazání	224
Údržba – před začátkem sezóny	197
Údržba – převodovky	210
Údržba – všeobecně	197
Údržba – žací lišta	213
Údržbářské a opravárenské práce	25
Udržování ochranných zařízení ve funkčním stavu	20
Ukazatele žacích ústrojí	110
Uložení v ložiscích.....	234
Upozornění s informacemi a doporučeními.....	11
Úprava bodů připojení	50
Úprava hydraulického systému	53
Úprava kloubového hřídele	52
Úroveň montéra.....	175
Urychlovací válce	145
Utahovací momenty	199
Uvedení do provozu	55
Uzavírací šrouby na převodovkách	201
Uzavření/uvolnění uzavíracích kohoutů	76

V

Varování před věcnými škodami/škodami na životním prostředí	11
Vložený kloubový hřídel	39
Volba menu	139
Vstupní převodovka.....	210
Všeobecná chybová hlášení	176
Výměna filtračního prvku.....	207, 209
Výměna nožů u varianty "Rychlouzávěr nožů".	217
Výměna nožů u varianty "Šroubový uzávěr nožů"	216
Výměna oleje.....	211, 212
Výměna střížné pojistky na náboji rotorů.....	214
Vynulování čítače zákazníka	153
Výstražná upozornění	10
Vyvolání navigačního menu	139
Vyvolání pracovní obrazovky "Dotykové zvednutí/spuštění žacích ústrojí"	112
Vyvolání pracovní obrazovky "Hydraulický systém"	112
Vyvolání pracovní obrazovky "Přesah/posun do šířky"	112
Vyvolání pracovní obrazovky "Zvednutí/spuštění čelního žacího ústrojí"	111
Vyvolání pracovní obrazovky "Zvednutí/spuštění žacích ústrojí"	112
Vyvolání pracovních obrazovek	110
Význam provozního návodu	15

Z

Z transportní do souvraťové polohy.....	84	Zvednutí/spuštění příčného pásového dopravníku – automatický provoz	79
Zajištění zvednutého stroje a součástí stroje proti poklesu	26	Zvednutí/spuštění příčného pásového dopravníku – ruční provoz.....	80
Základní bezpečnostní pokyny	15	Zvednutí/spuštění příčného pásového dopravníku vlevo	79, 81, 122, 125
Zapnutí/vypnutí terminálu.....	95, 98	Zvednutí/spuštění příčného pásového dopravníku vpravo.....	79, 81, 122, 125
Zastavení a zajištění stroje.....	26	Zvednutí/spuštění příčných pásových dopravníků	85
Zdroje nebezpečí na stroji	23	Zvednutý stroj a součásti stroje	25
Ze souvraťové do transportní polohy.....	85	Zvětšení/zmenšení posunu do šířky.....	121
Zkontrolujte volný prostor mezi traktorem a strojem	51	Zvětšení/zmenšení pracovní šířky.....	85
Změna hodnoty	140	Zvětšení/zmenšení přesahu	121, 128
Změna režimu	142	Zvýšení/snížení rychlosti dopravních pásů	85
Zobrazení pracovní obrazovky "Příčný pásový dopravník"	112	Zvýšení/snížení tlaku na půdu.....	85
Zobrazení v pracovních obrazovkách	108		
Zobrazovací prostředky	9		
Zvednout/spustit oba příčné pásové dopravníky současně	82, 122		
Zvednutí čelního krytu	73		
Zvednutí čelního žacího ústrojí .	78, 114, 117, 120, 125, 127		
Zvednutí čelního žacího ústrojí a postranních žacích ústrojí	78, 117, 120, 128		
Zvednutí jednotlivých žacích ústrojí z pracovní do souvraťové polohy	117, 119		
Zvednutí levého žacího ústrojí z pracovní do souvraťové polohy	126		
Zvednutí obou postranních žacích ústrojí ze souvraťové do transportní polohy.....	83, 115, 118, 120		
Zvednutí postranních žacích ústrojí ..	78, 117, 120, 128		
Zvednutí postranních žacích ústrojí před uplynutím časového / dráhového řízení	78, 117, 120, 128		
Zvednutí pravého žacího ústrojí z pracovní do souvraťové polohy	126		
Zvednutí předvolených žacích ústrojí.....	117		
Zvednutí stroje ze souvraťové do transportní polohy.....	83		
Zvednutí všech žacích ústrojí z pracovní do souvraťové polohy	78, 117, 119, 127		
Zvednutí/spuštění jednotlivých postranních žacích ústrojí.....	126		
Zvednutí/spuštění příčného pásového dopravníku	79		

27 Prohlášení o shodě



Prohlášení o shodě ES



My,

Maschinenfabrik Krone Beteiligungs-GmbH
Heinrich-Krone-Straße 10, D-48480 Spelle

tímto jako výrobce níže uvedeného výrobku na vlastní odpovědnost prohlašujeme, že

Stroj: Žací kombinace
typ: EasyCut B 1000 CV Collect

na který se vztahuje toto prohlášení, odpovídá následujícím příslušným ustanovením:

- Směrnice ES 2014/30/EU (EMC). Ve smyslu směrnice byla jako základ použita harmonizovaná norma EN ISO 14982:2009.
- Směrnice ES 2006/42/ES (o strojních zařízeních)

K sestavení technické dokumentace je zplnomocněn níže podepsaný jednatel.



Dr. Ing. Josef Horstmann
(jednatel, konstrukce a vývoj)

Spelle, dne 1.

Rok výroby:

Č. stroje:



KRONE

THE POWER OF GREEN



Maschinenfabrik

Bernard Krone GmbH & Co. KG

✉ Heinrich-Krone-Straße 10
D-48480 Spelle

✉ Postfach 11 63
D-48478 Spelle

☎ +49 (0) 59 77 / 935-0

📠 +49 (0) 59 77 / 935-339

🌐 www.landmaschinen.krone.de

