



EZ3600

Návod na obsluhu



Ft. Atkinson, Wisconsin USA

Panningen, The Netherlands

www.digi-star.com

OBSAH

Obsah	2
Manažérsky software	4
CAB CONTROL (bezdrátový)	5
Pred nabití baterky a pri zváraní	6
Indikátor popis	7
Ovládanie	9
Zapnutie	9
Dátové prenosy	10
Datakey mód	10
Rádiové datalink módy	10
Indikátor dát formáty	11
Naloženie a dávkovanie	11
Mód nakladania	11
Štart receptúry	11
Nahratie receptúry	13
Dávkovanie podľa stáda	13
Recepty a skupiny (stáda)	14
Štart receptúry	14
Zmena hmotnosti	14
Nahratie receptúry	15
Dávkovanie podľa stáda	15
Ďalšie príkazy	16
Dávkovanie pre časť zložky.....	16
Chod' späť na vynechanú zložku krmiva.....	16
Zmeň číslo krmiva	17
Vymaž indikátor pamäte	17
Opätovne použi recept/dáta skupiny.....	18
Pripoj skupinu k zoznamu zložiek	19
Podrž	20
Vytlačenie dát	20
Intenzita podsvietenia	20
Všeobecne používané priame číselné prístupy	21
PRE-ALARM	21
Automatická zložka / manuálne pridanie stáda	21
Auto pridanie	22
Tolerancia	22
Tolerancia v stáde	22
Čas spozdenia	22
Pomer rýchlosti	23
Váha ID alebo nákl. auto ID.....	23
Rádio číslo	24
Zmeň veľkosť (hmotnosť)	24
Zmeň čas	25
Zmeň dátum	25

Návod na obsluhu

Zoznam čísel priamych prístupov	26
MENU 1. Základné články väčiny indikátorov	26
MENU 2. čas, tlačiareň, všeobecné a hmotnostné údaje	26
MENU 3. Kalibrácia váh	27
MENU 4. Voľba, dávkovanie a spočítavacie údaje	27
Kalibrácia	28
Riešenie problémov	29
Inštalácia	31
Uchytenie indikátora	31
Smerovanie káblov snímačov.....	31
Pripojenie káblov snímačov k J-BOX	33
Zmena nastavené a kalibračných čísel	33
Dodatočná výbava	34
Počítač fúr	34
Vysielač/Prijímač	34
Diaľkové indikátory	34

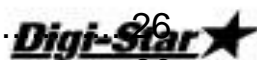

FEED MANAGEMENT SOFTWARE



A full featured Windows[®] based system that offers powerful features that are easy to use.



Entry level system easily upgraded.
Based on features of TMR Tracker



Remote site monitoring software.
Works with email service to connect
Tracker to remote location



Front-end tool for beef feeding customers
to Zadaj zložka, recipes, corral and
wagon information.

Ďalšie informácie na www.digi-star.com

Indikátor s ovládaním (bezdrátový)



Popis

- Bezdrátové ovládanie s plným ovládaním indikátora na krmnom voze
- Pre ľahké ovládanie a „stanovenie“ naloženej hmotnosti
- Zlepšuje presnosť nákladov

Funkcie

- Komunikácia viacerých krmných vozov
- Ľahké vyvolanie receptu bez opustenia nakladača

Špecifikácia

- Prenos cez 2.4 GHz vlny
- Do 1000 krmných dávok
- 24 kanálov
- 12 or 24 volt DC systém

Ďalšie informácie na www.digi-star.com

PRED NABÍJANÍM BATERKY A ZVÁRANÍM

Dôležité upozornenie

Odpojte všetky pripojené káble od indikátorov pred tým, než začnete nabíjať baterku alebo zvärať.



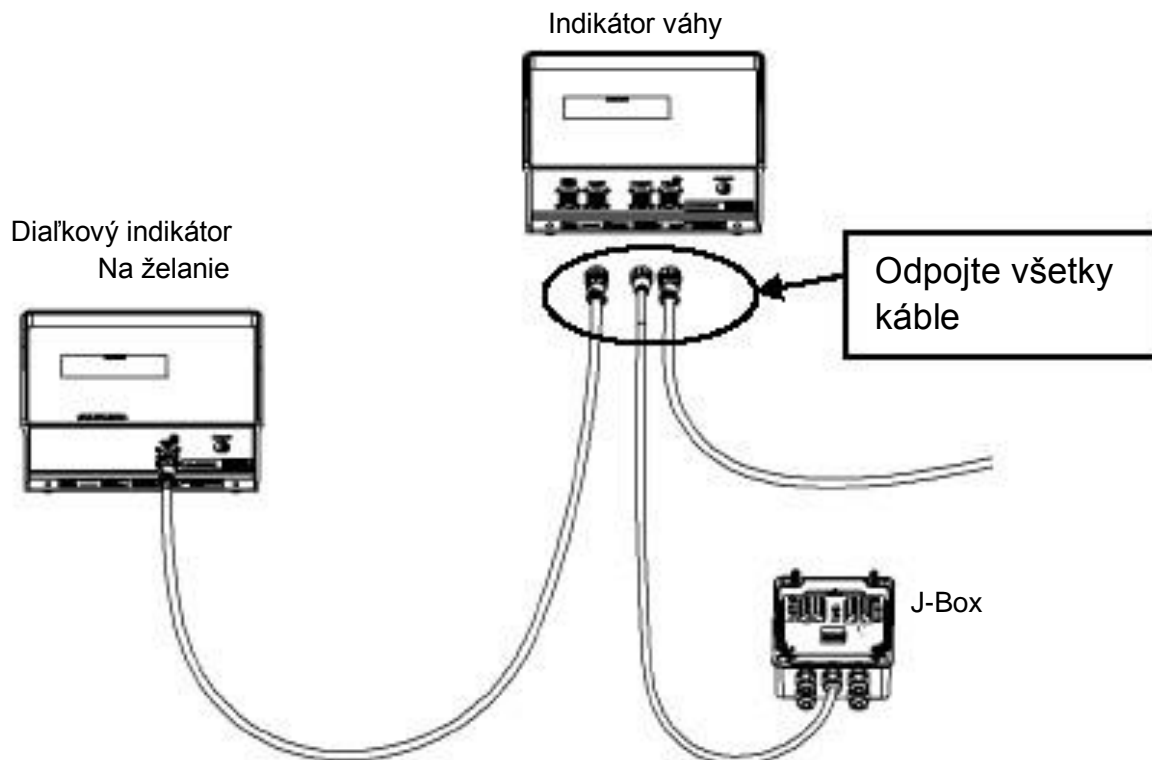

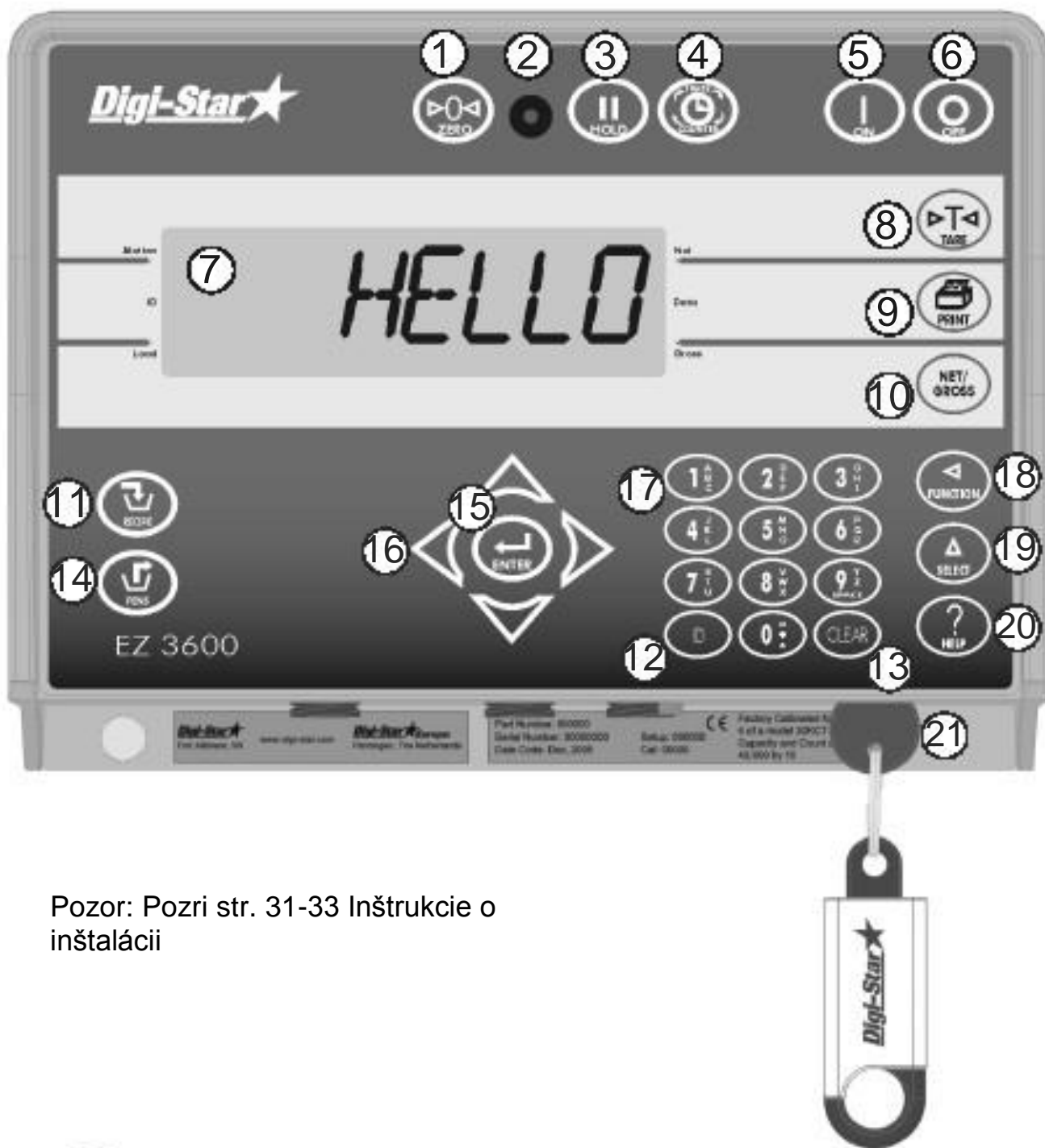

Nebezpečenstvo zničenia indikátora a snímačov.













POPIS INDIKÁTORA



Pozor: Pozri str. 31-33 Inštrukcie o inštalácii

- ①  – stlač a drž 3 sek pre vynulovanie.
- ② Pre Alarm kontrolka – bliká a bzučí keď sa dosiahne hmotnosť, ktorá bola zadaná
- ③  – podrží zobrazenú hmotnosť pri presune stroja.
- ④  – nevyužité.
- ⑤  – zapnutie. Držte stlačené, kým neprebehne test.
- ⑥  – vypnutie.
- ⑦ Displej – zobrazuje aktuálne údaje.
- ⑧  – nulovanie pri Net Mode.

- ⑨  – uloženie do pamäte alebo vytlačenie zobrazenej váhy.
- ⑩  – prepínanie medzi Net a Gross váhou.
- ⑪  – výber receptu do pamäte.
- ⑫  – vloženie čísla užívateľa a čísla krmenia. Akékoľvek čísla sa môžu použiť, ktoré označené v manažment softvéri.

- ⑬  – vymaž (návrät o krok späť).
- ⑭  – stlačenie v List Mode pre začatie vyprázdňovania. Pozri str. 15.
- ⑮  – akceptovanie zmeny alebo prechod na ďalšiu položku.
- ⑯ Smerové šípky – pohyb po zozname informácií
- ⑰ Klávesnica – zadávanie čísel alebo písmen.
- ⑱  – zabezpečenie úlohy zobrazenej výberom.
- ⑲  – zobraz ďalšie úlohy.
- ⑳  – zobrazenie ďalších informácií.
- ㉑ DataKey – prenos dát medzi počítačom a indikátorom.

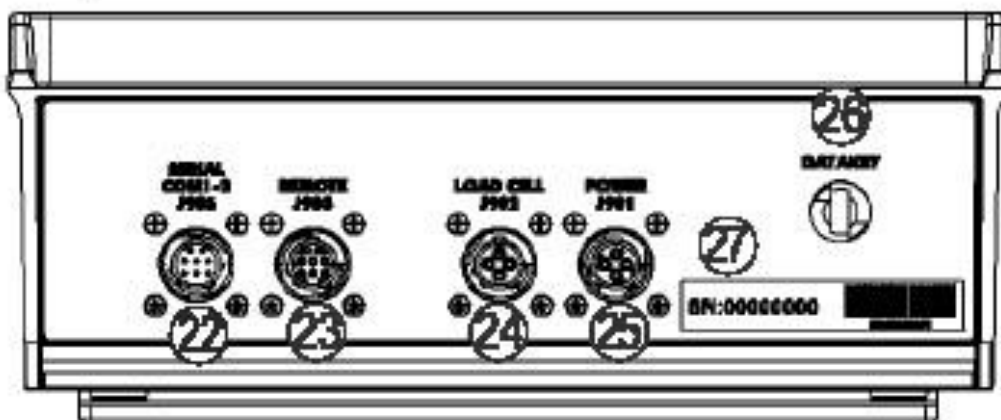

- ㉒ Serial/Printer Port – dodatočná výbava, digitálny vstup/výstup na komunikáciu s počítačom a ďalšími zariadeniami.
- ㉓ Remote Port – dodatočný ovládací displej.
- ㉔ Load Cell Port – pre pripojenie J-Boxu
- ㉕ Power Port – napájanie.
- ㉖ DataKey Port – pre pripojenie DataKey. Zasuňte DataKey pre prenos dát.
- ㉗ Výrobné číslo indikátora

Pozri str. 31-33 Pre Inštaláčn  inštrukcie.

OPERÁCIA

Zapnutie



1. Stlač



1. Zada  číslo u ivateľa, ak sa po ahuje.

2. Sta 



1. Stla  a dr  3 sek



pre vynulovanie indik tora.

DATA TRANSFER

DataKey Mód

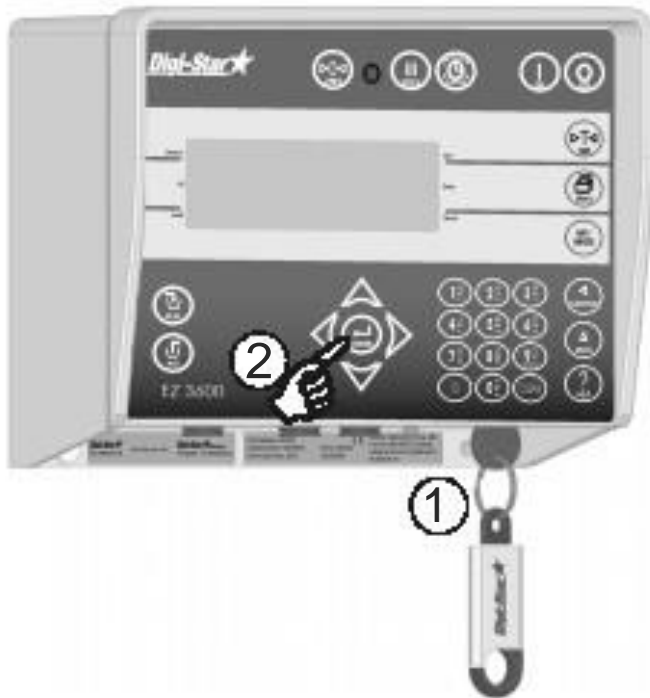

1. Zasuň DataKey do indikátora.

2. Stlač  na nahranie dát do indikátora.



Pozor: Ak indikátor zobrazuje nekompletné dáta v pamäti, stlač

opäť  pre prepísanie dát.

Odpoj DataKey až keď je prenos dokončený.

Pre download kompletných dát:
Vlož DataKey do indikátora. Dáta budú automaticky poslané na DataKey. Odpoj DataKey.

Rádiové DataLink Módy

Operácia	Odkaz
DataLink pripojený k indikátoru	←PC→
DataLink posiela dáta na indikátor	DL←IN
Indikátor prijíma dáta	ALL FEED LINES RECIVED -STLAČ RECIPE KEY TO CONTINUE
Data kompletné, indikátor posiela dáta na Datalink	□PIX□
Odosielanie dát	DL→OUT
Poslať dáta na PC, ak obsluha nedokončila celé krmenie na konci práce. Stlač  kým displej ukazuje odkaz (pravý stĺpec), stlač  na výber	EZ→PC
Indikátor ukazuje nekompletné dáta až kým sa dávka neuskutoční a posiela dáta o krmení na DataLink	

Pozor: Po zaslaní, sú nekompletné dáta vymazané .

Formát dát

Data zasielané na indikátor sú v dvoch formátoch :

Mód úplného nákladu : Každý náklad je vytvorený PC softvérom., kde sa vytvoria receptúry a presné dávky pre stáda.

Oddelený „List“ mód (podľa zoznamu receptov a stád): PC softvér posiela dáta o recepte a stáde v dvoch odlišných poliach. Obsluha vyberie aj recept aj stádo.

NAKLADANIE A KRĀMENIE

Mód úplného nákladu:



Štart receptu



1. Stlač



1. Indikátor zobrazí číslo krmenia, prvý recept a číslo stáda.

2. Stlač  a  pre výber požadovaného receptu.

3. Stlač  pre výber receptu.

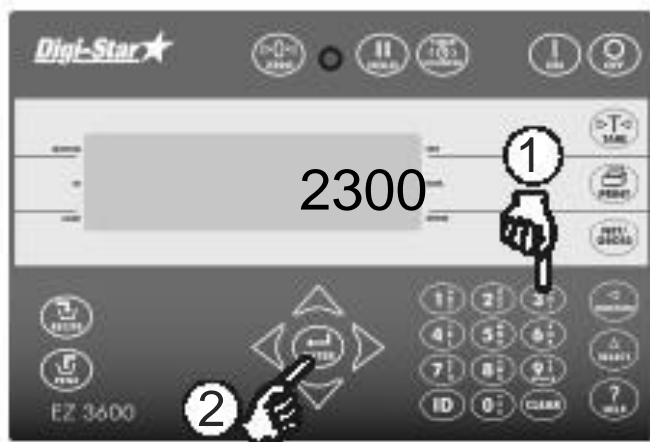

Indikátor umožňuje voľbu na zmenu váhy pre stádo.

1. Zadáj novú váhu alebo použi originálnu.

2. Stlač  .

Pozor: Stlač  na zmenu počtu kusov v stáde

Pozor: Stlač  na potvrdenie bez zmeny.

Pozor : Ak indikátor upozorňuje, že bola prekročená kapacita,

stlač  pre zrušenie.

Naloženie receptu



1. Prvá zložka (jej hmotnosť) bliká na displeji, nalož prvú zložku.

2. Ak hmotnosť dosiahne NULU, alarm začne blikáť a bzučať.

3. a. Manuálne: Keď je hmotnosť dosiahnutá, stlač  na potvrdenie.



Stlač  znova na štart novej zložky.

3. b. Automaticky: Keď predvolená hmotnosť je dosiahnutá indikátor prepne na ďalšiu zložku.

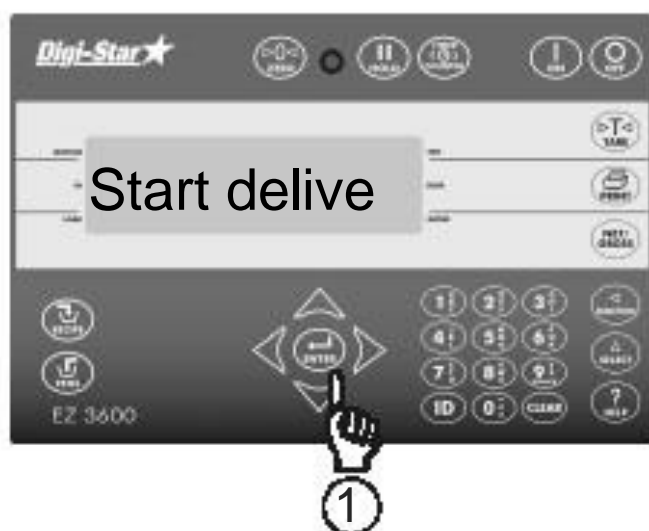
Krmenie stáda



Keď sú zložky naložené, indikátor zobrazí prvé stádo na krmenie



1. a. Manuálne: Stlač  na presun k stádu. Keď je hmotnosť vyložená, stlač  na potvrdenie.

Stlač  znova na štart krmenia nového stáda.

1. b. Automaticky: Keď je predvolená hmotnosť vyložená, indikátor prepne na ďalšie stádo.

Pozor: Nestláčaj .

Pozor:

Ak požaduješ iné stádo stlač  a  vyhľadaj požadované





Stlač  pre dodávku krmiva.

Keď je posledné stádo nakrmené, indikátor zobrazí „Recipe complete“

Oddelený mód

Štart receptu



1. Stlač .
2. Na displeji čítaš:
Například:
RECIPE DRYCOW TOT- 2500
3. Stlač  al.  na výber receptu
Stlač  pre štart.

Zmena hmotnosti receptu



Indikátor bude zobrazovať: „resize“, potom zmeň hmotnosť.

1. Zadať požadovanú hmotnosť receptu.
2. Stlač , indikátor prepočíta zložky podľa celkovej hmotnosti a zobrazí prvú zložku na naloženie.

Pozor: Ak indikátor upozorňuje, že bola prekročená kapacita, stlač



pre zrušenie

Naloženie receptu



1. Prvá zložka (jej hmotnosť) bliká na displeji. Začni nakladať zložku.
2. Keď je hmotnosť dosiahnutá, kontrolka bliká a bzučí.
3. a. Manuálne: Keď je hmotnosť dosiahnutá stlač . Stlač na štart ďalšej zložky.
alebo
3. b. Automaticky: Keď je hmotnosť Dosiahnutá indikátor automaticky prepne na nasledujúcu zložku

Kŕmenie stáda



1. Keď je zložka dosiahnutá Na displeji sa zobrazí "Recipe Complete". Stlač . Indikátor zobrazí stádo.
2. Stlač al. pre výber požadovaného stáda.
3. Stlač .
4. Stádo a hmotnosť sa zobrazí, začne kŕmenie stáda
5. a. Manuálne: Ak je hmotnosť dosiahnutá, stlač pre potvrdenie. Stlač znova na kŕmenie ďalšieho stáda.
alebo
5. b. Automaticky: Keď je predvolená Hmotnosť dosiahnutá, indikátor prepne na ďalšie stádo.
6. Keď je kŕmenie kompletné stlač na začatie ďalšieho receptu.

Ďalšie pokyny

Krmenie časti stáda



1. Stlač  pre prechod k ďalšiemu stádu bez dokončenia krmenia prvého stáda.



Pozor: Ak je nastavená tolerancia stáda a krmenie skončí pred dosiahnutím požadovanej hmotnosti, kontrolka zabzučí a indikátor zobrazí:

Stádo „nedokrmené“ — Stlač Print
Na vymazanie stáda zo zoznamu
Stlač on na zachovanie stáda

Pozri str. 22 pre zadanie tolerancie stáda

Chod' naspäť na na preskočenú zložku



1. Stlač  al.  pre posun dozadu.
2. Stlač .

Pozor: Ak hmotnosť zložky sa zmenila o viac ako 4x ako je rozsah displeja , nedá sa táto zložka reštartovať

Príklad: Ak minimálna zmena na dispelji je 10 kgs, viac ako 40 kgs nie je možné zadať.

Zmena čísla kŕmenia

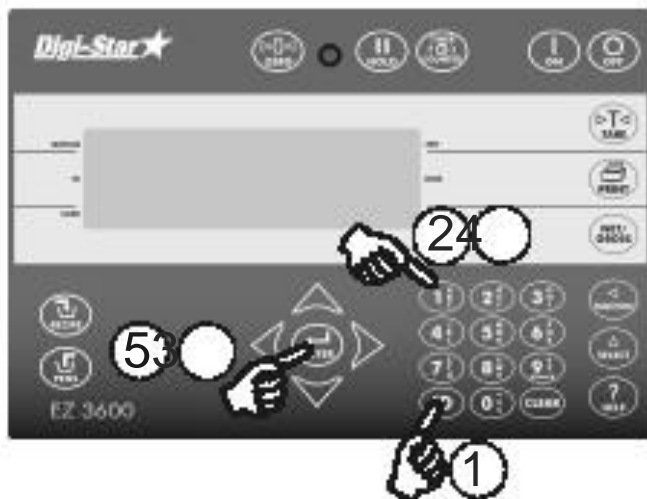

1. Stlač .
2. Zadaj číslo užívateľa.
3. Stlač .
4. Zadaj číslo kŕmenia (1-9).
5. Stlač .







Vymazanie pamäte indikátora



1. Stlač .
2. Stlač a drž .
3. Stlač a drž súčasne s indikátor roluje:
 On=Clear Clear=Reuse
 Net=exit.
 Uvoľni .
4. Stlač .

Opätovne použi Recept/Stádo Data



1. Indikátor .
2. Stlač a drž .
3. Stlač , a súčasne s  indikátor roluje:
 On=Clear Clear=Reuse
 Net=exit.
- Uvoľni .
4. Stlač  znova na opätovné použitie recept/stádo data-

Pozor: Opätovné použitie dát uložených v indikátore, berie recept/stádo informácie a odstráni kompletne údaje naloženej a vyloženej hmotnosti a označí ich ako nevykonané. Nebude akumulovať dáta deň za dňom. Stiahnite dáta do DataKey pre použitím tejto funkcie.

Pozor: Pre neustále opakované použitie nastavte , D.A.N. 466 na on. Pozri str. 28.

Pridaj Stádo ku Stádu



Zadaj meno alebo číslo stáda.

1. Stlač .
2. Stlač pre pridanie stáda.



1. Stlač al. pre nájdenie požadovaného receptu.

2. Stlač .



1. Zadaj dávku krmenia pre stádo.

2. Stlač .

1. Zadaj počet zvierat na / stádo.

2. Stlač .





1. IAk zóny sú aktívne, displej ukazuje:
"Zadaj Zone 0-9"

2. Stlač .

Podržanie

Hold mód pre podržanie hmotnosti pri presune



1. Stlač  pre podržanie hmotnosti
2. Stlač  indikátor sa vráti do normálu r

Ak sa má pridať hmotnosť v tomto móde, stlač  pre zrušenie Hold módu.

TLAČENIE



Pozor: Pre tlačiareň musí byť nainštalovaný sériový port.

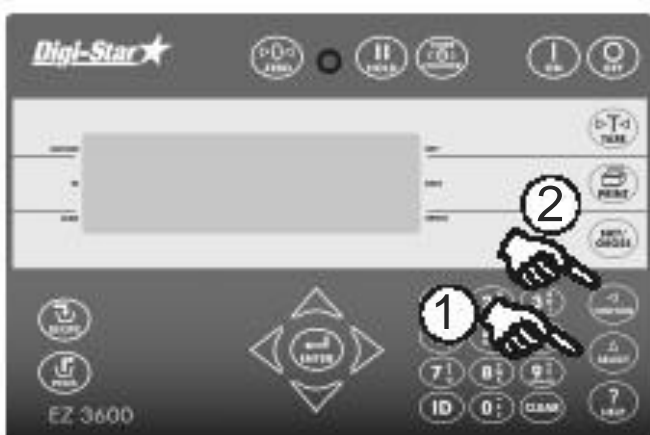

1. Pozri Návod na obsluhu D3648 www.digi-star.com.

Intenzita podsvietenia







1. Stlač  až kým "stmievač" zobrazený.
2. Stlač  na zníženie podsvietenia až o 60%. Stlač  znova pre plnú sietivosť.

VŠEOBECNE POUŽÍVANÉ PRIAME ČÍSELNÉ KÓDY

Pre-Alarm

Skorý alarm, pre dosiahnutie hmotnosti kontrolka.





1. Zadaj 401 a Stlač .
2. Stlač  znova pre zmenu medzi HMOTNOSŤOU a PERCENTAMI.
3. Stlač .
4. Zadaj Pre-Alarm hodnotu. Stlač .

Automaticky Zložka / Manuálne Stádo

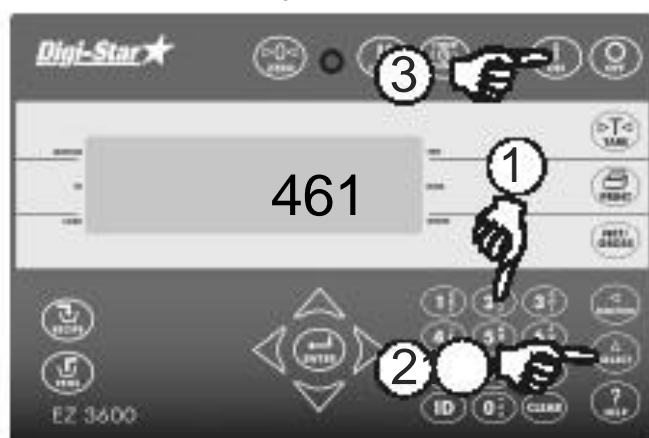
Zložky automaticky pridávané,
Stáda manuálne pridávané.



1. Zadaj 461 a Stlač .
2. Stlač  vyber on/off.
3. Stlač .



Auto Pridávanie

Umožňuje automatické programovanie receptov. Keď je táto funkcia aktivovaná indikátor automaticky prepne na nasledovnú zložku, len čo sa požadovaná tolerancia a časový posun potvrdili.

Tolerancia

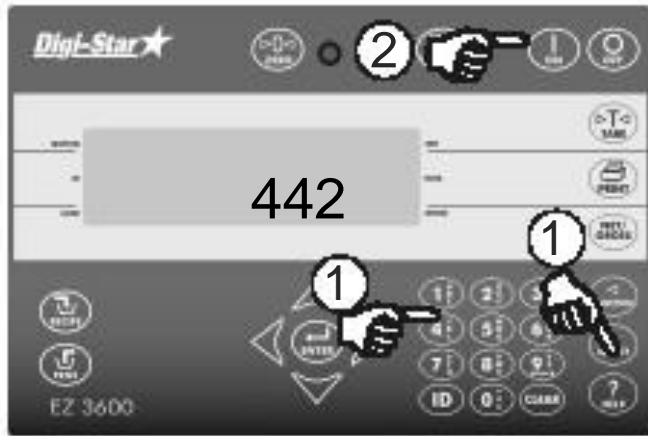
Nastaví okno „hmotnosti“ na akceptovanú naloženú hmotnosť pred auto pridaním



1. Zadať 442 a Stlač . Stlač  Znova pre výber percentuálneho nastavenia:



OFF, 0.5, 1 - 5, 7, or 10.

2. Stlač .

Stádo Tolerancia

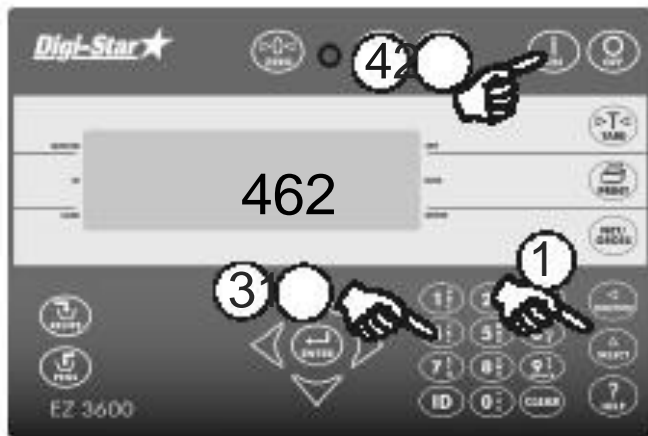
Dostupné iba v List móde



1. Zadať 462 a Stlač . Stlač  Znova pre výber hmotnosti alebo percent.

2. Stlač , obrazovka ukazuje "pentol".

3. Zadať požadovanú hmotnosť alebo percentá.



4. Stlač .

Delay Time

Zmena času, indikátor počká

Automaticky kým prepne na nasledujúcu zložku.



5. Zadať 443 a Stlač . Stlač  Pre oneskorenie (v sekundách: Manual, 1, 2, 3, 5, 7, 10, 20, 30, or 60).

6. Stlač .

Pozor: Nastav na manual pre manuálny prechod na ďalšiu položku.

Prevodový pomer

Je to pomer počtu otáčok zaznamenaných na senzore k otáčkam závitovky.



1. Zadaj 422 a Stlač  pre zadanie tejto hodnoty..

2. Stlač .

Váha ID alebo Kamión ID

Každý indikátor má ID číslo.



1. Zadaj 108 a stlač .

2. Stlač  na vymazanie starého ID, zadaj nové ID.



3. Stlač .

Pozor: TMR Tracker alebo Diet Manager, software ID sa musia zhodovať.

Radio číslo

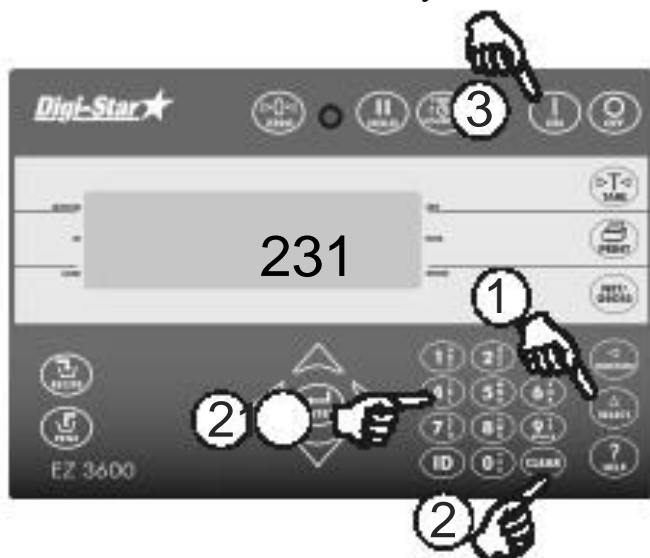
Používané s cab control výbavou.







1. Zadať 231 a Stlač .
2. Stlač  na vymazanie čísla, Zadať nové číslo.
3. Stlač .

Pozor: Nepoužívaj rovnaké číslo pre dva rôzne indikátory.

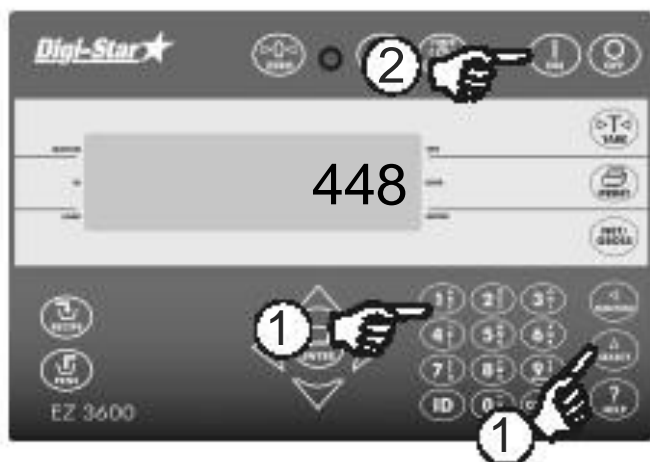
Resize funkcia





Umožní hmotnostné zmeny krmných dávok reeptov a nákladov.

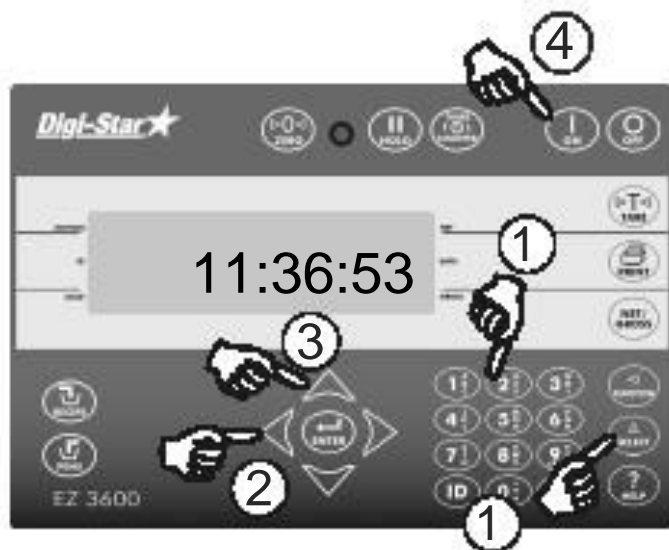

1. Zadať 448 a Stlač . Stlač  znova, zmeň On/Off.
2. Stlač .





Zmena času



1. Zadaj 202 a Stlač .
2. Stlač  pre pohyb kurzora.
3. Stlač  pre nastavenie času.
4. Stlač .

Zmena dátumu



1. Zadaj 204 a Stlač .
2. Stlač  Šípku pre pohyb kurzora. Format ddmmyy. Stlač  Šípku pre nastavenie dátumu.
3. Stlač .

ZOZNAM ČÍSELNÝCH KÓDOV PRE PRÍSTUP

Zadaj D.A.N. Stlač  Zobrazí nastavené meno, umožní zmeniť hodnoty.

Stlač  uloženie nastavenia.

SETTING/ DISPLEJ	D.A.N NO.	OPTIONS (BOLD=DEFAULT)	POPIS
MENU 1. Základné prvky pre väčšinu INDIKÁTOROV			
LANGUAGE {langag}	101	English(ENGLSH) (NEDERL) French (FRANCS) Dutch(DEUTSH) Italian (ITAL) Portuguese (PORT) Spanish (ESPAN) Danish (DANSK) (MAGYAR) (VESTA)	Nastavenie zobraz. jazyka
TR HOLD { tr hld}	107	ON/OFF	Zobrazí hrubú hmotnosť, ak TR kláves sa drží stlačený 3 sekundy.
SCALE ID SETUP 108 {scalid}		NEW EZ	Identifikácia lokácie váhy (kamión id alebo číslo krmného vozu.)
MENU 2. HODINY, TLAČIAREŇ, VŠEOB. A HMOTN. POLOŽKY			
TIME FORMAT {time f}	201	24 HR AM/PM	Voľba formátu času-AM/PM alebo 24 hodín
1 TIME {time}	202	XX:XX:XX	Nastavenie zmeny času, hh:mm:ss.
DATE FORMAT {date f}	203	1-mm-dd 2-mm/dd/yy 3-mm/dd/yyyy 4-dd-mm 5-dd/mm/yy 6-dd/mm/yyyy 7-ddmoyy 8-ddmoyyyy.	Voľba formátu dátumu
DATE {date}	204	Zadaj XXXXXX	Nastavenie zmeny dátumu - mm/dd/yy .
SCALE NUMBER SCL NO	231		Nastavenie čísla váh pre cab control komunikáciu

SETTING/ DISPLEJ	D.A.N NO.	OPTIONS (BOLD=DEFAULT)	POPIS
REMOTE DISPLEJ RMDISP	234		Nastavenie typu diaľkového displeja
MENU 3. Nastavenie kalibrácie váh			
DISPLEJ UNIT {lb-kg}	303	LB/KG	Zobrazuje liby -lb alebo kilogramy - kg
MIMIC TYREL {tc1300}	321	OFF/ON	Ak je ON – zaznamenáva predvolené Hmotnosti ako TYREL TCX-1300 indikátor. Indikátor zobrazuje hrubé hmotnosti pri dávkovaní
MENU 4. Predvoľba, dávkovacie & počítacie funkcie			
PRE ALARM {p mthd} & {p-alm} ..	401	WEIGHT PERCNT	Výber hmotnostnej alebo % metódy Treba zadať hodnotu na aktiváciu skorého alarmu na indikátore
BUZZER buzzer	404	1-4, ON/OFF	ALARM BUZZER – umožňuje vypnúť bzučiak
TIMER/ COUNTER {tmrctr}	421	REV TIME	Výber času alebo počtu otáčok voza potrebného na miešanie.
DRIVE RATIO {dratio}	422	0001.00	Zadaj počet impulzov pripadajúcich na 1 otáčku voza
ENTRY METHOD 441 E MTHD		1,2,3	Voľba dávky 1- rozsah/zviera 2-percent/náklad 3-rozsah/náklad
TOLERANCE {toler}	442	OFF, .5, 1-5, 7, 10	Výber tolerancie hmotnosti v percentách na akceptáciu zložky
INGR. ADVANCE DELAY {delay}	443	MANUAL, 1- 3, 5, 7, 10, 20, 30,	Zadanie počtu sekúnd na prepnutie na nasledujúcu zložku
FORCE USER ID 446 {userid}		ON/OFF	IAk je ON -obsluha musí zadať svoje ID pre používanie indikátora.
RESIZE RECIPE {resize}	448	ON/OFF	Ak je ON –obsluha môže zmeniť recept.
RECIPE TOTAL {rectot}	451	ON/OFF	Zvoľ celkový rozsah aký má byť zobrazený keď sa štartuje recept.
TOLER OVER LOCK {overlk}	453	ON/OFF	Ak je ON – zabraňuje auto prepínaniu ak prevyšuje nastavenú toleranciu

SETTING/ DISPLEJ	D.A.N NO.	OPTIONS (BOLD=DEFAULT)	DESCRIPTION
FEED ZONE {fdzone}	454	ALL, 1-9	Voľba zóny kŕmenia pre recepty.
UNDONE RECIPES {undn 1}	455	ON/OFF	Ak je ON – zobrazí všetky nekompletné Recepty alebo umožní ak je indikátor Stacionárny použitie DataLinku.
AUTO START PENS {autpen}	458	ON/OFF	Ak je ON – zobrazí zoznam stád potom, čo recept je naložený - v list móde
MANUAL PEN ADVANCE {manpen}	461	ON/OFF	Ak je ON – zruší automatické prepínanie stád.
PEN TOL {t mthd} & {pentol}	462	WEIGHT PERCNT	Nastavenie hmotnosti alebo % metódy Potom treba zadať toleranciu stáda.
PEN WEIGHT {stádo wt}	463	LOAD GROSS NET	Voľba metódy pre zobrazenie stáda Hmotnosť -čistá, naložená, alebo hrubá.
DOUBLE KEY PRESS PREV {dbkey}.	465	ON/OFF	Voľba metódy ignorovanie dvojitého stlačenia klávesu pri nakladaní voza
RECIPE REMAIN ACTIVE (RE-USE)	466	ON/OFF	Nastav ON na opätovné použitie receptu
CALIBRATION			
SETUP NUMBER 871 SETUP			Rýchla vstupná metóda voľby hmotnosť 1-4lbs, 5-8 kg, prírastok 1-9, displej counts 1-9 a kapacita *1000
CALIBRATION NUMBER CAL	872		Hmotnosť zobrazená pri 0.4mV/V pre tieto pripojenia

TROUBLESHOOTING

FLOW CHART

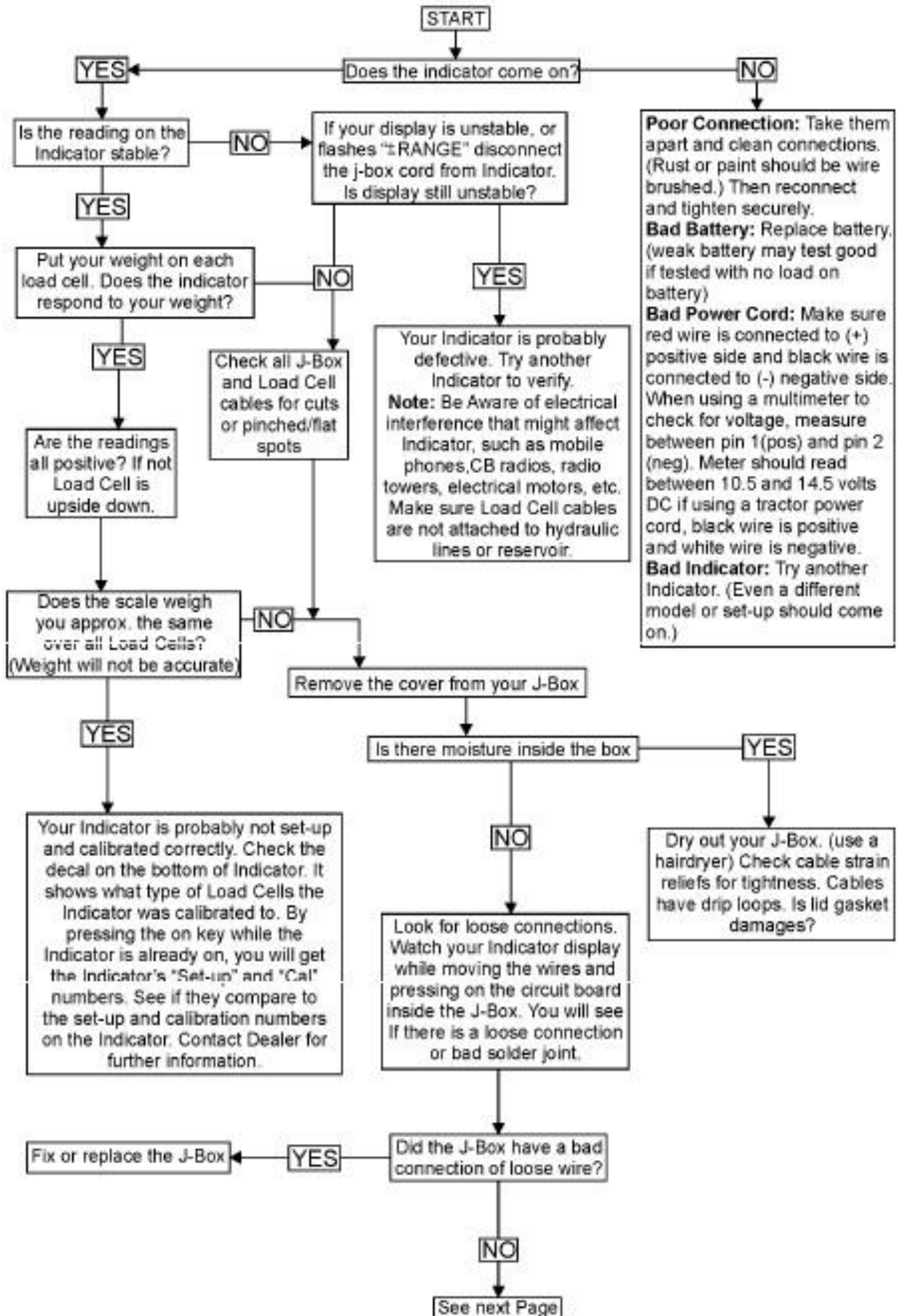

FLOW CHART

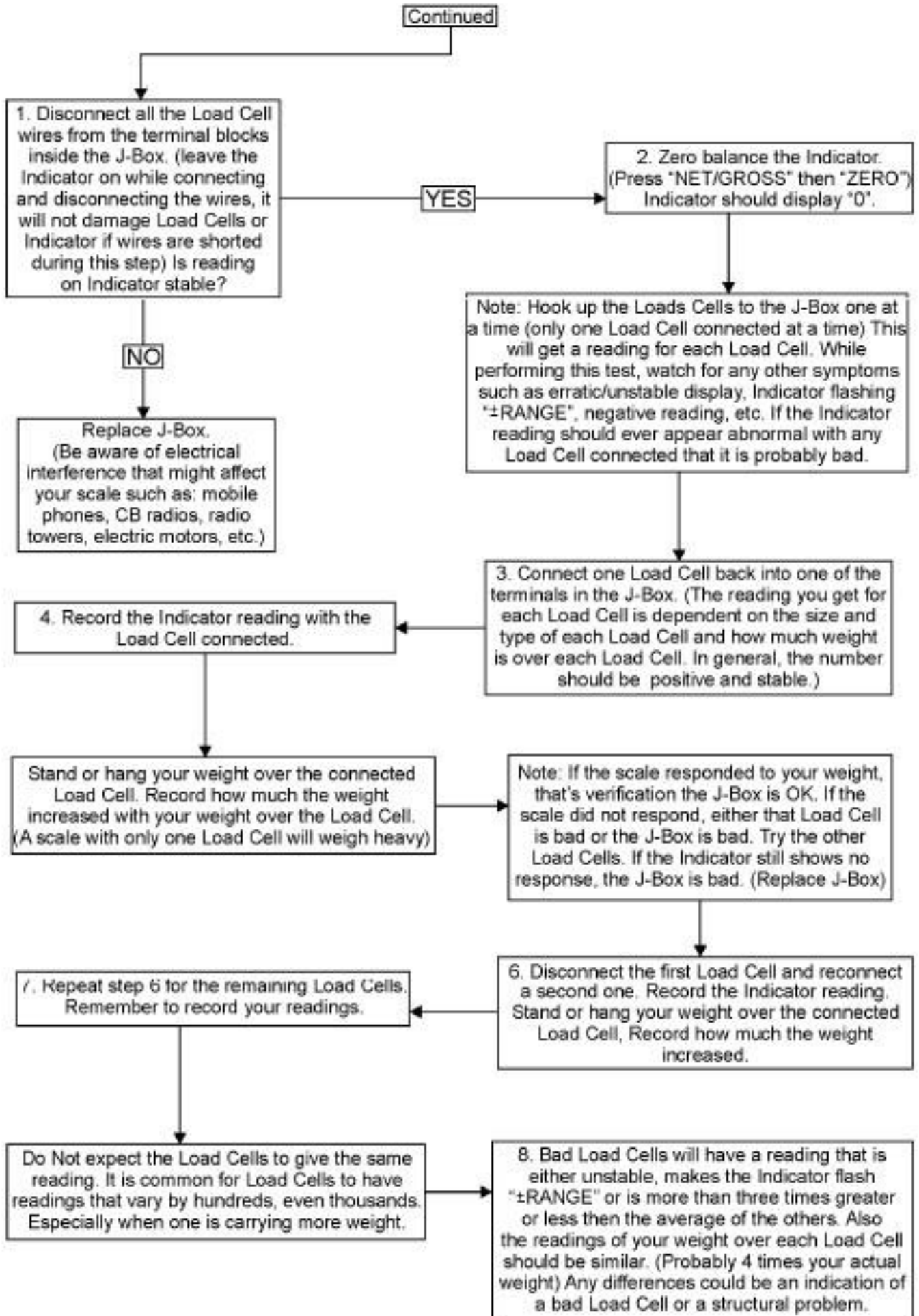

Inštalácia

Indikátor prichytenie

Konzola (dodané)



Krídla (dodané)

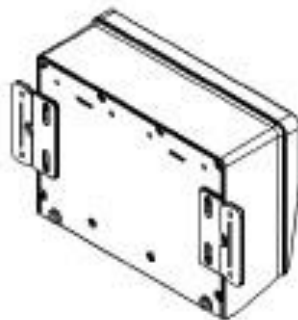

RAM
Na želanie



Indikátor prichytenie

Konzola (štandard), krídlové príchytky a hardware dodané.
RAM Mount na želanie, hardware included w/ kit.

Smer pripojenia káblov snímačov hmotnosti



Uisti sa o správnom smere pripojenia káblov.

Pripojenie káblov

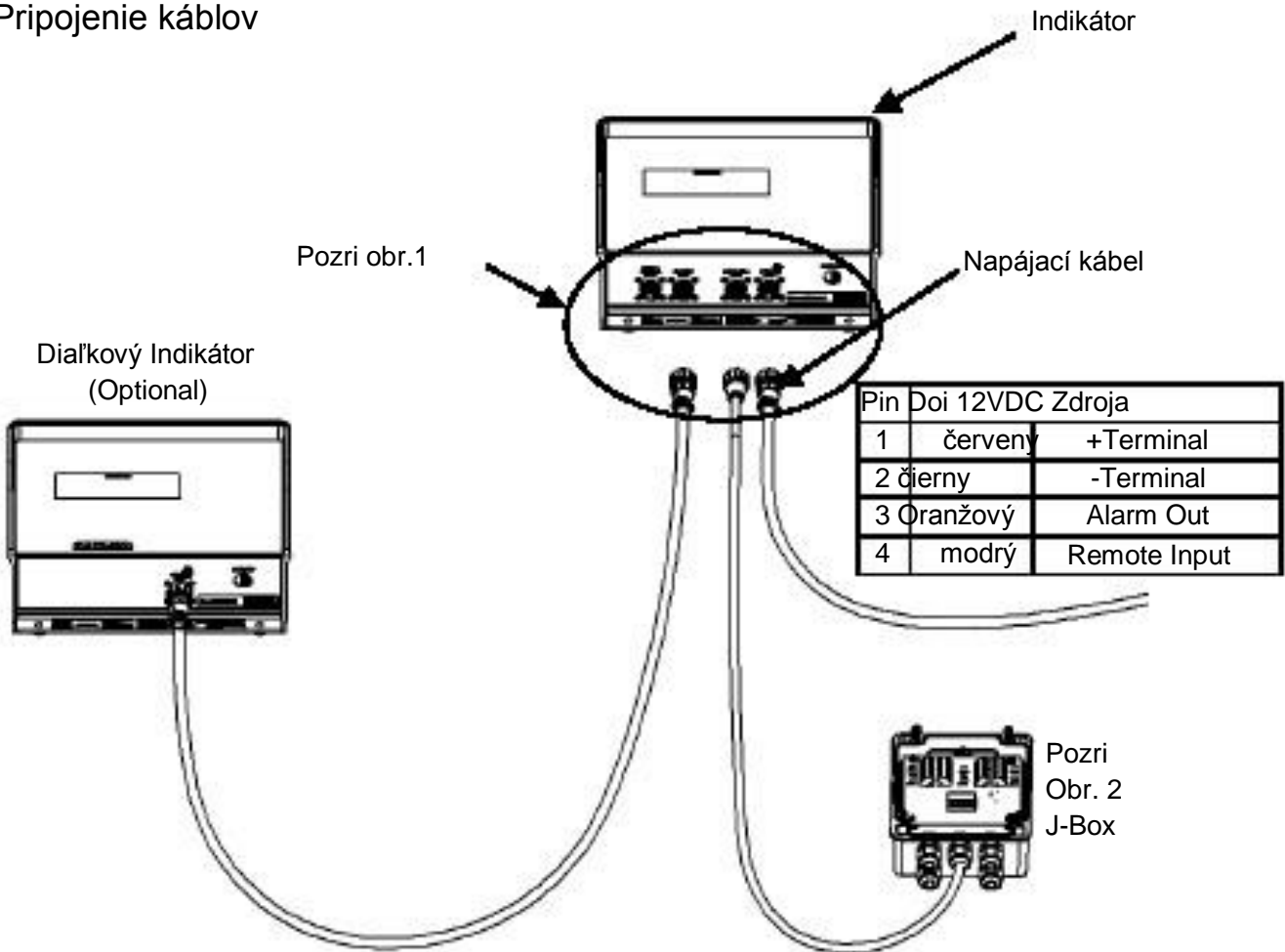

Indikátor Pripojenie Diagram

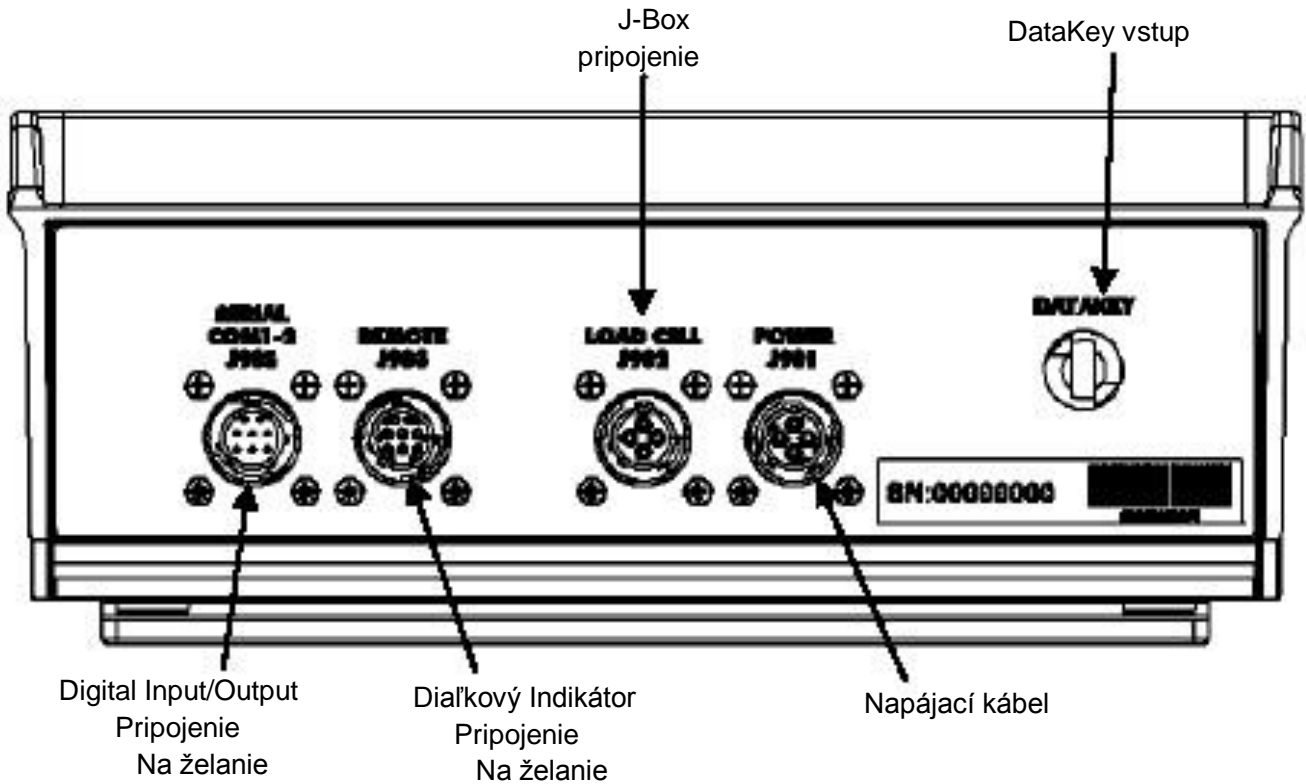

Obr. 1 Zadný panel - pripojenia

Pripojenie k J-Boxu

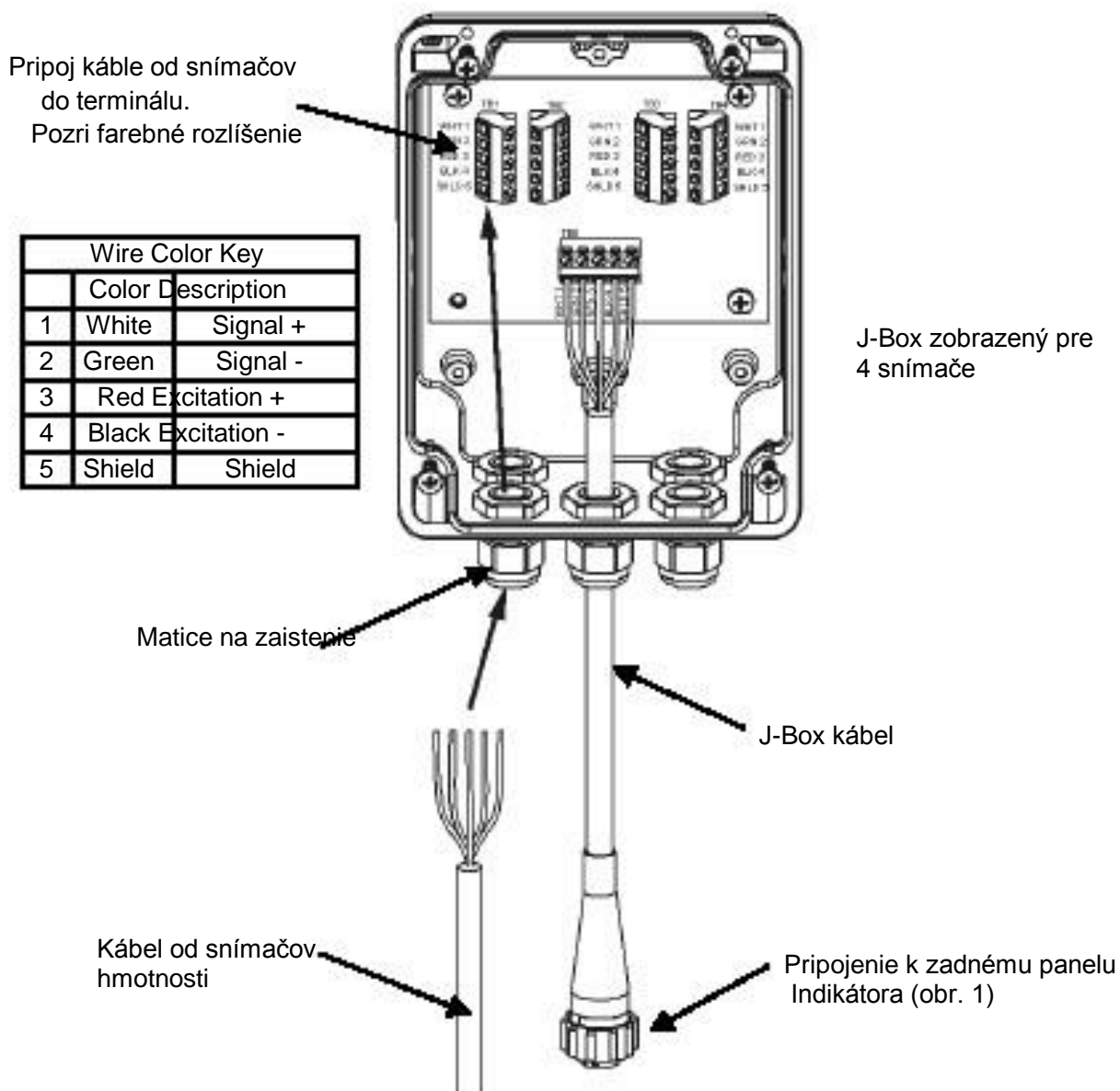

Obr. 2 J-Box Pripojenie

Zmena nastavenia a kalibračných čísel

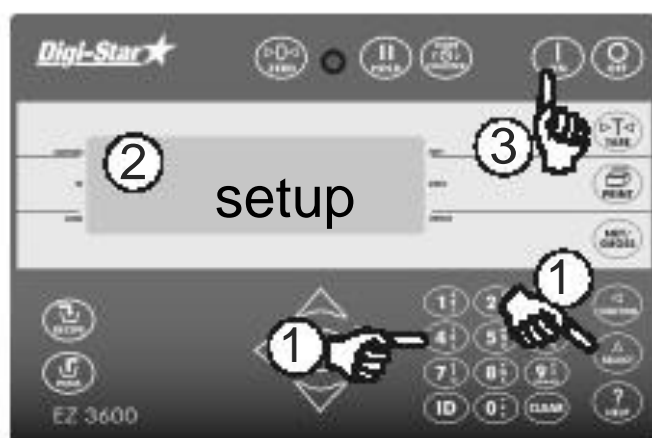

1. Zadaj 871 a Stlač



2. Indikátor ukazuje SETUP nakrátko, potom ukáže 6 miestne číslo. Zadaj nové číslo.

3. Stlač



Pokračuj rovnakým postupom pri zmenách kalibračných čísel okrem čísla 872.

Výbava na želanie

Senzor počtu otáčok

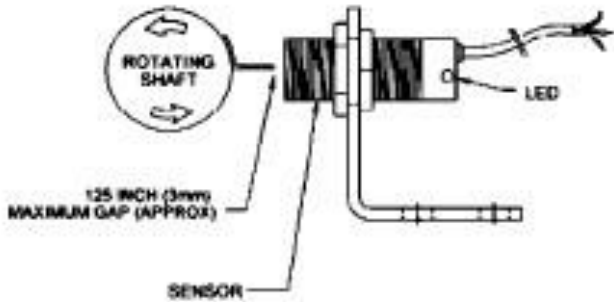

Používa sa pri EZ3600 alebo EZ4600 indikátoroch vybavených príp. portom. Sensor umožňuje obsluhu programovať indikátor na počet otáčok závitovky alebo PTO pre správne miešanie.

Vysielač/Prijímač



Transmitter (shown) with factory installed receiver in indikátor. Use to zero indikator from remote location. Operating range about 90 feet.

Remote Indicators



RD440 small remote displej with 1" high numbers

RD2400V backlit remote displej with 1.7" high numbers

RD4000 LED remote displej with 4" high numbers